

# Atlas X2 / Atlas X4

# KIVA

## Manuel d'utilisation (Traduction de la notice originale)

### DEBROUSSAILLEUSE AUTOPORTEE



Lire les instructions du manuel utilisateur.  
Se familiariser avec le fonctionnement et les commandes de la machine.

FR

## Benutzerhandbuch (Übersetzung der Originalbetriebsanleitung)

### AUFSITZMÄHER



Die Anweisungen im Benutzerhandbuch durchlesen.  
Sich mit den Funktionen und Bedienelementen der Maschine vertraut machen.

DE

## Manual de uso (Traducción del manual original)

### DESBROZADORA DE ASIENTO



Leer las instrucciones del manual del usuario.  
Familiarizarse con el funcionamiento y los mandos de la máquina.

ES

## User manual (Original manual)

### RIDE-ON MOWER



Read the instructions in the user manual.  
Become familiar with the operation and controls of the machine.

EN



CE

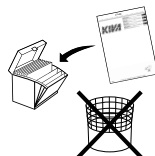



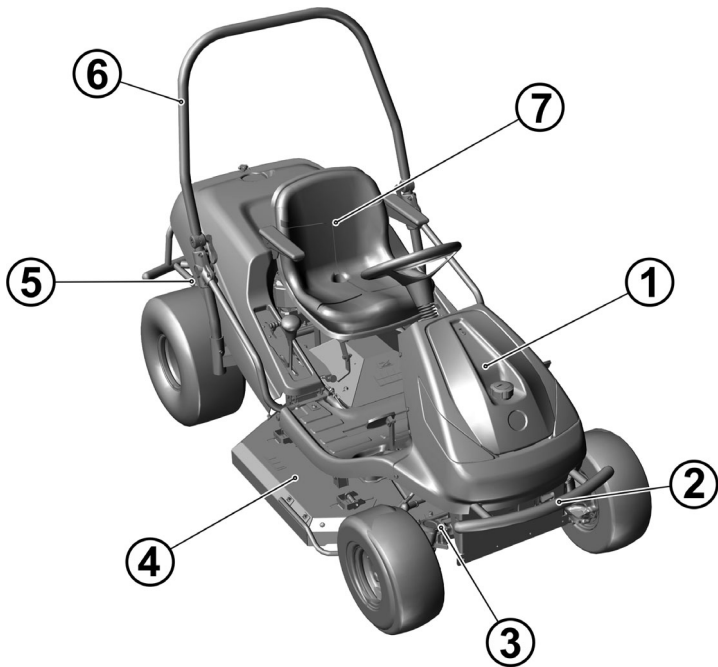

<b>FR</b>	Manuel d'utilisation et d'entretien	11
<b>DE</b>	Benutzerhandbuch	53
<b>ES</b>	Manual de uso y mantenimiento	95
<b>EN</b>	User's manual	137

1.2

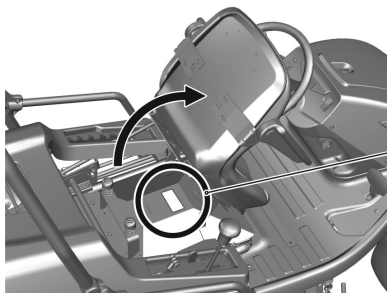

1.3.1



1	TYPE N°:	AC-92 self-propelled mower	 7	
2	ENGINE:	B&S VANGUARD 23HP		
3	YEAR OF PRODUCTION:	2017		
4	WEIGHT:	346 kg		
5	FABRICATION:	Seco Industries, s.r.o. Podnikatelská 552 Běchovice, 190 11 Praha 9 Czech Republic		
			 6	 <b>100</b> dB MADE IN EUROPE

1.3.2a

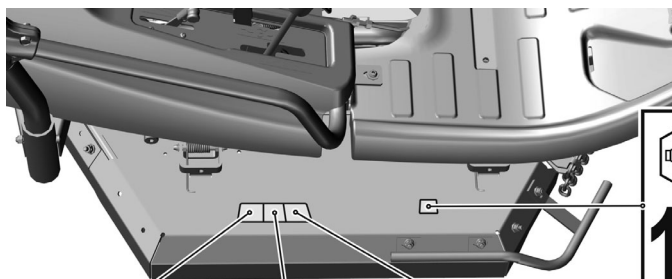

	L <sub>WA</sub>
<b>100</b> dB	



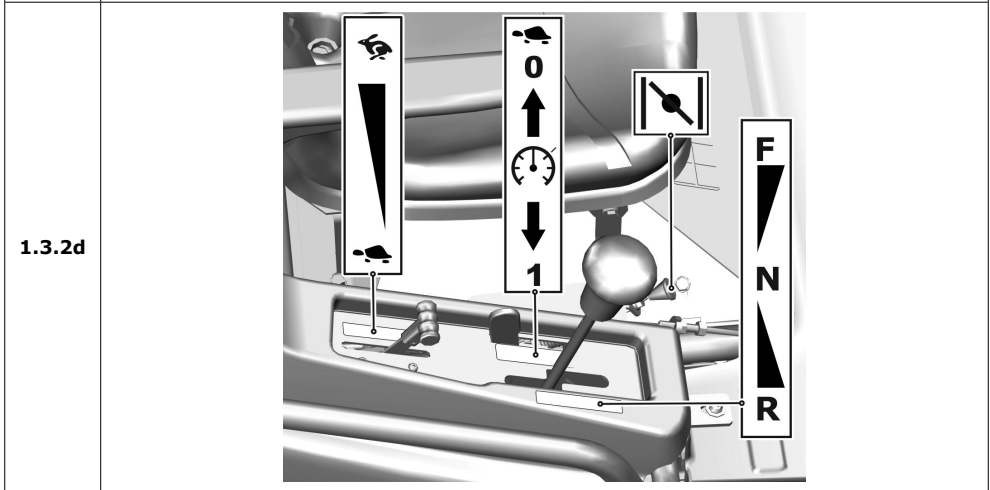
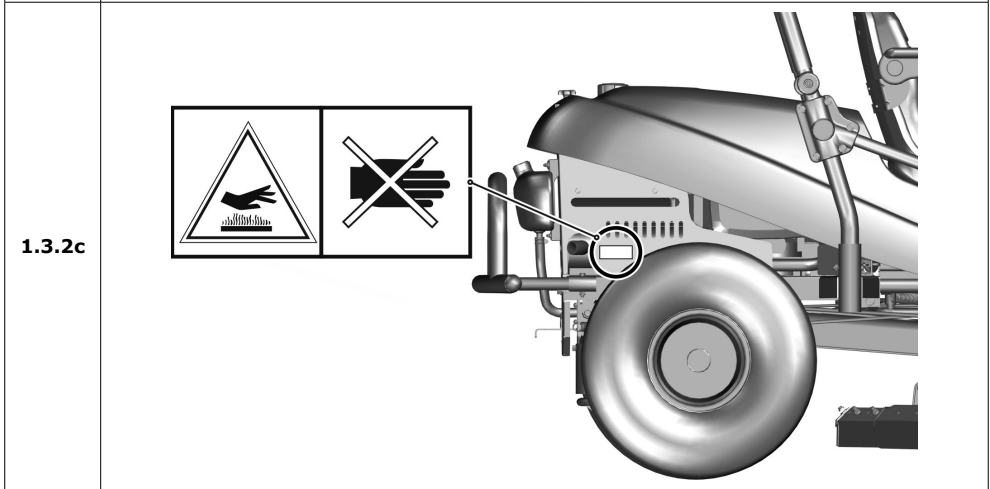
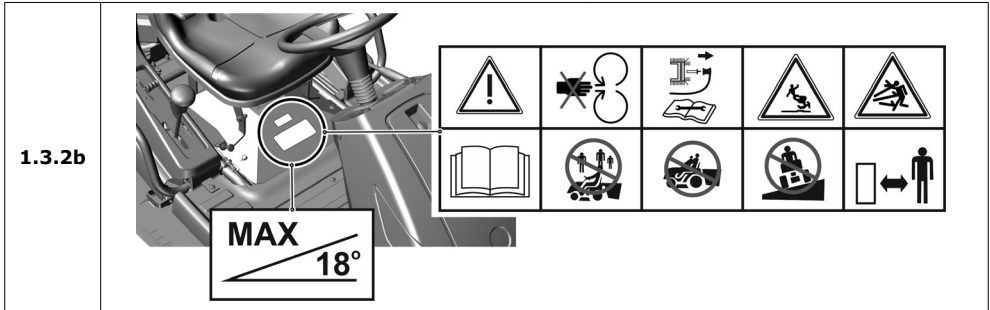



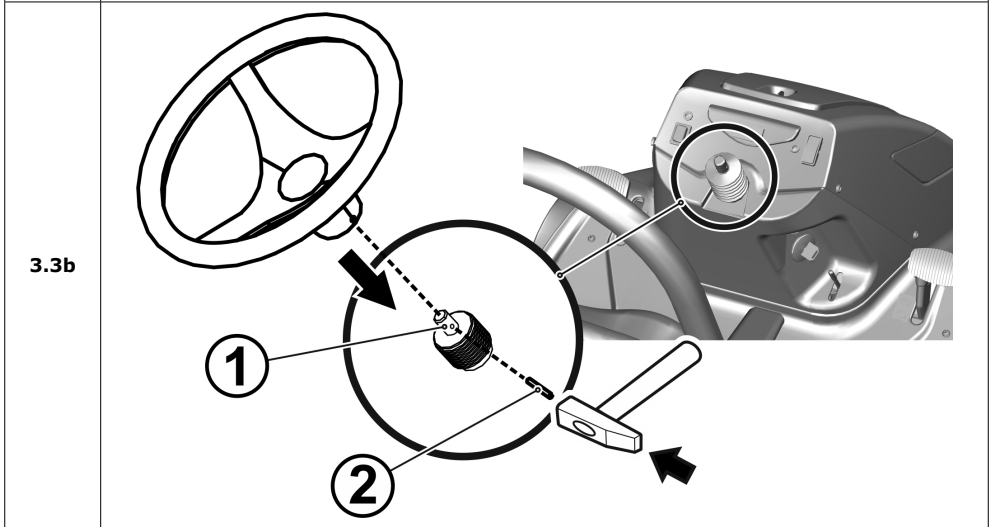
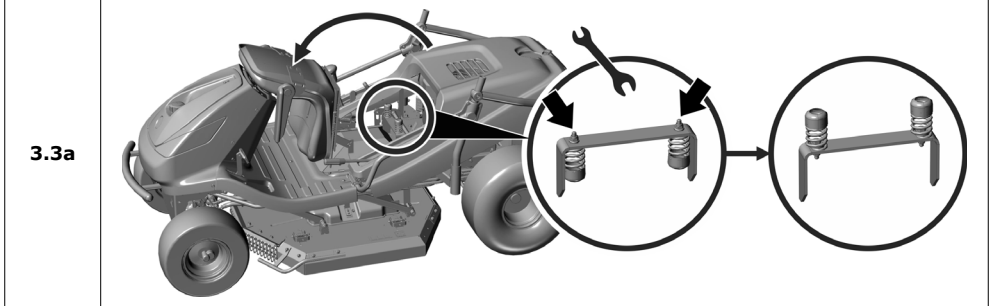
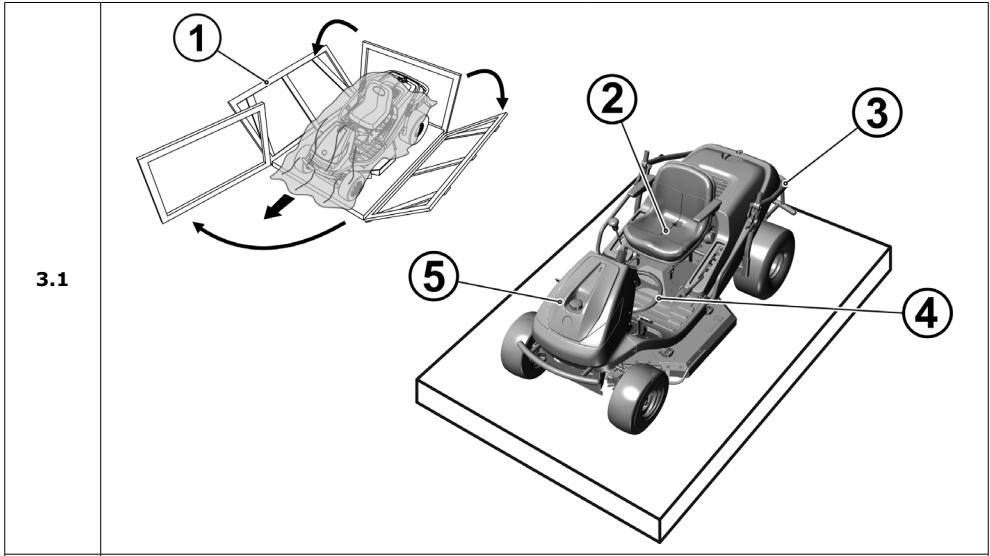

3.3c

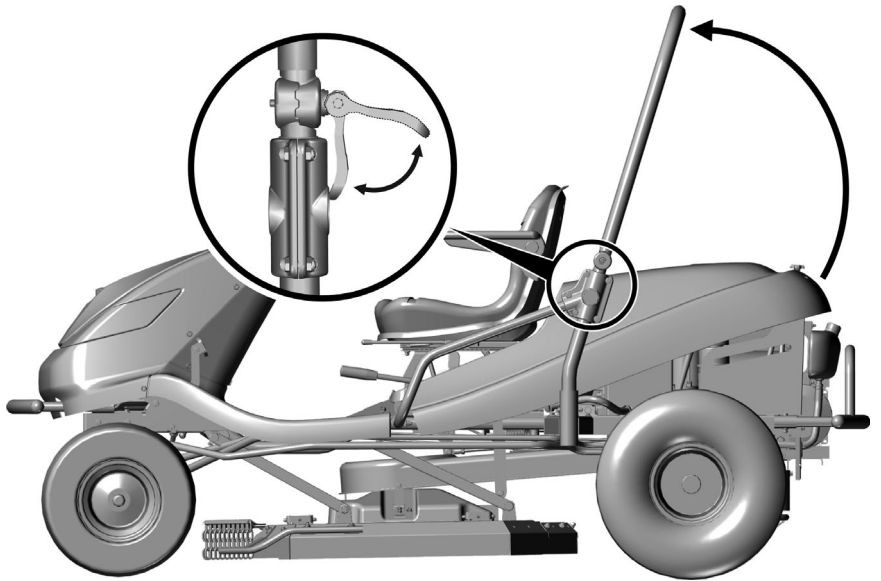

3.3d

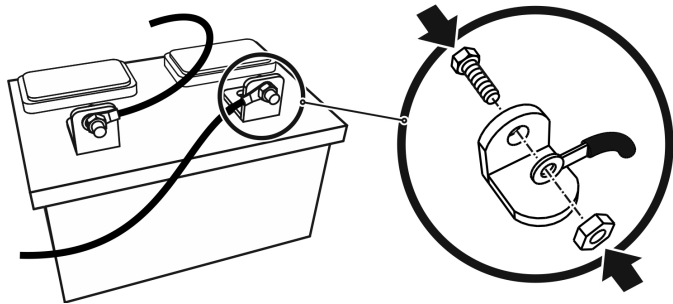

4.1

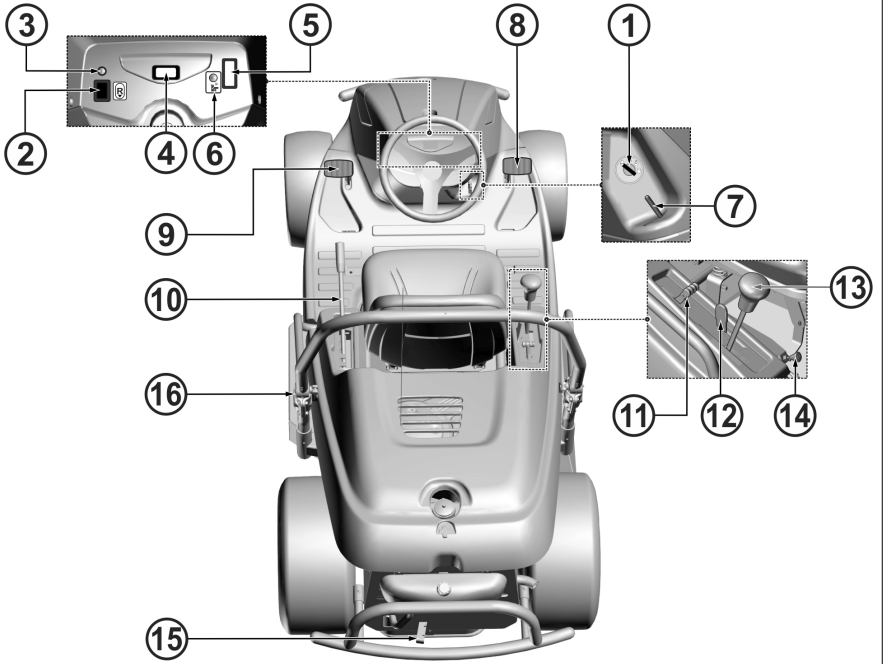

6.3.7

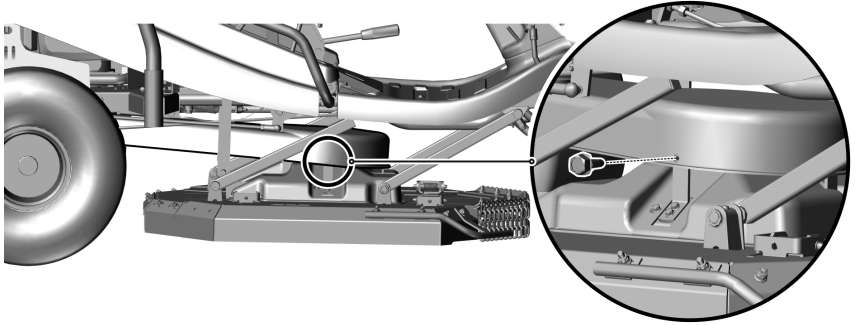

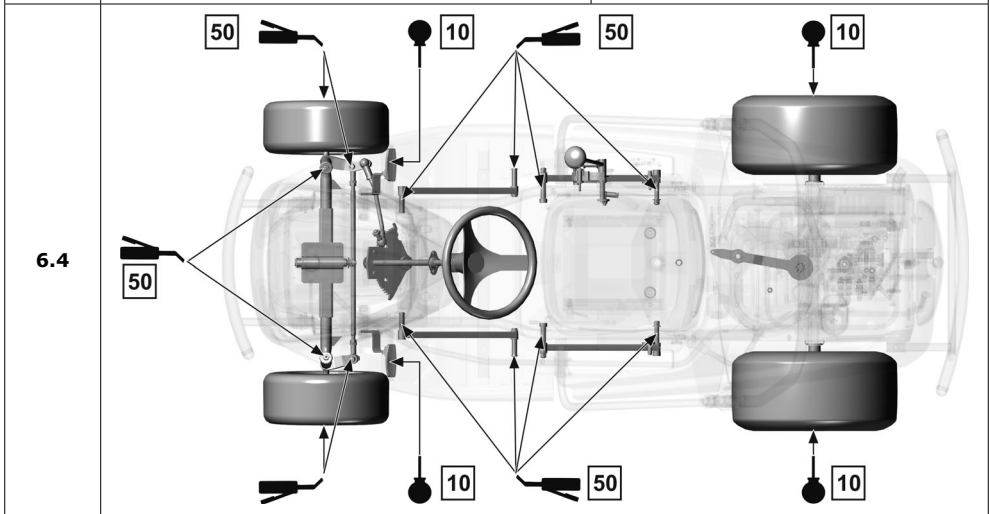
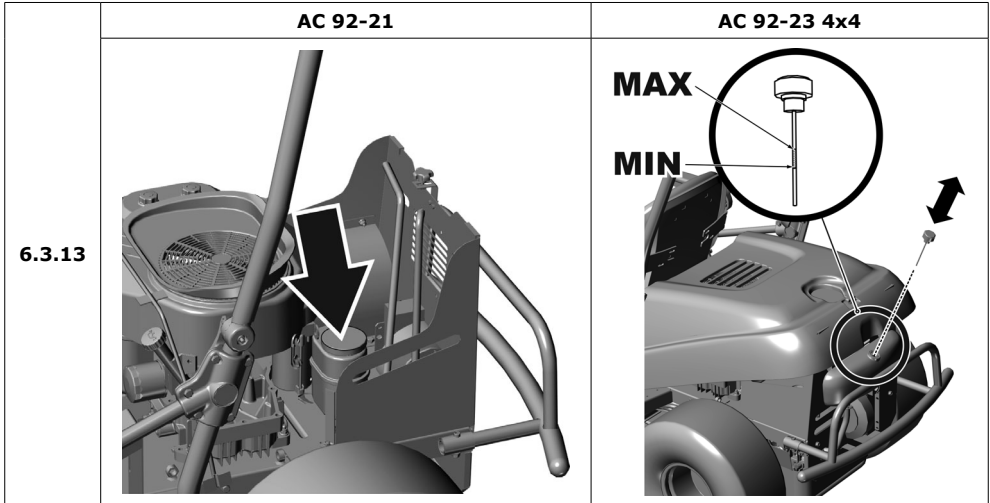



## AVANT-PROPOS

### Cher client,







Nous vous remercions d'avoir acheté cette tondeuse autoportée **Seco Industries, s.r.o.** Notre société est reconnue en Europe et dans le monde comme constructeur de machines et d'accessoires de qualité pour l'entretien des espaces verts.

Ce manuel de l'utilisateur comprend les instructions sur le montage, l'utilisation et l'entretien sûrs de votre machine.

	<i>Étudiez attentivement ce manuel de l'utilisateur. Respecter précisément les instructions contenues dans ce manuel afin de faciliter le fonctionnement de la machine et de l'utiliser de manière optimale pour prolonger sa durée de vie. <b>N'utilisez pas la machine avant d'avoir lu l'intégralité des instructions, limitations et recommandations contenues dans ce manuel de l'utilisateur.</b></i>
	<i>Conservez le manuel pour toute consultation ultérieure. Ce manuel de l'utilisateur doit être considéré comme partie intégrante de la tondeuse autoportée et doit accompagner le tracteur en cas de vente.</i>

Si quelque chose n'est pas clair ou si vous avez des questions, n'hésitez pas à contacter l'un de nos centres de services équipés de manière professionnelle (plus de 100) où des experts qualifiés et confirmés seront prêts à vous aider.

## SYMBOLES UTILISÉS DANS CE MANUEL DE L'UTILISATEUR

SYMBOLE	SIGNIFICATION
 	Ces symboles signifient <b>ATTENTION</b> et <b>AVERTISSEMENT</b> . Ils vous informent de ce qui peut endommager votre machine et/ou causer de graves blessures à l'utilisateur.
	Ce symbole indique une instruction, propriété, procédure ou un problème importants que vous devez connaître et respecter durant le montage, l'utilisation et l'entretien de la machine.
	Ce symbole indique des informations utiles concernant la machine ou ses accessoires.
	Le symbole est une référence à une image dans la partie avant du manuel de l'utilisateur. Il est toujours accompagné du numéro de l'image.
	Ce symbole est une référence à un autre chapitre dans le manuel de l'utilisateur ou dans un autre manuel et il est le plus souvent affiché avec le numéro du chapitre auquel il se réfère.

## RÉFÉRENCES AUX DIRECTIONS

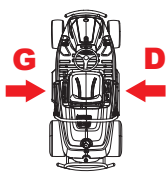
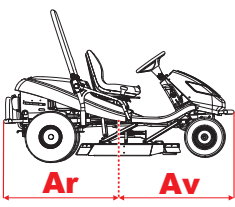
Gauche et droit	Avant et arrière
	
G = gauche, D = droite	Ar = arrière, Av = avant

# 1. INFORMATIONS TECHNIQUES

## 1.1 UTILISATION

La machine modèle **AC92** ou **AC92 4x4** dénommée **CROSSJET** est une tondeuse autoportée à deux essieux conçue pour **tondre les espaces herbeux entretenus ou non, plats ou en pente** jusqu'à une inclinaison de **22° (40 %)**, exempts de corps étrangers (pierres, branches, os, objets durs, etc.). Elle peut être utilisée pour tondre la végétation vivace, entrelacée de framboisiers, ronces et autres mauvaises herbes.



**Toute utilisation** de cette tondeuse autoportée **n'étant pas décrite dans ce manuel de l'utilisateur et dépassant l'utilisation décrite ici est considérée contraire à l'usage ou au but prévus**. Le constructeur de la machine n'est pas responsable des dégâts causés par cet usage ; seul l'utilisateur en est responsable. L'utilisateur a également la responsabilité de respecter les conditions prescrites par le constructeur pour l'utilisation, l'entretien et les réparations de cette machine, qui **ne peut être utilisée, entretenu et réparée que par des personnes qui connaissent ces conditions et qui ont été informés sur tous les risques possibles**.

Seuls les **accessoires** qui ont été **approuvés par le constructeur** peut être raccordés à la machine. **L'utilisation d'autres accessoires entraînera l'annulation immédiate de la garantie.**

## 1.2 PARTIES PRINCIPALES DE LA TONDEUSE AUTOPORTÉE

Les modèles de tondeuse autoportée **AC92** ou **AC92 4x4** se compose des sections de base suivantes :



1.2

### (1) Capot avec espace de rangement

Le capot est composé de couvercles en plastique et en métal qui renferment le compartiment de la batterie et le réservoir d'essence.

### (2) Châssis avec pare-choc

Le châssis avec le pare-choc sert d'élément de support pour la plupart des parties principales de la machine.

### (3) Essieu avant avec roues directionnelles\*

L'essieu avant permet aux roues de pivoter. La direction des roues est commandée par le volant à l'aide d'un mécanisme en peigne.

La machine AC92 4x4 est équipée d'une traction avant. La traction intégrale est activée automatiquement et la puissance est répartie sur chaque essieu en fonction des conditions de traction actuelles et du mode de déplacement (marche avant ou arrière).

### (4) Carter de coupe

Le carter de coupe tond l'herbe. Il se trouve sous la machine. Il se compose d'un capot, d'une plaque principale, de porte-lames et de deux grandes lames de coupe. Le carter est alimenté par le moteur de la machine grâce à un embrayage électromagnétique et une courroie trapézoïdale.

### (5) Moteur, boîte de vitesses avec marche arrière grâce à une dérivation

Le moteur essence quatre temps est monté sur le châssis dans la partie arrière de la machine. La boîte de vitesses avec transmission de puissance hydrostatique permet de changer les vitesses durant la conduite. Le levier de dérivation est située sur la plaque arrière de la machine. Il permet d'activer et de désactiver la boîte de vitesses pour les roues arrières.

### (6) Cadre pliant de la machine

Le cadre de pliant est prévu pour empêcher la machine de se retourner à 180°, dans le cas où la machine perde la stabilité et bascule sur le côté.

### (7) Poste de conduite



Le siège confortable permet un accès aisé à tous les manipulateurs de la machine. Le siège utilisé assure une utilisation sûre et confortable.

	<p><b>*ATTENTION :</b> La machine <b>AC92 4x4 ne permet pas</b>, pour des raisons de construction, la <b>déconnexion de la traction de l'essieu avant</b> – le système hydraulique n'est pas équipé d'une vanne de dérivation, ce qui limite considérablement l'option de déplacer la machine lorsque le moteur est arrêté. Durant ce déplacement, l'essieu avant est fortement surchargé et peut être endommagé. Le levier de dérivation sur cette machine est principalement utilisé pour purger le système hydrostatique. La machine ne doit pas être utilisée (vitesse enclenchée) si le levier de dérivation est en position débrayée : risque d'endommager la transmission !</p>
--	--

## 1.3 ÉTIQUETTE D'IDENTIFICATION DU PRODUIT ET AUTRES ÉTIQUETTES AVEC LES SYMBOLES UTILISÉS SUR LA MACHINE

### 1.3.1 ÉTIQUETTE D'IDENTIFICATION DU PRODUIT





Chaque tondeuse est marquée avec une étiquette d'identification du produit, située sous le siège. Pour y accéder, soulevez le siège.

 <b>1.3.1</b>	<ol style="list-style-type: none"> <li>1. Modèle de la machine</li> <li>2. Modèle du moteur</li> <li>3. Année de fabrication</li> <li>4. Poids</li> <li>5. Nom et adresse du constructeur</li> <li>6. Marquage de conformité du produit</li> <li>7. Logo du constructeur</li> </ol>
	<p><i>Le vendeur inscrira le numéro de série au verso de la couverture de ce manuel lors de la livraison de la machine.</i></p>







### 1.3.2 AUTRES ÉTIQUETTES ET LEURS SIGNIFICATIONS

Les étiquettes et autocollants suivants sont apposés sur la machine :



► **Étiquettes sur le carter de coupe :**

 <b>1.3.2a</b>		<p>Danger</p>		<p>Ne pas monter dessus</p>
		<p>Outils rotatifs</p>		<p>Niveau de puissance sonore garantie selon la directive 2000/14/CE</p>





## Étiquettes sur le carénage sous le siège :

1.3.2b		Danger		Ne pas toucher durant le fonctionnement		Respecter le manuel durant la réparation
		Ne pas quitter la machine lors de la conduite		Attention, objets déviés		Lire le manuel
		Ne pas tondre à proximité d'autres personnes		Ne pas embarquer de passager		Ne pas conduite perpendiculairement à la pente
		Tenir les personnes non autorisées à une distance de sécurité		Inclinaison maximum de travail		

### ► Étiquettes à l'arrière de la machine :

1.3.2c		Attention Surface chaude !		Risque de brûlures
--------	---	----------------------------	---	--------------------









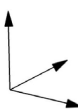

### ► Étiquettes sur le levier de direction de déplacement :

1.3.2d		Starter
		Régulateur de vitesse
	<b>0</b>	Régulateur de vitesse activé
	<b>1</b>	Régulateur de vitesse désactivé
		Rapide
		Lent
	<b>F</b>	Marche avant
	<b>N</b>	Point mort
<b>R</b>	Marche arrière	

	<i>Il est strictement <b>interdit</b> de <b>retirer</b> ou <b>endommager les étiquettes et les symboles</b> apposés sur l'accessoire. S'ils sont endommagés ou illisibles, veuillez contacter le fournisseur ou le constructeur de la machine et demander leur remplacement.</i>
--	--



## 1.4 PARAMÈTRES TECHNIQUES

PARAMÈTRES DE BASE		UNITÉS	AC92	AC92 4x4
	Dimensions de la machine (longueur x largeur x hauteur)		[mm]	2310 x 1030 x 1540
	Largeur de voie	Avant	[mm]	850/790
		Arrière		
	Poids de la machine		[kg]	331
	Vitesse marche avant/marche arrière		[km/h]	0-8,5 / 0-4,5
	Hauteur de coupe / Position de transport		[mm]	50 - 100 120
	Largeur de coupe		[mm]	920
	Dimensions des roues	Avant	["]	16x6,5-8
		Arrière		20x10,0-8
	Capacité réservoir d'essence		[l]	19
	Type de carburant		---	Essence sans plomb naturelle 95
	Type de batterie		---	12 V 24 Ah

\* - Pour connaître les valeurs spécifiques, référez-vous au tableau de la page suivante.

Moteur	Tours (min <sup>-1</sup> )	Niveau d'émission de pression sonore déclarée sur le lieu d'utilisation L <sub>pAd</sub> (dB) ČSN EN ISO 5395-1	Niveau de puissance sonore garantie L <sub>WAG</sub> (dB) selon la directive 2000/14/CE	Niveau de vibrations déclarée (m.s <sup>-2</sup> ) EN ISO 5395-1	
				vibrations totales a <sub>wd</sub>	transférées au mains - bras, a <sub>hvd</sub>
B&S 21 Vanguard	3000	82+2	100	0,7+0,3	2,7+1,3
B&S 23 Vanguard	3000	87+4	100	1,5+0,6	< 2,5
Loncin LC2P77F	2900	85+2	100	1,0+0,4	2,9+1,5



*Les valeurs mesurées conformément à la norme ČSN EN ISO 5395-1 correspondent aux valeurs conformes à la norme ČSN EN 836+A4*

## 2. SÉCURITÉ DU TRAVAIL ET SANTÉ

Les tondeuses autoportées modèles **AC92** et **AC92 4x4** dénommées **CROSSJET** sont fabriquées conformément aux normes européennes de sécurité en vigueur. Le constructeur de la machine confirme ceci dans la Déclaration de conformité, qui est jointe à la fin de ce manuel de l'utilisateur (■ 10).

Si cette machine est utilisée correctement et conformément au manuel de l'utilisateur, sa **sécurité est maximale**.



**En cas de non-respect des règles de sécurité du travail et de tous les avertissements dans ce manuel, cette tondeuse peut couper les mains et les jambes ou dévier des objets, causant ainsi de graves blessures, voire la mort, pour les personnes et endommager ou détruite ses parties ou ses accessoires, voire elle-même.**

### 2.1 CONSIGNES DE SÉCURITÉ

L'utilisateur est la personne principalement responsable de sa sécurité et de la sécurité des autres personnes durant l'utilisation de la tondeuse autoportée. Le constructeur décline toute responsabilité quant aux blessures aux personnes et aux dégâts à la machine et écologiques résultant d'une utilisation de la machine non conforme à toutes les consignes de sécurité fournies dans ce manuel de l'utilisateur.

#### 2.1.1 CONSIGNES GÉNÉRALES DE SÉCURITÉ

- ! Cette machine ne doit être conduite que par une personne de plus de 18 ans ayant lu ce manuel de l'utilisateur.
- ! L'utilisateur de la machine a la responsabilité de la sécurité des personnes à proximité de la zone de travail de la machine.
- ! Il est interdit d'apporter des modifications techniques à la machine et à ses accessoires sans l'autorisation écrite de la part du constructeur. Toute modification sans autorisation entraînera des conditions de travail dangereuses et annulera la garantie.
- ! Respectez toutes les exigences liées à la sécurité incendie (■ 2.4).
- ! Ne retirez pas les autocollants de sécurité ou les étiquettes de la machine.
- ! Ne restez pas à proximité de la machine ou au-dessous de celle-ci dans le cas où elle serait soulevée et qu'elle ne serait pas suffisamment fixée pour empêcher sa chute ou son basculement.
- ! Arrêtez toujours le carter de coupe et le moteur et retirez la clé de contact lorsque :
  - ▶ vous nettoyez la machine
  - ▶ vous retirez l'herbe accumulée dans le carter de coupe
  - ▶ vous êtes passé sur un corps étranger et qu'il est nécessaire de contrôler si la machine a été endommagée ou s'il est nécessaire de remédier au dégât
  - ▶ la machine vibre avec une force inhabituelle et qu'il est nécessaire d'identifier la cause des vibrations
  - ▶ vous réparez le moteur ou d'autres parties mobiles (débranchez également les câbles des bougies)

#### 2.1.2 VÊTEMENTS ET DISPOSITIFS DE PROTECTION DU CHAUFFEUR

- ! Lorsque vous utilisez la machine, portez toujours une tenue de travail appropriée. Ne portez jamais de vêtements amples ou de pantalon court.
- ! Lorsque vous utilisez la machine, portez toujours des chaussures solides, fermées et idéalement avec des semelles antidérapantes. N'utilisez jamais la machine en sandales ou pieds nus.
- ! Les valeurs sonores et de vibrations au poste de travail fournies dans ce manuel (■ 1.4) sont étroitement liées aux exigences des Directives de l'Union Européenne 2003/10/CE (exposition au bruit) et 2002/44/CE (exposition aux vibrations), qui régulent les conditions d'utilisation des équipements de protection individuelle contre le bruit et les vibrations et également la réduction des temps d'exposition de l'opérateur au moyen de pauses adaptées. **Le fabricant de la machine recommande de toujours porter une protection auditive lorsque la machine est en marche. Le non-respect de ces instructions peut conduire à des dommages permanents pour la santé !**

### 2.1.3 AVANT D'UTILISER LA MACHINE

- ! N'utilisez pas la tondeuse autoportée si elle est endommagée ou si l'un de ses éléments de protection est absent. Tous les capots et tous les éléments de protection doivent toujours être en position. Par conséquent, ne retirez pas et ne mettez pas hors service les éléments de protection de la machine. Contrôlez régulièrement que ces éléments fonctionnent parfaitement.
- ! Ne travaillez pas avec la machine après avoir consommé de l'alcool, des médicaments ou des substances affectant votre perception.
- ! Ne travaillez pas avec la machine si vous souffrez de vertiges, de défaillance ou si vous êtes affaibli ou distrait d'une manière ou d'une autre.
- ! Avant de mettre la machine en marche, familiarisez-vous le plus possible avec tous les manipulateurs et assurez-vous que vous pouvez les contrôler de manière à arrêter ou éteindre immédiatement le moteur si nécessaire.
- ! N'ajustez pas le régulateur du moteur ni le limiteur de vitesse du moteur.
- ! Avant de commencer à travailler avec la machine, retirez de la surface à tondre toutes les pierres, les morceaux de bois, les fils, les os, les branches et les autres objets pouvant être déviés durant la coupe.
- ! Éliminez tous les défauts avant l'utilisation. Avant de commencer le travail, contrôlez attentivement que les courroies sont tendues, que les lames sont affûtées et que la zone interne du carter de coupe est libre.

### 2.1.4 PENDANT L'UTILISATION DE LA MACHINE

- ! Cette machine est prévue pour couper l'herbe sur des espaces sans entretien où l'opérateur ne possède pas toujours une visibilité ni une connaissance complètes des conditions de la zone tondue (tranchées ou trous), c'est pourquoi elle est équipée d'un cadre pliant.
- ! La machine ne doit pas être utilisée sur des pentes supérieures à **22° (40%)**.
- ! Le transport d'autres passagers, animaux ou charges directement sur la machine est interdit. Le transport de charges est autorisé uniquement sur les remorques approuvées par le constructeur de la machine.
- ! Même si vous quittez la machine pour quelques instants, retirez toujours la clé de contact.
- ! Si vous conduisez la machine hors de la zone de travail où vous effectuez la coupe, débrayez toujours le carter de coupe et soulevez-le en position de transport.
- ! Ne coupez pas à proximité des tas de matériels, des trous ou des rives. La tondeuse autoportée peut se retourner subitement si la roue dépasse le bord d'un trou, d'une tranchée ou d'une rive pouvant s'effondrer.
- ! Lors du travail, évitez les supports en béton, les souches d'arbre, les lits de jardin et les pavés de cheminement, qui ne doivent pas entrer en contact avec les lames sous peine d'endommager le carter de coupe et le mécanisme de la machine.
- ! En cas d'impact dans un objet rigide, arrêtez et éteignez le carter de coupe et le moteur, puis inspecter toute la machine, notamment le mécanisme de direction. Si nécessaire, effectuez les réparations avant de redémarrer le moteur.
- ! Évitez dans la mesure du possible l'utilisation de la machine sur l'herbe mouillée. La traction réduite pourrait la faire patiner.
- ! Évitez les obstacles (par ex. changement soudains d'inclinaison sur une pente, tranchées, etc.) sur lesquels la machine pourrait se retourner.
- ! Si la coupe est débrayée, placez toujours le carter de coupe en position transport.
- ! Ne tentez pas de maintenir la stabilité de la machine en vous appuyant sur le sol.
- ! Utilisez uniquement la machine de jour ou avec un bon éclairage artificiel.
- ! Il est interdit de conduire la machine sur la route publique.
- ! Lors de l'utilisation de la machine, ne portez pas de vêtements larges ni de pantalons courts et utilisez des chaussures fermées et solides. N'utilisez jamais la machine avec des sandales ou nu-pieds.
- ! Ne laissez pas le moteur en marche dans les espaces clos. Les fumées d'échappement contiennent des substances inodores pouvant vous empoisonner.

- ! Ne placez pas les mains ou les jambes sous le capot du carter de coupe. Ne placez aucune partie du corps à proximité des parties rotatives ou mobiles de la machine.
- ! Ne démarrez pas le moteur sans échappement.
- ! Normalement, le bruit émis durant la coupe ne dépasse pas les valeurs de pression acoustique et de puissance acoustique spécifiées dans ce manuel de l'utilisateur (■ ■ 1.4). Toutefois, dans certains cas et certaines conditions liées à l'état du terrain, il peut dépasser les niveaux de bruit spécifiés pendant un court instant.
- ! Le constructeur de la machine recommande d'utiliser une protection auditive lors de l'utilisation de la machine car la fatigue de l'organe auditif liée au niveau de bruit excessif ou aux effets à long terme du bruit peut entraîner une perte définitive de l'ouïe.
- ! Faites toujours très attention durant la conduite et les autres activités effectuées avec la machine. Les causes les plus courantes de perte de contrôle de la machine sont :
  - ▶ Perte de traction des roues.
  - ▶ Vitesse excessive, absence d'ajustement de la vitesse aux conditions actuelles et aux propriétés du terrain.
  - ▶ Rupture soudaine lorsque les roues se bloquent.
  - ▶ Utilisation de la machine à des fins pour lesquelles elle n'a pas été conçue.

## 2.1.5 APRÈS AVOIR FINI LE TRAVAIL AVEC LA MACHINE

- ! Maintenez toujours la machine et ses accessoires propres et en bon état technique.
- ! Les lames rotatives sont aiguisées et peuvent causer des blessures. Lorsque vous manipulez les lames, utilisez toujours des gants de protection ou enveloppez les lames.
- ! Contrôlez régulièrement que les écrous et les boulons fixant les lames sont serrés au couple approprié (■ ■ 6.3.6).
- ! Faites attention aux écrous de blocage. Après un deuxième desserrage de l'écrou, sa capacité de blocage est réduite et il doit donc être remplacé par un écrou neuf.
- ! Inspectez régulièrement tous les composants et, si nécessaire, remplacez ceux qui doivent être remplacés en suivant les recommandations du constructeur.

## 2.2 CONSIGNES DE SÉCURITÉ POUR LE TRAVAIL SUR LES PENTES

- Les pentes sont la principale cause d'accidents, de perte de contrôle sur la machine ou de retournements successifs pouvant conduire à de graves blessures, voire la mort. La tonte sur les pentes exige toujours un niveau d'attention supérieur. Si vous n'êtes pas sûr ou si cela dépasse vos capacités, ne tondez pas sur les pentes.
- ! Les tondeuses autoportées peuvent être utilisées sur des pentes ayant une inclinaison maximum de **22° (40 %)** et. Plus d'informations ■ ■ 5.5.4.
  - ! Lors du changement de direction, une plus grande attention est nécessaire. Ne pas changer de direction sur une pente sauf si cela est absolument nécessaire.
  - ! Faites attention aux trous, aux racines et au terrain irrégulier. Le terrain irrégulier peut faire retourner la machine. L'herbe haute peut masquer des obstacles. Par conséquent, retirez à l'avance tous les corps étrangers de la zone que vous voulez tondre.
  - ! Sélectionnez une vitesse suffisante pour ne pas vous arrêter dans une côte.
  - ! Faites très attention lors du raccordement de différents accessoires d'attelage. La stabilité de la machine peut être réduite.
  - ! Effectuez tous les mouvements sur la pente lentement et de manière fluide. N'effectuez aucun changement de vitesse ou de direction.
  - ! Évitez de démarrer ou de vous arrêter dans une pente. Si les roues perdent la traction, coupez la puissance des lames et conduisez lentement en descente.
  - ! Commencez à conduire très attentivement et lentement sur une pente afin que la machine ne patine pas. Réduisez toujours la vitesse de la machine avant une pente et réduisez notamment la vitesse au minimum lorsque vous descendez une pente pour profiter de l'effet de frein de la transmission. Cet effet de frein est considérablement supérieur sur la machine AC 92-23 4x4.

## 2.3 SÉCURITÉ DES ENFANTS

Si l'opérateur de la tondeuse autoportée n'est pas préparé à la présence d'enfants, un accident tragique peut se produire. Le mouvement de la tondeuse autoportée attire l'attention des enfants. Ne supposez jamais que les enfants resteront à l'endroit où vous les avez vus.

! Ne laissez pas les enfants sans surveillance dans les zones où vous coupez l'herbe.

! Soyez toujours prêt - si les enfants s'approchent de vous, arrêtez la machine.

! Avant et pendant la marche arrière, regardez derrière vous et au sol.

! Ne transportez jamais d'enfants, car ils peuvent tomber et se blesser gravement ou ils peuvent interférer dangereusement avec les commandes de la tondeuse autoportée. Ne laissez jamais les enfants actionner la machine.

! Faites attention aux endroits à visibilité limitée (proche des arbres, des buissons, des murs, etc.).

## 2.4. SÉCURITÉ INCENDIE

Lors du basculement de la tondeuse autoportée, il faut **respecter** les **règlements fondamentaux de sécurité du travail et de protection incendie** concernant le travail avec ce type de machine.

! Éliminez régulièrement les substances inflammables (herbe sèche, feuilles, etc.) de la zone autour du pot d'échappement, du moteur, de la batterie et de tout emplacement où elles pourraient entrer en contact avec de l'essence ou de l'huile et prendre feu, entraînant un incendie sur la machine.

! Laissez refroidir le moteur de la tondeuse autoportée avant de la garer dans un lieu clos.

! Faites particulièrement attention lors de l'utilisation de l'essence, de l'huile et des substances inflammables. Il s'agit de substances très inflammables dont les vapeurs sont explosives. Ne pas fumer durant cette opération. Ne jamais dévisser le bouchon du réservoir d'essence et faire le plein d'essence lorsque le moteur est en marche, si le moteur est chaud ou si la machine se trouve dans un lieu clos.

! Vérifiez les tuyaux d'essence avant l'utilisation et ne remplissez pas le réservoir d'essence jusqu'au col. La chaleur générée par le moteur, le soleil et l'expansion du carburant peuvent entraîner un débordement de l'essence et un incendie.

! Pour le stockage des substances inflammables, utilisez des récipients conçus à cet effet. Ne conservez jamais le bidon d'essence ou la machine dans un bâtiment à proximité de sources de chaleur.

! Faites particulièrement attention lors de l'intervention sur la batterie. Le gaz à l'intérieur de la batterie est fortement explosif, aussi ne fumez pas à proximité de la batterie et n'utilisez aucune flamme nue afin d'éviter de graves blessures.

## 3. PRÉPARATION DE LA MACHINE POUR L'UTILISATION

### 3.1 DÉBALLAGE ET INSPECTION DU CONTENU

La tondeuse autoportée est fournie emballée et dans une caisse. Pour des motifs de transport, certains ensembles de la machine sont démontés dans l'usine de production et il est nécessaire de les installer avant de mettre la machine en marche. Le déballage et la préparation pour l'utilisation sont effectués par le vendeur dans le cadre du service précédant la vente.

	<p><i>Vérifiez immédiatement après la livraison que la machine emballée n'a pas été endommagée. En cas de dégât, informez le transporteur. Si la réclamation n'est pas effectuée à temps, il ne sera plus possible d'effectuer de réclamation par la suite.</i></p> <p><i>Vérifiez que le modèle de machine correspond à celui commandé. En cas d'irrégularité, ne déballez pas la machine et signalez immédiatement ce problème au fournisseur.</i></p>
--	--

 <b>3.1</b>	<ol style="list-style-type: none"><li>1. Emballage en caisse</li><li>2. Siège</li><li>3. Cadre pliant</li><li>4. Volant</li><li>5. Documentation (située sous le capot)</li></ol>
--	---



À l'aide d'un outil approprié (par ex. levier ou marteau, etc.), retirez la caisse (1) et l'emballage de la machine.

Effectuez une inspection visuelle de la machine et des ensembles pour contrôler les dégâts qui pourraient s'être produits durant le transport. Déballez tous les ensembles emballés séparément et inspectez-les.



#### Le colis de base comprend :

- ▶ Tondeuse autoportée
- ▶ Siège (2)
- ▶ Cadre pliant en position repliée (3)
- ▶ Volant (4)
- ▶ Documentation (5) (liste des pièces emballées, manuel de l'utilisateur pour la tondeuse autoportée, manuel de l'utilisateur pour le moteur, manuel de l'utilisateur pour la batterie, registre d'entretien)

### 3.2 MISE AU REBUT DE L'EMBALLAGE

	<p><i>Après le déballage de la machine, assurez-vous que le matériau d'emballage est correctement mis au rebut ou recyclé. La mise au rebut doit être conforme aux lois de mise au rebut des déchets en vigueur dans le pays de l'utilisateur.</i></p>	
	<p><i>La mise au rebut doit être effectuée par une société spécialisée.</i></p>	

### 3.3 MONTAGE DES ENSEMBLES EMBALLÉS SÉPARÉMENT

	<p><i>En raison de la nature technique de cette tâche, la machine est préparée pour l'utilisation par le vendeur de votre tondeuse autoportée (conformément aux instructions suivantes).</i></p>
	<p><i>Avant de commencer l'installation, retirez tous les matériaux de couverture, de protection et de fixation.</i></p>

<p><b>a) Installez les ressorts du siège :</b></p> <ul style="list-style-type: none"><li>▶ Inclinez le siège.</li><li>▶ Dévissez les boulons retenant le ressort du siège sous le support. Installez ensuite les ressorts de sorte qu'ils se trouvent sous le support.</li><li>▶ Réglez la distance appropriée entre le siège et le volant en appuyant sur le levier de positionnement du siège qui fait partie du siège.</li></ul>	 <b>3.3a</b>
---	---



*Vous ne devez en aucun cas vous asseoir sur le siège avant d'avoir installé les ressorts du siège ! Une collision avec le capot se produirait et l'endommagerait.*

### **b) Installez le volant :**

- ▶ À l'aide d'un marteau et d'une tige appropriée, extrayez la goupille (2), qui est introduite dans le trou de la colonne (1).
- ▶ Le volant se règle sur deux hauteurs qui sont définies par deux trous de la colonne de direction. Choisissez la position du volant optimale, fixez-le à la colonne (1) et tournez-le de sorte que les trous du volant et de la colonne coïncident.
- ▶ Remontez la goupille dans le trou et enfoncez-la avec un marteau.



**3.3b**

### **c) Placez le cadre pliant dans la position correcte :**

- ▶ À l'aide des leviers à raccord rapide, placez le cadre pliant en position verticale.



**3.3c**

### **d) Raccordez la batterie :**

- ▶ Ouvrez la zone de rangement dans le capot et desserrez les boulons sur les bornes de pôle de batterie.
- ▶ **Fil noir** Placez-le sur le pôle (+) de la batterie et fixez-le en position avec le boulon.
- ▶ **Fil marron** Placez-le sur le pôle (-) de la batterie et fixez-le en position avec le boulon.



**3.3d**



*Le branchement des fils contrairement à la description ci-dessus endommagera la machine. Lors du débranchement de la batterie, débranchez toujours le pôle négatif (-) de la batterie en premier.*

*Lors de la mise en marche de la batterie et lors de son entretien, suivez les instructions du manuel de l'utilisateur pour la batterie. Respectez également toutes les consignes de sécurité qu'il contient.*

Préparez maintenant la machine pour la première mise en service conformément au chapitre suivant.

## **3.4 CONTRÔLE AVANT LA MISE EN SERVICE**

En raison de la nature technique de cette tâche, la machine est mise en service par le vendeur de votre tondeuse autoportée (conformément aux instructions du constructeur).

### **3.4.1 CONTRÔLE DE L'HUILE DU MOTEUR**

Le tracteur doit se trouver en position horizontale avant de pouvoir contrôler le niveau d'huile. Le bouchon de l'orifice de remplissage est située sur le capot du moteur à l'arrière de la machine. Dévissez la jauge d'huile, essuyez-la, remettez-la en position et revissez-la. Dévissez-la ensuite pour effectuer la lecture du niveau d'huile.

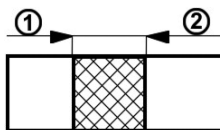

Jauge de niveau d'huile :

- (1) - (ADD) niveau d'huile faible
- (2) - (FULL) niveau d'huile maximum

Le niveau d'huile doit se trouver entre les deux repères sur la jauge. Si ce n'est pas le cas, faites le plein d'huile moteur afin d'atteindre le repère « **FULL** ». Le type d'huile moteur est indiqué dans le manuel de l'utilisateur du moteur.



*Le niveau d'huile doit être contrôlé avant chaque utilisation.*



### 3.4.2 CONTRÔLE DE LA BATTERIE

Contrôlez le niveau de charge de la batterie conformément au manuel de l'utilisateur de la batterie.

### 3.4.3 REMPLISSAGE DU RÉSERVOIR D'ESSENCE

Pour des raisons de sécurité, la tondeuse autoportée est transportée sans carburant et il faut faire le plein avant la première mise en service. Le réservoir de carburant se trouve à l'arrière de la machine et possède une capacité de **12 l** de carburant.

	<p>Utilisez uniquement de l'essence avec l'indice d'octane spécifié dans le manuel de l'utilisateur du moteur (c'est-à-dire de l'essence sans plomb <b>NATURELLE 95</b>). Les défauts causés par l'utilisation d'un carburant incorrect ne sont pas couverts par la garantie !</p>
	<p>Remplissez le réservoir de carburant avec le moteur arrêté et froid. Remplissez le réservoir de carburant dans un lieu bien ventilé.</p>
	<p>Lors de la manipulation du carburant, ne mangez pas, ne fumez pas et n'utilisez aucune flamme nue.</p>
	<p>Pour le remplissage, utilisez un entonnoir conçu pour le réapprovisionnement en carburant. Assurez-vous de ne pas renverser le carburant lors du remplissage. Le carburant renversé peut prendre feu très facilement. Si vous renversez du carburant, essuyez-le soigneusement. Conservez les carburants hors de portée des enfants.</p>

#### Procédure de remplissage :

- ▶ Ouvrez le bouchon du réservoir de carburant. Ouvrez-le lentement car le réservoir peut être en surpression causée par les vapeurs d'essence.
- ▶ Insérez un entonnoir dans l'orifice du réservoir de carburant et commencez à verser le carburant avec le bidon.
- ▶ Après le remplissage du réservoir de carburant, essuyez la zone autour de l'orifice du réservoir, ainsi que l'orifice du réservoir. Contrôlez également l'état des tuyaux de carburant.



### 3.4.4 CONTRÔLE DE LA PRESSION DES PNEUS

Avant de mettre en marche la machine, contrôlez la pression de l'air dans les pneus.

La pression de l'air dans les pneus **avant** doit être de **150 kPa**.

La pression de l'air dans les pneus **arrière** doit être de **80 kPa**.

La différence entre chaque pneu peut être de **±10 kPa**.

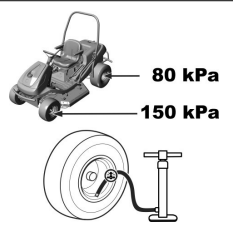

Ne dépassez pas la pression maximum indiquée sur les pneus utilisés.

### 3.4.5 CONTRÔLE DU NIVEAU D'HUILE DANS LE CIRCUIT HYDRAULIQUE (CONCERNE LE MODÈLE AC 92-23 4X4)

La machine est fournie avec un circuit hydraulique purgé et avec un réservoir d'égalisation contenant la quantité d'huile prescrite. Le niveau d'huile dans le réservoir peut diminuer durant le transport.

Le réservoir d'égalisation se trouve dans la partie arrière de la machine sous le capot du moteur.



- ▶ Vérifiez que le niveau d'huile se trouve entre les deux repères sur la jauge du bouchon de fermeture et faites l'appoint si nécessaire avec la quantité d'huile prescrite.
- ▶ Essuyez la zone autour de l'orifice du réservoir, ainsi que l'orifice. Nettoyez aussi régulièrement l'ensemble du réservoir, car toute saleté dans l'huile peut réduire la durée de vie du filtre à huile et entraîner un éventuel dysfonctionnement.

Le système est totalement purgé durant les deux premières heures de conduite de la machine. Nous recommandons d'utiliser la machine à charge moyenne pendant 1 à 2 heures.

### 3.4.6 RÉALISATION D'UN ESSAI DE FUITE SUR LE CIRCUIT HYDRAULIQUE

Effectuez un contrôle visuel des fuites du circuit hydraulique, notamment aux endroits où les raccords sont branchés aux transmissions. Si vous constatez des fuites, informez le centre de service.

### 3.5 DESCENTE DE LA MACHINE DE LA PALETTE

- ▶ Préparez deux rampes appropriées et placez-les à côté de la palette de sorte que les roues de la machine puissent rouler dessus. Si vous faites descendre la machine de la palette sans utiliser de rampes, vous risquez **d'endommager la partie inférieure de la machine**, en particulier le carter de coupe !
- ▶ Soulevez le carter de coupe en position de transport en tirant sur le levier d'élévation du carter de coupe (■ ■ 4.2.1 (10)).
- ▶ Déplacez le levier des gaz de la position  à mi-course environ (■ ■ 4.2.1 (5)).
- ▶ Tirez le levier du starter (■ ■ 4.2.1 (6)).
- ▶ Placez le levier de dérivation en position 1 (■ ■ 4.2.1 (11)).
- ▶ Démarrez la machine en tournant la clé de contact en position  (■ ■ 4.2.1(1)) et faites descendre doucement la machine de la palette.

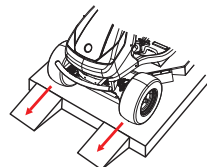

Davantage de détails sur le démarrage et l'arrêt du moteur se trouvent ■ ■ 5.2 et ■ ■ 5.3.

## 4. UTILISER LA MACHINE



Les emplacements indiqués pour les éléments de commande peuvent différer des emplacements réels en fonction de la configuration de machine choisie.

### 4.1 EMLACEMENT DES PRINCIPAUX MANIPULATEURS



4.1

- (1) Interrupteur d'alimentation principale
- (2) Désactivation du désengagement de la plaque de tonte en marche arrière
- (3) Indicateur d'enclenchement du point mort
- (4) Compteur horaire du moteur
- (5) Interrupteur d'engagement de la plaque de tonte
- (6) Indicateur d'engagement et d'abaissement de la plaque de tonte
- (7) Levier du frein de stationnement
- (8) Pédale de frein
- (9) Pédale de verrouillage du différentiel
- (10) Levier de réglage d'élévation de la plaque de tonte
- (11) Manette de gaz
- (12) Levier de désengagement de la commande de déplacement
- (13) Levier de déplacement
- (14) Starter
- (15) Levier de déviation
- (16) Leviers de commande du châssis inclinable

### 4.2 DESCRIPTION ET FONCTION DES MANIPULATEURS



#### (1) INTERRUPTEUR D'ALIMENTATION PRINCIPAL

Il sert à démarrer/arrêter le moteur. Il dispose de 4 positions :

		Allumage désactivé/coupure de l'allumage
		Allumage/extinction des phares du capot
		Allumage est activé, le moteur tourne.
		Démarrer le moteur – position de démarrage

## (2) DESACTIVATION DU DESENGAGEMENT DE LA PLAQUE DE TONTE EN MARCHÉ ARRIERE

L'interrupteur **R** permet de désactiver la fonction de désengagement automatique de la plaque de tonte pendant la marche arrière (■ 5.5.1).



 	L'interrupteur doit être enfoncé lorsque la plaque de tonte a déjà été désengagée automatiquement mais que les lames n'ont pas encore cessé de tourner (environ 4 secondes) ou lorsque la plaque de tonte est démarrée tout de suite après que la pédale de marche arrière a été enfoncée. En cas de changement du sens de déplacement de la marche arrière vers la marche avant, le désengagement de la plaque de tonte est à nouveau réactivé.
---	--

## (3) INDICATEUR D'ENCLenchement DU POINT MORT

Le voyant indicateur sert à indiquer que le levier de déplacement est au point mort.

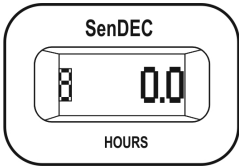

	Eteint - le levier de déplacement est en position <b>F</b> (marche avant) ou <b>R</b> (marche arrière)
	Allumé vert - le levier de déplacement est en position <b>N</b> (neutre/point mort)

## (4) COMPTEUR HORAIRE DU MOTEUR

Affiche le nombre d'heures de fonctionnement du moteur.	
	
Toute altération du compteur annulera la garantie – la connexion du compteur horaire du moteur est équipée d'un sceau de protection. Contactez immédiatement votre centre de service si le compteur horaire du moteur ne fonctionne pas correctement.	

### (5) INTERRUPTEUR D'ACTIVATION DU CARTER DE COUPE

Le fait d'appuyer sur la partie avec le symbole engage la plaque de tonte. Le fait d'appuyer sur la partie sans le symbole désengage la plaque de tonte.

		DÉSACTIVÉ	Désactivation du carter de coupe/le carter de coupe est désactivé.
		ACTIVÉ	Activation du carter de coupe

### (6) INDICATEUR D'ENGAGEMENT ET D'ABAISSEMENT DE LA PLAQUE DE TONTE

Cet indicateur signale lorsque le carter de coupe est actif et s'abaisse.

	<b>Témoin allumé</b>	Le carter de coupe est activé
	<b>Clignotant</b>	Le carter de coupe est désactivé, mais les lames tournent encore (l'indicateur clignote pendant 10 secondes environ)

### (7) LEVIER DU FREIN DE STATIONNEMENT

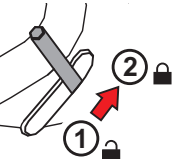

	<p>Le frein de stationnement dispose de 2 positions. En position (1) le frein est inactif. Après le passage en position (2) tout en appuyant sur la pédale de frein, le frein de stationnement est activé (machine immobilisée).</p> <p>L'appui sur la pédale de frein désactive le frein de stationnement et le levier est automatiquement libéré, puis passe en position (1).</p>
--	---

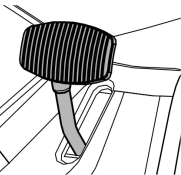
### (8) PÉDALE DE FREIN

	<p>L'appui sur la pédale de frein ralentit la tondeuse autoportée.</p> <p>N'utilisez jamais la pédale de frein en même temps que la fonction de direction de déplacement sous peine d'endommager la transmission.</p>
--	---

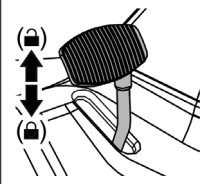

### (9) PÉDALE DE VERROUILLAGE DU DIFFÉRENTIEL

La pédale est utilisée uniquement si nécessaire et seulement en marche avant. Elle dispose de deux positions :

	<p>Lorsque la pédale est enfoncée, le verrou est engagé. Lorsque la pédale est relâchée, le verrou est automatiquement libéré.</p>
	<p><b>Utilisez le verrou uniquement lors de la marche avant et uniquement si nécessaire (perte de traction). N'utilisez jamais le blocage du différentiel lors du changement de direction de déplacement. Dans le cas contraire, vous risqueriez d'endommager gravement la transmission !</b></p>



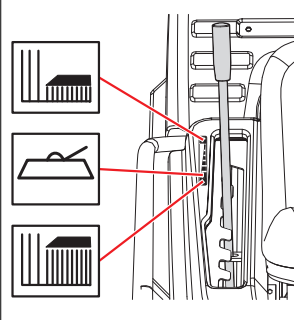

### (10) LEVIER DE RÉGLAGE DE L'ÉLÉVATION DU CARTER DE COUPE

Le levier sert à régler la hauteur d'élévation du carter de coupe par rapport au sol.

	<p>Il possède <b>4 positions de travail</b> (50 - 60 - 75 - 100 mm) qui correspondent à une hauteur de coupe de <b>5 à 10 cm</b>. Plus le numéro de la position est élevé, plus la végétation restante après la coupe est haute.</p> <p>Il y a aussi <b>1 position de transport</b> à 120 mm au-dessus du sol. Lorsque le levier est placé dans la position de transport, il est impossible d'activer le carter de coupe, car un contact de sécurité est intégré dans cette position.</p>
	<p><i>Lors du déplacement sans coupe, le levier doit être placée en position de transport !</i></p>
	<p><i>La fonction de hachage peut être améliorée en utilisant un accessoire spécial, appelé « ensemble de hachage », qui est fourni comme accessoire spécial pour la tonte des pelouses entretenues.</i></p>

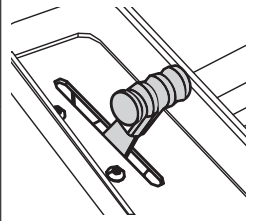
### (11) LEVIER DU STARTER

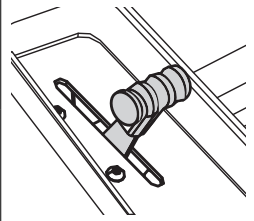
Il sert à régler le régime du moteur. Les positions sont les suivantes :

		<b>MAX</b>	Régime moteur maximum
		<b>MIN</b>	Régime moteur minimum (ralenti)

### (12) LEVIER DE DÉBRAYAGE DU RÉGULATEUR DE VITESSE

Ce levier débraye la fonction de régulateur de vitesse mécanique de manière à permettre le déplacement très précis de la machine de manière à faible vitesse.

Ne débrayez pas le régulateur de vitesse lorsque vous conduisez à grande vitesse !

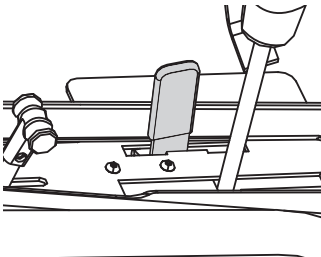
	<b>0</b>	Régulateur de vitesse <b>embrayé</b>
	<b>1</b>	Régulateur de vitesse <b>débrayé</b>

### (13) LEVIER DE DIRECTION DE DÉPLACEMENT

Il commande la puissance fournie aux roues arrière et régule la vitesse de la machine dans les deux directions. Dans la configuration de base, il est équipé d'une fonction de régulateur de vitesse mécanique qui est automatiquement désactivé en appuyant sur la pédale de frein.

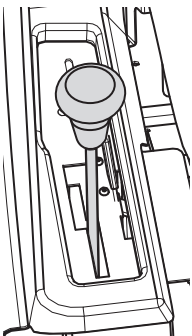
	<b>F</b>	Marche avant	Le déplacement du levier vers la lettre <b>F</b> correspond à une vitesse plus grande et inversement
	<b>N</b>	Point mort	La machine est immobile
	<b>R</b>	Marche arrière	Le déplacement du levier vers la lettre <b>R</b> correspond à une vitesse plus grande et inversement



**Le changement de direction de déplacement entre la marche avant et la marche arrière ou entre la marche arrière et la marche avant n'est possible qu'après avoir arrêté la machine. Lorsque vous enfoncez la pédale de frein, le levier de vitesse passe automatiquement en position N.**

### (14) STARTER

Pour démarrer un moteur froid.

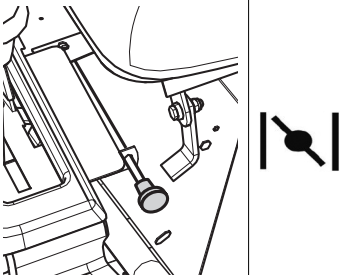
	<b>CHOKE</b>	Démarrage avec le moteur froid
--	--------------	--------------------------------

### (15) LEVIER DE DÉRIVATION – MOUVEMENT LIBRE DES ROUES ARRIÈRE

Le levier de dérivation sert à débrayer la transmission pour le train arrière et il est utilisé pour pousser ou tirer la machine sans utiliser le moteur. Le levier se trouve à l'arrière de la machine et dispose de 2 positions :

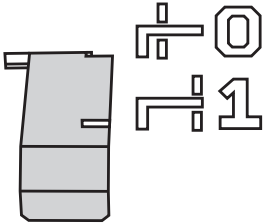
	Position	Train arrière	Utilisation
	(0)	DÉBRAYÉ	Levier sorti - pour pousser la machine
	(1)	EMBRAYÉ	Levier rentré - pour conduire la machine



**ATTENTION !** Sur la machine **AC 92-23 4x4**, le levier est principalement utilisé pour purger le circuit hydrostatique. En raison des exigences en équipement, veuillez vous adresser à un centre de service spécialisé pour faire effectuer cette opération.

La machine ne doit pas être utilisée (vitesse enclenchée) si le levier de dérivation est en position débrayée : **risque d'endommager la transmission !**

### (16) LEVIERS DE COMMANDE DU CHASSIS INCLINABLE

Le cadre de pliant est prévu pour empêcher la machine de se retourner à 180°, dans le cas où la machine perd la stabilité et bascule sur le côté. Le cadre de protection ne sert en aucun cas à protéger le conducteur ! Le cadre pliant protection possède 3 positions :

#### 1. Travail

#### 2. Entretien

#### 3. Auxiliaire pour la manutention de la machine

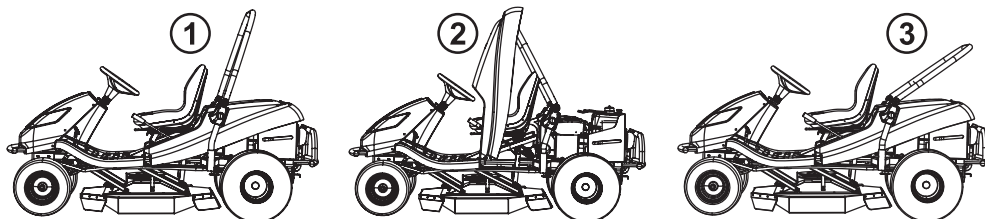

Chaque position est réglée en utilisant des leviers de raccord rapide sur les côtés du cadre.



## 5. UTILISATION ET MANIPULATION DE LA MACHINE

### Informations utiles à connaître avant la première mise en marche de la tondeuse autoportée :



- ▶ La tondeuse autoportée est équipée de contacts de sécurité qui sont reliés à un interrupteur situé sous le siège.
- ▶ Le moteur s'arrêtera automatiquement lorsque le conducteur quitte le siège et la machine n'est pas immobilisée en utilisant le frein de stationnement.
- ▶ Le moteur ne peut être démarré que lorsque le carter de coupe est désactivé et le levier d'ajustement de l'élévation du carter de coupe est en position de transport.

### 5.1 CONTRÔLE AVANT LA MISE EN SERVICE DE LA MACHINE

Avant la mise en marche de la tondeuse autoportée, effectuez les contrôles suivants :

- ▶ Niveau d'huile du moteur (🔧 3.4.1)
- ▶ Niveau de charge de la batterie (🔧 3.4.2)
- ▶ Niveau du carburant (🔧 3.4.3)
- ▶ Pression de l'air dans les pneus (🔧 3.4.4)
- ▶ Le levier de dérivation doit être en position **1**

### 5.2 DÉMARRAGE DU MOTEUR

La machine est équipée d'une fonction qui empêche le démarrage du moteur si les conditions de sécurité suivantes ne sont pas présentes :

- ▶ L'entraînement de la plaque de tonte est désengagée (le voyant d'engagement de la plaque de tonte n'est pas allumé)
- ▶ Le levier de déplacement est en position **N** (neutre/point mort)
- ▶ Le conducteur est assis sur le siège de la machine

Une fois les conditions décrites respectées, démarrez le moteur comme suit :

- Placez le levier d'ajustement de l'élévation du carter de coupe en position de transport.
- Déplacez l'interrupteur d'activation du carter de coupe en position **DÉSACTIVÉ**.
- Déplacez le levier de direction de déplacement en position **N**.
- Déplacez le levier des gaz au régime moteur maximum.
- Tirez sur le starter.
- Démarrez le moteur en déplaçant la clé de contact en position de démarrage du moteur (Start engine). Lorsque le moteur a démarré, relâchez la clé. La clé revient automatiquement en position « Ignition on ».



*Dès que le moteur démarre, relâchez la clé de contact. **La durée du démarrage ne doit pas dépasser 10 secondes, sans quoi vous risqueriez d'endommager l'interrupteur !***

***N'utilisez jamais de démarreurs externes pour démarrer la machine. Cela pourrait endommager le câblage électrique. Il est possible de raccorder une batterie de 12 V d'une capacité supérieure.***

- Enfoncez le starter.
- Déplacez lentement le levier des gaz en position de ralenti (réduisez le régime du moteur).



*Laissez le moteur tourner pendant plusieurs minutes avant d'activer le carter de coupe.*



**Ne laissez jamais** le moteur en marche dans un lieu clos ou mal ventilé. Les fumées d'échappement contiennent des gaz dangereux pour votre santé.

tenez vos mains, vos jambes et vos vêtements éloignés des parties mobiles et de l'échappement.

### 5.3 ARRÊT DU MOTEUR

- a) Déplacez le levier des gaz en position **MIN**.
- b) Si le carter de coupe est activé, désactivez-le en enfonçant l'interrupteur.
- c) Arrêtez le moteur en déplaçant la clé en position **STOP** et retirez la clé du démarreur.



*Si le moteur a surchauffé, laissez-le tourner pendant quelques instant au ralenti.*



**N'arrêtez jamais le moteur en descendant simplement du siège et laissant la clé de contact en position ON, car cela peut provoquer un défaut électrique.**

**Placez toujours la clé en position OFF, puis retirez-la du démarreur.** Cela empêchera tout démarrage indésirable de la machine par une personne sans autorisation ou un enfant.

**Avant de couper le contact, abaissez le régime du moteur au ralenti** pour éviter l'autoallumage. Le non-respect de ces instructions peut entraîner des dégâts au moteur et à l'échappement.

**Ne débranchez jamais les câbles de la batterie lorsque le moteur tourne !** Cela pourrait endommager le régulateur du moteur.

### 5.4 ACTIVATION ET DÉSACTIVATION DU CARTER DE COUPE

#### 5.4.1 ACTIVATION DU CARTER DE COUPE

- ▶ Déplacez le levier des gaz en position **MAX**.
- ▶ À l'aide du levier d'ajustement de l'élévation du carter de coupe, réglez la position du carter de coupe et, ainsi, la hauteur de coupe.
- ▶ Placez l'interrupteur d'activation du carter de coupe en position **ACTIVÉ**.



#### **Conditions d'activation du carter de coupe :**

- le conducteur est assis sur le siège de la machine
- le levier d'ajustement de l'élévation du carter de coupe est en position de transport

#### 5.4.2 DÉSACTIVATION DU CARTER DE COUPE

- ▶ Désactivez le carter de coupe en enfonçant l'interrupteur d'activation.



*Si le conducteur quitte le siège, le moteur est automatiquement arrêté et il en est de même pour les lames de coupe.*

*Toutefois, n'arrêtez jamais le carter de coupe en quittant simplement le siège. Si vous ne placez pas la clé de contact en position **STOP**, une partie de l'installation électrique restera sous tension et peut ainsi subir des dégâts. Le compteur horaire du moteur restera également activé.*

#### 5.4.3 RÉGLAGE DE LA HAUTEUR DU CARTER DE COUPE POUR LA TONTE

- ▶ Si vous souhaitez régler le carter de coupe **dans une position plus éloignée du sol**, déplacez le levier d'ajustement de l'élévation du carter de coupe **vers le haut** en position 50 ou 100. Cette position est utilisée pour couper la végétation haute et humide à une hauteur de 5 ou 10 cm.

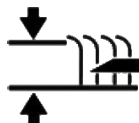

- ▶ Si vous souhaitez régler le carter de coupe **dans une position plus proche du sol**, déplacez le levier d'ajustement de l'élévation du carter de coupe **vers le bas** en position 50 ou 60. Cette position est utilisée pour couper les espaces de niveau et entretenus à une hauteur de 5 ou 6 cm.

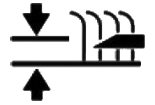

## 5.5 CONDUITE DE LA MACHINE

### Avertissements généraux avant la conduite :

- ▶ Assurez-vous que le **frein de stationnement n'est pas enclenché**. Le frein de stationnement ne doit pas rester en position **2** (■ 4.2.1 (3)). Appuyez sur la pédale de frein pour libérer automatiquement le frein de stationnement.
- ▶ Le levier de dérivation doit être placé en position **1**, c'est-à-dire que la **dérivation** de la transmission **doit être activée**.
- ▶ Lors du déplacement jusqu'à l'emplacement de la coupe, le carter de coupe **doit être désactivé et soulevé en position de transport**.
- ▶ **Lors du franchissement d'obstacles supérieurs à 8 cm** (trottoirs, etc.), il faut utiliser des **rampes** pour éviter d'endommager le carter de coupe et la boîte de vitesses.
- ▶ Évitez les **impacts** des roues avant **contre des obstacles rigides**, car cela peut endommager l'essieu avant, notamment lorsque la machine se déplace à grande vitesse.

### 5.5.1 MARCHE AVANT/ARRIÈRE

- ▶ Accélérez lentement et déplacez le levier de vitesse dans la direction de marche désirée (pour la marche avant, vers la position **F**, et pour la marche arrière, vers la position **R**).
- ▶ Si vous voulez **réduire** votre vitesse de déplacement, éloignez le levier de vitesse de la direction de déplacement. Pour **augmenter** la vitesse de déplacement, déplacez le levier de vitesse vers la direction de déplacement.



*Le changement de direction de déplacement avant-arrière est possible uniquement après avoir déplacé le levier de vitesse en position **N** et laissé le levier dans cette position pendant un court instant. Si la machine n'est pas immobile, vous risquez d'endommager la transmission.*

*N'utilisez jamais le levier de direction de déplacement et le frein en même temps, sous peine d'endommager la transmission.*

Le système est équipé d'une fonction **désengagement automatique de la plaque de tonte en marche arrière** à une vitesse supérieure à 0,3 m/s (env. 1 km/h).

Dans le cas d'une marche arrière intentionnelle et contrôlée alors que la plaque de tonte est engagée, il est possible de désactiver cette fonction de sécurité en appuyant sur le bouton **R** situé près du volant (■ 4.2 (2)). En cas de changement du sens de déplacement de la marche arrière vers la marche avant, le désengagement de la plaque de tonte est réactivé.



*Lorsque vous utilisez le désengagement de cette fonction à l'aide du bouton **R**, soyez particulièrement vigilant à la zone derrière la machine pendant la marche arrière.*

### 5.5.2 ARRÊT DU DÉPLACEMENT

Le mouvement de la machine vers l'avant/l'arrière est interrompu en **appuyant sur la pédale de frein** et le levier de vitesse revient automatiquement en position **N**. La distance de freinage est inférieure à 1,5 m.



*Si le régulateur de vitesse est activé et que la pédale de frein est enfoncée, il passe automatiquement en position neutre. La distance de freinage est inférieure à 2 m.*



*La machine ne peut être immobilisée qu'en déplaçant graduellement le levier de la direction de déplacement en position **N**, puis en appuyant graduellement sur la pédale de frein.*

*N'utilisez jamais le levier de direction de déplacement et le frein en même temps, sous peine d'endommager la transmission.*

### 5.5.3 VITESSE DE DÉPLACEMENT ET TONTE

- ▶ En règle générale, **plus l'herbe est humide, haute et dense, plus la vitesse de déplacement devant être utilisée doit être réduite**. Lorsque la machine se déplace trop rapidement ou qu'elle est soumise à de plus fortes contraintes, la vitesse de rotation de la lame diminue et avec elle la qualité de la coupe. Dans ces conditions, réglez toujours le moteur à la puissance maximum.
- ▶ Si **l'herbe est très haute**, il faut la **couper en plusieurs fois**. Effectuez d'abord une coupe à la hauteur maximum et avec une largeur de couverture de coupe plus étroite si besoin. Le deuxième passage peut ensuite être effectué à la hauteur de coupe désirée.
- ▶ Nous recommandons d'effectuer la coupe **dans la direction parallèle ou perpendiculaire**. En repassant sur les zones déjà coupées avec la machine, les lames sont plus efficaces et l'espace de la zone coupée sera amélioré.
- ▶ Lors du passage sur un terrain irrégulier, la vitesse de déplacement peut varier.

### 5.5.4 DÉPLACEMENT SUR UNE PENTE

Les tondeuses autoportées modèle **AC92** et **AC92 4x4** peuvent travailler sur des pentes avec une inclinaison maximum de **22° (40%)**.

Lors du travail sur une pente, il est nécessaire de respecter les consignes fondamentales suivantes :

- ▶ Faites davantage attention lors du déplacement sur une pente.
- ▶ Utilisez toujours une vitesse de déplacement inférieure et réglez la vitesse de déplacement en déplaçant le levier de direction de déplacement
- ▶ Déplacez-vous toujours dans le sens de la pente, c'est-à-dire vers le haut ou le bas. Un déplacement sur un contour est possible à condition de faire particulièrement attention lors du virage avec la machine. Si cela possible, évitez tout déplacement perpendiculaire à la pente.
- ▶ Dans les virages, assurez-vous que les roues ne passent pas sur un obstacle élevé (rocher, racine, etc.)
- ▶ Déplacez-vous plus lentement lors de la descente d'une pente ou pour franchir les obstacles. Faites particulièrement attention lors des virages et des inversions de marche sur les pentes.
- ▶ Si vous vous arrêtez sur une pente, utilisez toujours le frein de stationnement.

**Correct**

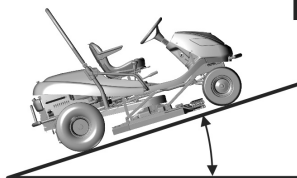

**Max 22° (40%)**

**Nesprávně**

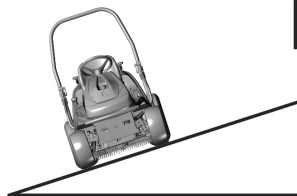

*Si vous surchargez la machine lors du déplacement sur des pentes supérieures à 22° (40%), la boîte de vitesse risque d'être gravement endommagée. Le constructeur n'est pas responsable des dommages ainsi causés.*

## 6. ENTRETIEN ET AJUSTEMENT

Un entretien et une inspection réguliers correctement effectués sur la tondeuse autoportée augmentent sa durée de fonctionnement sans problème. Les pièces usées ou endommagées doivent être remplacées à temps. Lors du remplacement des pièces, utilisez uniquement des pièces de rechange d'origine. L'utilisation de pièces différentes peut endommager la machine, mettre en danger la santé du conducteur ou des autres personnes et annuler la garantie si cette dernière est encore active. Pour commander des pièces de rechange, contactez toujours le constructeur de la machine ou un centre de service agréé.

### 6.1 VUE D'ENSEMBLE DES CONTRÔLES ET DE L'ENTRETIEN

PIÈCE	INTERVALLE			REMARQUE
	Avant chaque utilisation	Au bout de 50 heures d'utilisation ou 1 fois par an	Toutes les 100 heures d'utilisation ou 1 fois par an	
BATTERIE	---	Vérifiez le niveau de l'électrolyte	---	Vérifiez le branchement
FILTRE À CARBURANT	---	---	Remplacement	---
PORTE-LAME	Contrôle	---	---	---
CIRCUIT ÉLECTRIQUE	Contrôle des contacts de sécurité	Contrôle des faisceaux de câbles	---	---
CIRCUIT HYDRAULIQUE	Vérifiez les fuites	---	---	---
REFROIDISSEMENT DU MOTEUR	Éliminez l'herbe de la grille du moteur et de l'échappement	Nettoyage	---	---
COURROIE TRAPÉZOÏDALE DE TRANSMISSION	Vérifiez l'usure, la tension	---	---	---
COURROIE TRAPÉZOÏDALE DE COUPE	Vérifiez l'usure, la tension	---	---	---
HUILE MOTEUR	Vérifiez le niveau, faites l'appoint	Vidangez l'huile	---	---
MÉCANISME DE TENSION DE COURROIE TRAPÉZOÏDALE	Vérifiez le fonctionnement	Vérifiez l'état	---	---
HUILE DANS LE CIRCUIT HYDRAULIQUE	---	---	---	Remplacement au bout de 200 heures de fonctionnement
FILTRE À HUILE	---	---	Remplacement	
FILTRE À HUILE DE LA TRANSMISSION	---	---	---	Remplacement au bout de 200 heures de fonctionnement
FREIN DE STATIONNEMENT	Vérifiez le fonctionnement	Vérifiez le mécanisme	---	
PNEUS	Vérifiez la pression et l'état	---	---	Avant 150 kPa Arrière 80 kPa
MANIPULATEURS	---	Contrôle	---	---
CAPOTS EN CAOUTCHOUC	Vérifiez l'état	---	---	---
ESSIEU MOTEUR AVANT (POUR LE MODÈLE AC 92-23 4x4)	Vérifiez l'état et la fixation de toutes les articulations sphériques et vérifiez la bielle de direction	---	---	Les articulations sphériques doivent avoir un jeu minimum. La bielle ne doit montrer aucun signe de dégât (fissures)



PIÈCE	INTERVALLE			REMARQUE
	Avant chaque utilisation	Au bout de 50 heures d'utilisation ou 1 fois par an	Toutes les 100 heures d'utilisation ou 1 fois par an	
ESSIEU AVANT	Vérifiez l'état des joints et des roues	Lubrification des joints verticaux	---	---
BOÎTE DE VITESSE <sup>1</sup>	Vérifiez les fuites	Vérifiez l'état de la poulie	Vérifiez le niveau d'huile	Huile SAE 10w-40 5w-50 (4x4)
LEVIER DE VITESSE	Vérifiez le fonctionnement	Vérifiez la tension de la courroie	---	---
DIRECTION	---	Vérifiez le fonctionnement	---	---
BOUGIES	---	---	Nettoyez et réglez ou remplacez	---
VENTILATEUR, AILETTES DU RADIATEUR DU MOTEUR	---	---	Nettoyage	---
TOUTES LES POULIES	Vérifiez l'état et l'état de fonctionnement	---	---	---
HAUTEUR DE COUPE	Contrôle, lubrification des goupilles	---	---	---
FILTRE À AIR		Nettoyage	Remplacement	Selon la nature de l'utilisation, augmenter la fréquence
LAMES DE COUPE	Vérifiez l'état et la fixation	---	---	---
CARTER DE COUPE	Vérifiez l'état et la fixation	---	---	---

<sup>1</sup> Sur la machine AC 92-23 4x4, remplacez l'huile après le 50 premières heures de fonctionnement, puis toutes les 200 heures de fonctionnement.

**Pour le remplacement de toutes les pièces ou pour les réparations, qui nécessitent le démontage et ne sont pas décrites dans ce manuel de l'utilisateur, veuillez contacter votre revendeur ou un centre de service agréé. Contactez également votre revendeur pour les ajustements et entretiens suivants :**

- ajustement de l'embrayage électromagnétique
- ajustement du frein
- ajustement du moteur
- remplacement des courroies trapézoïdales
- purge du circuit hydraulique (pour le modèle AC92-23 4x4)
- ajustement de l'essieu moteur avant (pour le modèle AC92-23 4x4)
- autres problèmes avec le circuit hydraulique (pour le modèle AC92-23 4x4)
- en cas d'autres difficultés

## 6.2 CONTRÔLES ET ENTRETIENS QUOTIDIENS

	<p>Avant toute intervention d'entretien ou de réparation, relisez attentivement toutes les instructions, les limitations et les recommandations de ce manuel de l'utilisateur.</p> <p>Retirez toujours la clé du démarreur et débranchez les câbles de bougie avant d'effectuer toute intervention de nettoyage, entretien ou réparation.</p> <p>Lors de l'intervention, utilisez des vêtements et des chaussures de travail appropriés. Utilisez des gants appropriés lors de la manipulation des lames de coupe ou pour les activités impliquant un risque de coupe.</p> <p>Évitez de renverser le carburant, les huiles ou les autres substances dangereuses.</p> <p><b>N'effectuez aucune réparation importante si vous ne disposez pas des outils nécessaires et d'une bonne connaissance des réparations sur les moteurs à combustion !</b></p>
	<p>Mettez l'huile usagée, le carburant ou les autres substances et matériels au rebut conformément aux normes en vigueur sur la protection de l'environnement.</p>

### 6.2.1 AVANT DE COMMENCER LE TRAVAIL

#### ► **VÉRIFIEZ LA PRESSION DES PNEUS**

Maintenez la pression des pneus prescrite et contrôlez-la régulièrement. Le maintien de la pression des pneus prescrite est important pour une coupe régulière. Des valeurs de pression différentes peuvent causer des difficultés durant la conduite, voire une perte de contrôle de la machine.

Pression des pneus avant : **150 kPa**

Pression des pneus arrière : **80 kPa**

La différence entre chaque pneu peut être de **±10 kPa**.

#### ► **VÉRIFIEZ LE NIVEAU D'HUILE DANS LE MOTEUR**

Stationnez la tondeuse autoportée sur une surface horizontale. Ouvrez le capot et dévissez le bouchon de l'orifice de remplissage. Dévissez la jauge d'huile, essuyez-la, remettez-la en position et revissez-la. Dévissez-la ensuite pour effectuer la lecture du niveau d'huile.

Le niveau d'huile doit se trouver entre les deux repères sur la jauge. Si ce n'est pas le cas, faites le plein d'huile moteur afin d'atteindre le repère « **FULL** ».



*Davantage de détails sur le contrôle et le remplissage de l'huile sont indiqués dans un manuel de l'utilisateur à part fourni par le constructeur du moteur.*

#### ► **VÉRIFIEZ LES CONNEXIONS DES CÂBLES ET DES BOULONS**

Effectuez une inspection visuelle de l'état des câbles et vérifiez manuellement le serrage des connexions boulonnées.

#### ► **VÉRIFIEZ L'ÉTAT DE FONCTIONNEMENT DES FREINS**

Vérifiez que les freins fonctionnent correctement. Procédez comme suit :

- Stationnez la machine sur une surface régulière et arrêtez le moteur.
- Enfoncez la pédale de frein et enclenchez le frein de stationnement.
- À l'aide du levier de dérivation, débrayez le train arrière.
- Essayez de pousser la machine vers l'avant. Si les roues arrière tournent, les freins doivent être révisés. Contactez un centre de service agréé pour les faire ajuster.

### 6.2.2 APRÈS AVOIR TERMINÉ LE TRAVAIL

#### ► **CONFIGURATION DE LA MACHINE**

Après avoir terminé la tonte, soulevez le carter de coupe dans la position la plus haute et désactivez l'entraînement des lames de coupe.

Coupez l'allumage, appuyez sur la pédale de frein et immobilisez la machine en position avec le frein de stationnement.

## ► NETTOYAGE DE LA MACHINE

- Retirez toute la saleté et les restes d'herbe de la surface du tracteur.
- Éliminez également l'herbe, la poussière et les autres matériaux inflammables des bords de l'échappement.

## ► NETTOYAGE DU CARTER DE COUPE

Le carter de coupe doit être soigneusement nettoyé après chaque utilisation, en particulier les parois internes du carter. Utilisez un racloir, une spatule ou un jet d'eau pour le nettoyage. Un entretien et un traitement correct du carter de coupe améliore la qualité du travail et la durée de vie de la machine. Procédez comme suit :

- Immobilisez la machine.
- Soulevez le carter de coupe en position de transport.
- Soulevez (inclinez) le capot de protection en métal à droite de la chambre. Nettoyez toute la zone du carter de coupe.
- Durant le nettoyage, contrôlez également l'état des lames (🔧 6.3.6).

## ► LAVAGE DE LA MACHINE



**Nous déconseillons de nettoyer la machine avec un jet d'eau sous pression !** Si vous souhaitez malgré tout utiliser un jet d'eau sous pression, assurez-vous que l'eau ne pénètre pas dans le carburateur, le filtre à air, l'allumage, l'échappement, la batterie et les autres composants électriques.

N'orientez jamais le jet d'eau sur les articulations à sphère (paliers du porte-lame, roues) ou sur des parties contenant de l'huile (filtre à huile, boulot de remplissage, etc.)

Avant de laver, stationnez la machine sur une surface régulière appropriée.

- Parties en plastique sur la machine :
  - nettoyez-les à l'aide d'une éponge et de l'eau savonneuse

## 6.3 CONTRÔLES, ENTRETIENS ET AJUSTEMENTS RÉGULIERS

### 6.3.1 BATTERIE

Un entretien correct et régulier de la batterie prolongera sa durée de vie. Par conséquent, vérifiez régulièrement son état conformément au manuel fourni par le constructeur de la batterie.

- Maintenez les contacts de la batterie propres. Si la saleté s'y accumule, ou s'ils sont rouillés, nettoyez-les conformément aux recommandations du constructeur de la batterie. L'interruption du circuit causée par l'oxydation des contacts peut conduire à un dysfonctionnement de la fonction de recharge du moteur !

- Vérifiez régulièrement l'état de l'électrolyte. Le niveau doit se trouver entre les repères MIN et MAX. En cas de remplissage d'électrolyte, utilisez uniquement de l'eau distillée (ne concerne pas les batteries sans entretien).

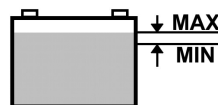

- Une batterie déchargée doit être rechargée dès que possible, sans quoi ses cellules seront irrémédiablement endommagées.
- Il est toujours nécessaire de charger la batterie avant :
  - la première utilisation
  - une période d'inutilisation prolongée
  - le démarrage après un arrêt prolongé
  - dans les autres cas, en fonction des recommandations faites dans le manuel d'utilisation de la batterie élaboré par son fabricant.
- S'il est nécessaire de remplacer la batterie, utilisez toujours une batterie de la même taille et du même type.





*Davantage de détails sur le contrôle et l'entretien des batteries sont indiqués dans un manuel de l'utilisateur à part fourni par le constructeur de la batterie.*

## 6.3.2 MOTEUR

### ► VIDANGE DE L'HUILE

Avant de vidanger l'huile, préparez un récipient ayant un volume d'au moins **2 litres**. Pour vidanger toute l'huile du moteur, nous recommandons de placer un objet (par ex. blocs de bois) sous le côté opposé à la vis de vidange. Vidangez l'huile lorsqu'elle est encore chaude.

- Dévissez l'orifice de remplissage de l'huile afin que l'huile s'écoule mieux et plus rapidement du moteur.
- Dévissez la vis de vidange et laissez l'huile s'écouler dans le récipient préparé.
- Revissez la vis de vidange et remplissez le moteur avec la quantité correcte de l'huile recommandée (📖 **Manuel de l'utilisateur pour le moteur**) et refermez le bouchon de remplissage de l'huile.
- Utilisez la jauge pour vérifier si le niveau d'huile est correct. Si nécessaire, rajoutez de l'huile de sorte que le niveau soit correct.

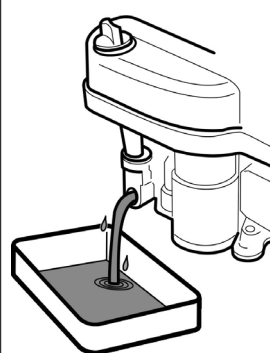

*Davantage de détails sur la vidange de l'huile, ainsi que le type et la quantité sont indiqués dans un manuel de l'utilisateur à part fourni par le constructeur du moteur.*



*Si vous entrez en contact avec l'huile usagée, nous vous recommandons de vous laver les mains abondamment avec de l'eau et du savon.*

*Mettez l'huile usagée au rebut conformément aux lois sur la protection de l'environnement. L'huile doit être remise dans un récipient clos à un centre de collecte des huiles usagées. L'huile usagée ne doit en aucun cas être mise au rebut avec les autres déchets ni versée dans les égouts, les poubelles ou sur le sol.*

### ► ENTRETIEN DU FILTRE À AIR

Ne laissez jamais le moteur tourner sans filtre à air. Il risquerait de s'user rapidement.



*Entretenez le filtre à air conformément aux instructions contenues dans le manuel de l'utilisateur du moteur fourni par son constructeur.*

### ► ENTRETIEN DE LA BOUGIE

Pour que le moteur fonctionne parfaitement, la bougie doit être correctement placée et nettoyée de tout dépôt.



*Utilisez toujours exclusivement la bougie spécifiée par le constructeur du moteur !*

*Si le moteur a fonctionné peu avant l'inspection ou le remplacement, la bougie sera très chaude. Faites très attention à ne pas vous brûler.*

- Débranchez le câble de la bougie et retirez la bougie à l'aide d'une clé.
- Effectuez une inspection visuelle de l'extérieur de la bougie. Si la bougie est visiblement usée ou si l'isolant est fissuré ou s'écaille, il est nécessaire de la remplacer.
- Si la bougie est sale ou légèrement usée, il est nécessaire de la nettoyer soigneusement avec une brosse métallique (en cuivre).
- À l'aide d'un pied à coulisse, réglez la distance des électrodes (📖 **Manuel de l'utilisateur pour le moteur**).
- Après l'entretien ou le remplacement de la bougie, serrez-la en position. Une bougie mal serrée chauffera considérablement et pourra causer de graves dégâts au moteur.

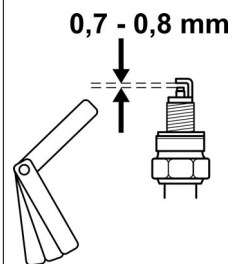

*Vérifiez, entretenez et remplacez les bougies conformément aux instructions contenues dans le manuel de l'utilisateur du moteur fourni par son constructeur.*

## ► **REPLACEMENT DU FILTRE À CARBURANT**

Ne laissez jamais le moteur tourner sans filtre à carburant. Il risquerait de s'user rapidement.



*Remplacez le filtre à carburant conformément aux instructions contenues dans le manuel de l'utilisateur du moteur fourni par son constructeur.*

## ► **ENTRETIEN DU REFROIDISSEMENT DU MOTEUR**

Avant chaque utilisation ou pendant le travail, vérifiez que la grille sur le moteur n'est pas obstruée par des restes d'herbe ou d'autres objets. Nettoyez la grille si nécessaire !

Au bout de 100 heures d'utilisation ou une fois par an, retirez le capot du ventilateur et nettoyez les zones salies et obstruées et les ailettes de refroidissement du moteur. Cela évitera que le moteur de surchauffe ou soit endommagé. Nettoyez plus souvent si nécessaire.

### **6.3.3 REPLACEMENT DES AMPOULES**

Les ampoules se trouvent dans un support et sont accessibles après avoir soulevé le capot.

► Tournez le verrou rotatif retenant le capot avant, retirez l'ampoule en la faisant coulisser hors du support (par ex. en utilisant un tournevis), puis insérez une nouvelle ampoule. Remettez le capot en position.



*Le type d'ampoule et ses caractéristiques sont spécifiés dans le catalogue de pièces de rechange.*

### **6.3.4 REPLACEMENT D'UN FUSIBLE**

Si un fusible est grillé, le moteur s'éteint immédiatement, le carter de coupe s'arrête et tous les témoins lumineux du tableau de bord s'éteignent. Dans ce cas, il est nécessaire de trouver le fusible défectueux et de le remplacer par un fusible neuf. Vous ne devez en aucun cas remplacer un fusible défectueux par un fusible ayant une valeur supérieure !

► Desserrez la vis retenant le capot avant, soulevez le capot et retirez le couvercle du fusible de protection.

► Retirez le fusible grillé et insérez un nouveau fusible de la même valeur que le fusible d'origine, c'est-à-dire **20 A** ou **10 A**.

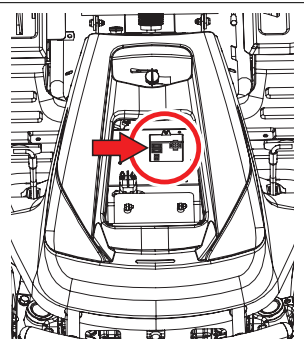

*Si après le remplacement du fusible, le moteur ou le carter de coupe ne fonctionnent pas, contactez un centre de service agréé.*

***Ne tentez en aucun cas de retirer l'unité de contrôle du système électrique !***

### **6.3.5 SOULÈVEMENT DE LA MACHINE**

Si vous souhaitez soulever la tondeuse autoportée, utilisez un cric et des cales.

Procédez comme suit :

► Placez le cric sous la boîte de vitesses de l'essieu arrière et soulevez la partie arrière de la machine.

► Insérez deux cales sous les extrémités des essieux du côté interne des roues arrière.

► Soulevez la partie avant de la machine et insérez deux cales sous les deux extrémités des roues de l'essieu avant.



*Ne penchez jamais la machine du côté où se trouve le carburateur. L'huile pourrait pénétrer dans le filtre à air !*

### 6.3.6 CARTER DE COUPE – CONTRÔLE ET ENTRETIEN DES LAMES DE COUPE

Avant chaque utilisation de la tondeuse autoportée, vérifiez l'état des lames (dégâts, usure, état du bord tranchant). Si les lames sont émoussées, courbées ou cassées, cela nuira à la qualité de la coupe. Les lames endommagées sont très dangereuses.

Une partie du matériel pourrait se casser et être déviée de la zone de travail de la machine.



**Lors de la manipulation des lames de coupe, utilisez toujours des gants épais de travail.**

#### ► REMPLACEMENT DES LAMES

Si les lames sont usées ou endommagées à cause d'une utilisation fréquente, elles ne peuvent pas être équilibrées ou affûtées correctement et il est nécessaire de les remplacer immédiatement.

*Les lames sont affûtées des deux côtés de sorte que si un côté est émoussé, il est possible de retourner la lame.*

**Remplacez toujours les deux lames ensemble et utilisez de nouveaux écrous de blocage M16 pour la fixation.** Cela assurera l'équilibrage du carter de coupe et que les lames sont solidement fixées.

Procédez comme suit :

- ▶ Arrêtez le moteur et retirez le clé du démarreur.
- ▶ Immobilisez la machine.
- ▶ Soulevez le carter de coupe en position de transport.
- ▶ Ouvrez le capot en métal à droite de la chambre du carter de coupe.
- ▶ Dévissez l'écrou de blocage M16.
- ▶ Retirez l'écrou de fixation, le joint torique et la lame.

**Installez une lame neuve ou affûtée en suivant l'ordre inverse.**

- ▶ Utilisez des écrous de blocage M16 neufs et jamais utilisés.
- ▶ Avant de remettre la deuxième lame, tournez le support de lame de 180° manuellement.

**Remplacez la deuxième lame en suivant la même procédure que pour le remplacement de la première lame.**

Lors du remontage des lames, assurez-vous qu'elles sont correctement attachées et fixées et en position !

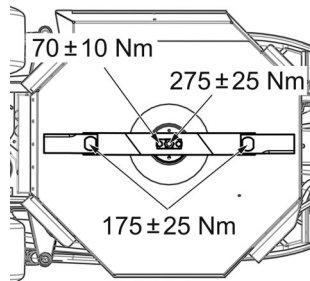

#### ► AFFÛTAGE DES LAMES

Les lames de coupe doivent être affûtées, équilibrées statiquement et droites. Les lames émoussées, mal affûtées ou endommagées arrachent l'herbe du sol, endommagent les pelouses et causent une récolte médiocre de l'herbe coupée dans le bac à herbe.

Si les lames sont simplement émoussées et qu'elles ne présentent aucun autre dégât, elles peuvent être affûtées. Après l'affûtage, les deux lames peuvent être équilibrées. L'équilibrage empêchera les vibrations du carter de coupe. **La différence de poids entre les lames ne doit pas dépasser 2 g.** Durant le remplacement, vérifiez toujours l'usure sur les douilles d'écartement et les boulons de montage pour vous assurer qu'ils sont en parfait état. Si vous constatez de graves dégâts au carter de coupe, il est nécessaire de faire inspecter à fond la machine dans un centre de service agréé.



**Utilisez toujours un écrou de blocage M16 neuf et jamais utilisé. Ne réutilisez jamais un écrou de blocage déjà utilisé, car la fixation sûre de la lame ne peut pas être garantie !**



**Ne réparez pas une lame déformée ou endommagée d'une autre manière, mais remplacez-la immédiatement.**

**Lors de la manipulation des lames de coupe, utilisez toujours des gants épais de travail.**

### Procédure d'affûtage :

- ▶ Arrêtez le moteur et retirez le clé du démarreur.
- ▶ Immobilisez la machine.
- ▶ Soulevez le carter de coupe en position de transport.
- ▶ Ouvrez le capot en métal à droite de la chambre du carter de coupe.
- ▶ Dévissez l'écrou de blocage M16.
- ▶ Retirez l'écrou de fixation, la douille d'écartement et la lame.
- ▶ Retirez la deuxième lame de la même manière que la première.
- ▶ Nettoyez les deux lames.
- ▶ Affûtez d'abord à l'aide d'une meuleuse, puis d'une lime.

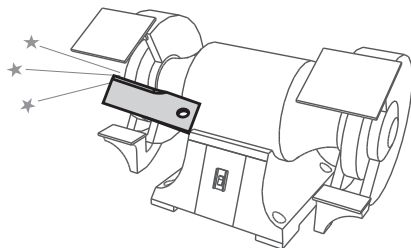

**Ne pas affûter directement sur le carter de coupe.**

### Installez la lame affûtée en suivant l'ordre inverse.

- ▶ Utilisez des écrous de blocage M16 neufs et jamais utilisés.
- ▶ Avant de remettre la deuxième lame, tournez le support de lame de 180° manuellement.

## 6.3.7 CARTER DE COUPE - CONTRÔLE DE LA POULIE D'ENTRAÎNEMENT DU CARTER



### 6.3.7

La poulie de la courroie d'entraînement de la plaque de tonte et la courroie sont protégées sous un carter en plastique. Pour les opérations de nettoyage, d'inspection et de réglage, ce carter peut être retiré en dévissant les deux vis latérales.

Avant chaque utilisation de la machine, vérifiez le boulon de fixation de la poulie. Le boulon doit être serré à un couple de 80 Nm.

La poulie est accessible après avoir abaissé le carter de coupe dans la position la plus basse.

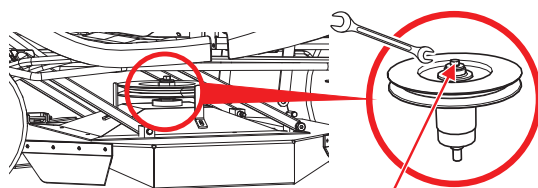

**80 Nm**

## 6.3.8 CONTRÔLE ET AJUSTEMENT DE LA COURROIE D'ENTRAÎNEMENT



**Lors du travail sur différentes parties de la transmission de la machine, arrêtez toujours le moteur et retirez la clé du démarreur.**

Vérifiez régulièrement l'usure et la tension des courroies trapézoïdales et le mécanisme de tension.

Les courroies trapézoïdales (déplacement et coupe) sont automatiquement tendues par un ressort et une poulie. Avant de commencer le travail ou au moins au bout de 50 heures d'utilisation, vérifiez l'usure sur les courroies trapézoïdales et l'état de marche du mécanisme de tension.

Ajustez la position de la poulie de tension de la courroie d'entraînement à l'aide des écrous d'ajustement.

Distance **A** = **60±2 mm**.

Distance **B** = **78 mm** (placez le levier d'ajustement de l'élévation du carter de coupe dans l'avant-dernière position)

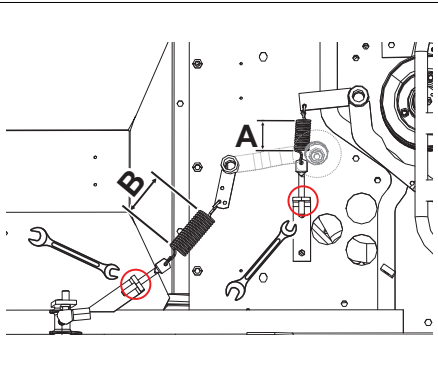

*Lors du raccordement d'une nouvelle tension, faites attention lors du travail avec la machine, car la courroie n'est pas encore suffisamment rodée.*

### 6.3.9 REMPLACEMENT DES COURROIES

Le remplacement des courroies d'entraînement est une opération relativement exigeante qui doit être effectuée par un centre de service agréé.

### 6.3.10 RÉGLAGE DU LEVIER D CONTRÔLE DE VITESSE

Si le contrôle de vitesse est activé et que le levier de conduite revient de manière indépendante en position « N », il est nécessaire de régler le levier de contrôle de vitesse. Faites effectuer cette opération dans un centre de service spécialisé.

### 6.3.11 REMPLACEMENT DES ROUES

Avant le remplacement de l'une des roues, stationnez le tracteur sur une surface horizontale et rigide, arrêtez le moteur et retirez la clé du démarreur. Immobilisez la machine. Ne remplacez pas la roue si la machine n'est pas suffisamment fixée dans la position soulevée !



*Si vous ne disposez pas des outils appropriés ou des connaissances nécessaires, contactez votre revendeur.*

Effectuez le remplacement comme suit :

- ▶ Placez le cric sous le pare-choc avant ou arrière proche de la roue que vous voulez changer. Pour le modèle AC 92-23 4x4, placez toujours le cric contre le châssis et ne l'appuyez pas sur la transmission, sous peine de l'endommager !
- ▶ Continuez à soulever la machine jusqu'à ce que la roue que vous voulez changer ne touche plus le sol.
- ▶ Retirez le couvercle de protection de la roue.
- ▶ À l'aide d'un tournevis approprié, retirez la bague de retenue et retirez la rondelle.
- ▶ Sortez la roue de l'axe.

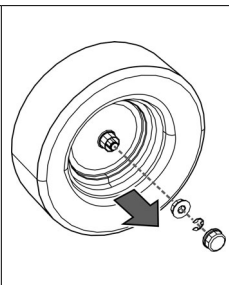

Lors du remontage de la roue, suivez l'ordre inverse de la séquence de montage. Avant de remonter la roue, nettoyez toutes les pièces et graissez légèrement l'axe avec un lubrifiant plastique. **La lubrification est essentielle pour le retrait suivant de la roue**, notamment pour les roues de l'essieu arrière. Si la lubrification n'est pas effectuée, le montage suivant pourra être très difficile.

Lors du montage de la roue arrière, faites attention à l'alignement mutuel de la goupille sur l'axe et de la rainure sur la roue.

Enfin, vérifiez la pression du pneu.

### 6.3.12 RÉPARATION D'UNE CREVAISON

La machine est équipée de pneus sans chambre à air. En cas de crevaison, faites-les réparer par un atelier de réparation de pneus spécialisé ou dans un centre de service agréé pour les machines Seco.

### 6.3.13 ENTRETIEN DE LA TRANSMISSION HYDROSTATIQUE

Pour le fonctionnement fiable de la transmission, il est nécessaire de maintenir le niveau d'huile correct. En cas de problèmes avec la transmission, contacter immédiatement un centre de service agréé, car il existe un grave risque de dégât à la transmission.



6.4

Modèle de la machine	Type d'huile	Niveau d'huile
AC 92-18(21)	SAE 10W-40, API CD	Au moins jusqu'à mi-hauteur du réservoir d'égalisation
AC 92-23 4x4	Huile synthétique SAE 5W-50	Entre les repères sur la jauge dans le bouchon du réservoir (le volume d'huile total dans le système hydraulique est de 6 l)



*En cas de problèmes avec la transmission, contacter immédiatement un centre de service agréé, car il existe un grave risque de dégât.*

### 6.3.14 VUE D'ENSEMBLE DU COUPLE DE SERRAGE DES CONNEXIONS BOULONNÉES

Direction :	Couple
Écrou M14 de segment de direction	<b>92 - 132 Nm</b>
Écrous M14 des goupilles inclinées sur la direction	<b>60 - 83 Nm</b>
Fixation des goupilles sur l'essieu avant SC 2x4	<b>40 - 50 Nm</b>
<b>Moteur :</b>	
Boulon de l'embrayage électromagnétique	<b>60 - 70 Nm</b>
<b>Coupe :</b>	
Écrou M10 de la poulie de tension de coupe	<b>33 - 48 Nm</b>
Écrou M20 du porte-lame	<b>250 - 300 Nm</b>
Écrou M16 fixant les lames au porte-lame	<b>150 - 200 Nm</b>
Boulon M12x30 sur la poulie de coupe	<b>60 - 80 Nm</b>
<b>Commandes de conduite :</b>	
Écrou M10 sur la poulie d'entraînement SC 2x4	<b>24 - 30 Nm</b>
Écrou M10 sur la poulie d'entraînement SC 4x4	<b>35 - 45 Nm</b>







*Lorsque les écrous de blocage sont retirés, il faut ensuite monter de nouveaux écrous de blocage.*

## 6.4 LUBRIFICATION

Lubrifiez la machine conformément au diagramme de lubrification suivant.

Les roulements à billes des poulies de tension, des poulies de guidage et des paliers sur le carter de coupe sont lubrifiés à vie.

Avant de mettre la machine hors service pendant une période prolongée, lubrifiez abondamment tous les points indiqués sur le diagramme. **En particulier le demi-axe des essieux avant et arrière** (il est nécessaire de démonter les roues arrière).

 <b>6.4</b>	<b>Symbole</b>	<b>Explication</b>
		Lubrifiant plastique A00
		Huile SAE 30
		Intervalle en heures

**Le lubrifiant plastique est utilisé pour lubrifié :**

- ▶ segment de direction - à l'aide d'un mamelon de lubrification
- ▶ goupille pivotante de roue - à l'aide de mamelons de lubrification
- ▶ bras de levage du carter de coupe - à l'aide d'un mamelon de lubrification
- ▶ poulie de tension - démonter, lubrifier
- ▶ goupille de pivot d'essieu avant central - à l'aide d'un mamelon de lubrification (le modèle AC 92-23 4x4 est équipé de manchon baladeur lubrifié à vie)
- ▶ articulations angulaires raccordant les barres de traction de la direction - démonter, lubrifier
- ▶ demi essieux de roue avant – sur la tondeuse AC 92-23 4x4, l'intervalle est de **10 heures !**

**Les points de pivot sont lubrifiés à l'huile :**

- ▶ pédale de verrouillage du différentiel
- ▶ pédale de frein
- ▶ leviers de déplacement
- ▶ demi essieux de roue arrière - l'intervalle est de **10 heures**

## 7. RÉPARATION DES DYSFONCTIONNEMENTS ET DES DÉFAUTS

N'effectuez aucune réparation si vous ne disposez pas de l'équipement et des qualifications techniques appropriés. Les réparations décrites ci-dessous peuvent être effectuées par l'utilisateur de la machine. Toutes les autres réparations effectuées par l'utilisateur et qui ne sont pas spécifiées ici annuleront la garantie. Le constructeur rejette toute responsabilité quant aux dégâts résultant de réparations non autorisées et mal effectuées par l'utilisateur.

Dysfonction, défaut	Solution
<b>Le carter de coupe taille l'herbe de manière inégale</b>	<ul style="list-style-type: none"> <li>▶ Retirez l'herbe accumulée au-dessous du carter de coupe.</li> <li>▶ Assurez-vous que les lames sont affûtées, qu'elles ne sont pas déformées ni endommagées.</li> <li>▶ Vérifiez que les lames sont correctement fixées.</li> <li>▶ Vérifiez les axes de lame et le logement des paliers. Remplacez-les s'ils sont endommagés ou trop usés.</li> </ul>
<b>Lors de la coupe, de la végétation reste intacte</b>	<ul style="list-style-type: none"> <li>▶ Vérifiez les dégâts des logements de roulement. Selon vos constatations, réparez-les ou remplacez-les. Lors de la coupe d'herbe épaisse ou d'herbe trop humide, une bande d'herbe peut rester intacte. La vitesse de déplacement doit être ajustée pour respecter les conditions de coupe en enclenchant une vitesse appropriée. Le moteur ne doit pas fonctionner avec la vanne des gaz complètement ouverte.</li> <li>▶ Vérifiez que les lames sont affûtées et intactes. Remplacez les lames si nécessaire.</li> <li>▶ Vérifiez la tension et l'état de la courroie trapézoïdale de l'entraînement de coupe</li> </ul>
<b>La courroie d'entraînement du carter de coupe s'arrête pendant le fonctionnement</b>	<ul style="list-style-type: none"> <li>▶ La courroie d'entraînement du carter de coupe peut être endommagée lorsqu'elle saute de la poulie pendant que la machine fonctionne. Si elle saute encore après le contrôle conformément aux étapes suivantes, il est nécessaire de la remplacer.</li> <li>▶ Vérifiez la tension de la courroie (🔧 6.3.7). Si nécessaire, ajustez la tension.</li> <li>▶ Vérifiez les poulies de guidage de courroie.</li> <li>▶ Vérifiez la hauteur de coupe réglée et ajustez-la si nécessaire.</li> <li>▶ Vérifiez si le mouvement de la courroie n'est pas entravé par un corps étranger. Si c'est le cas, retirez le corps étranger.</li> <li>▶ Vérifiez à nouveau toutes les courroies. Les courroies voilées ou fissurées peuvent causer des problèmes. Remplacer si nécessaire.</li> <li>▶ Vérifiez la surface interne de la poulie du moteur. Si elle est grossière ou fissurée, il est nécessaire de remplacer la poulie.</li> <li>▶ Vérifiez les parties du mécanisme de tension et remplacez les parties usées si nécessaire.</li> <li>▶ Changez la vitesse de déplacement (par ex. ralentissez)</li> <li>▶ Soulevez le carter de coupe dans une position plus élevée</li> </ul>
<b>La courroie d'entraînement du carter de coupe dérape</b>	<ul style="list-style-type: none"> <li>▶ Si l'herbe est trop haute ou humide, la courroie d'entraînement du carter de coupe peut déraiper. Vérifiez que la courroie n'est pas usée. Si c'est le cas, remplacez-la.</li> <li>▶ Réduisez la vitesse de la machine.</li> <li>▶ Augmentez la hauteur de coupe.</li> <li>▶ Vérifiez la tension de la courroie. Si nécessaire, ajustez la tension.</li> <li>▶ Vérifiez le mécanisme de tension (ressort, poulie). Remplacez le ressort s'il est étiré ou endommagé.</li> </ul>
<b>La courroie d'entraînement du carter de coupe est excessivement usée</b>	<ul style="list-style-type: none"> <li>▶ Vérifiez la poulie de guidage de la courroie.</li> <li>▶ Vérifiez si le mouvement de la courroie n'est pas entravé par un corps étranger. Si c'est le cas, retirez le corps étranger.</li> <li>▶ Vérifiez les poulies et remplacez-les si elles sont endommagées.</li> <li>▶ Vérifiez la hauteur de coupe réglée et ajustez-la si nécessaire.</li> <li>▶ Vérifiez la tension de la courroie (🔧 6.3.7). Si nécessaire, ajustez la tension.</li> </ul>



Dysfonction, défaut	Solution
<b>Le carter de coupe ne peut pas être démarré</b>	<ul style="list-style-type: none"> <li>▶ Vérifiez que la courroie n'est pas usée ni endommagée. Si c'est le cas, remplacez-la. Si elle est détendue, tendez-la.</li> <li>▶ Vérifiez le ressort du mécanisme de tension. Remplacez le ressort s'il est fissuré ou endommagé.</li> <li>▶ Vérifiez si le mouvement de la courroie n'est pas entravé par un corps étranger. Si c'est le cas, retirez le corps étranger.</li> <li>▶ Vérifiez la position du levier de hauteur de coupe. Le contact de sécurité empêche l'activation de l'embrayage électromagnétique lorsqu'il est en position de transport. Déplacez le levier en position de travail.</li> <li>▶ Vérifiez le réglage de l'interrupteur du carter de coupe</li> </ul>
<b>Les courroies vibrent excessivement lors de l'activation du carter de coupe</b>	<ul style="list-style-type: none"> <li>▶ Vérifiez que les lames ne sont pas émoussées ou tordues et vérifiez qu'elles sont équilibrées. Si elles sont déformées, remplacez-les.</li> <li>▶ Vérifiez que la courroie ne possède aucune zone brûlée ni irrégularités, qui pourraient causer les vibrations. Si la courroie est endommagée, remplacez-la.</li> <li>▶ Vérifiez que les lames ne sont pas usées ni endommagées. Remplacez-les si nécessaire.</li> <li>▶ Vérifiez que l'embrayage électromagnétique commute correctement. Si l'embrayage ne fonctionne pas correctement, faites-le remplacer ou réparer dans un centre de service agréé.</li> <li>▶ Vérifiez la surface interne de la poulie du moteur. Si elle est grossière ou fissurée, il est nécessaire de remplacer la poulie.</li> <li>▶ Vérifiez si l'herbe s'est accumulée au-dessous du carter de coupe. Il est nécessaire de retirer cette herbe.</li> <li>▶ Vérifiez si le défaut n'est pas dans le montage du moteur. Serrez les boulons ou remplacez-les si nécessaire.</li> <li>▶ Vérifiez la tension de la courroie (🔧 6.3.7). Si nécessaire, ajustez la tension.</li> </ul>
<b>La courroie d'entraînement du déplacement de la machine dérape</b>	<ul style="list-style-type: none"> <li>▶ Vérifiez la tension de la courroie d'entraînement de déplacement (🔧 6.3.8). Si nécessaire, ajustez la tension. Vérifiez également le ressort de tension et remplacez-le si nécessaire.</li> <li>▶ Vérifiez si la courroie est endommagée ou usée.</li> <li>▶ Vérifiez si le mouvement du mécanisme d'embrayage est bloqué par un corps étranger. Si c'est le cas, retirez le corps étranger.</li> <li>▶ Vérifiez si la poulie du moteur ou la poulie de transmission est endommagée. Remplacer si nécessaire.</li> </ul>
<b>La courroie d'entraînement du déplacement est excessivement usée</b>	<ul style="list-style-type: none"> <li>▶ Vérifiez la tension de la courroie.</li> <li>▶ Vérifiez le mécanisme de tension et remplacez le ressort endommagé</li> <li>▶ Vérifiez si un corps étranger bloque le mouvement de la courroie. Si c'est le cas, retirez le corps étranger.</li> <li>▶ Vérifiez l'état des poulies - remplacez les poulies si nécessaire.</li> </ul>
<b>La machine ne se déplace pas après avoir passé une vitesse</b>	<ul style="list-style-type: none"> <li>▶ Vérifiez le mécanisme de changement de vitesse - fixation de la barre de traction sur le levier de direction de déplacement.</li> <li>▶ Vérifiez le niveau d'huile dans le réservoir d'égalisation</li> </ul>
<b>Le bruit de la machine est exceptionnellement fort après avoir passé une vitesse</b>	<ul style="list-style-type: none"> <li>▶ Vérifiez le niveau d'huile dans le réservoir d'égalisation et faites l'appoint si nécessaire.</li> <li>▶ Il y a des bulles d'air dans le circuit hydraulique - conduisez la machine en marche avant et arrière sur un sol de niveau pendant plusieurs minutes. Contactez votre centre de service.</li> </ul>
<b>La machine perd de la puissance lors du franchissement d'une côte</b>	<ul style="list-style-type: none"> <li>▶ Lors la machine est soumise à une forte charge et que la température ambiante est élevée, la température de travail maximum de l'huile peut être dépassée. Abaissez la charge de travail de la machine.</li> </ul>
<b>Des vibrations extrêmes se produisent lors du déplacement</b>	<ul style="list-style-type: none"> <li>▶ Vérifiez si les poulies sont endommagées ou déformées. Remplacez-les si nécessaire.</li> <li>▶ Vérifiez que la courroie ne possède aucune zone brûlée ni irrégularité. Remplacez-la si nécessaire.</li> <li>▶ Vérifiez la tension de la courroie d'entraînement de déplacement (🔧 6.3.8). Si nécessaire, ajustez la tension.</li> <li>▶ Vérifiez que les lames de coupe sont équilibrées. Équilibrez-les ou remplacez-les si nécessaire.</li> </ul>
<b>La direction patine ou est lâche</b>	<ul style="list-style-type: none"> <li>▶ Vérifiez que l'espace entre le pignon et le segment n'est pas trop important. Si c'est le cas, ajustez le segment denté. Vérifiez l'usure des articulations sphériques et à rotule. Remplacez les articulations si nécessaire.</li> </ul>

Dysfonction, défaut	Solution
<p><b>Le moteur ne fonctionne pas.</b></p>	<ul style="list-style-type: none"> <li>▶ Vérifiez qu'il y a de l'essence dans le réservoir d'essence.</li> <li>▶ Vérifiez que la procédure prescrite pour démarrer le moteur a été suivie (■ ■ 5.2)</li> <li>▶ Vérifiez le fusible. Remplacer si nécessaire.</li> <li>▶ Vérifiez si la tension aux bornes de la batterie est de <b>12 V</b>. Sur une nouvelle machine, vérifiez si la batterie a été activée et chargée. Sur les nouvelles machines, remplacez la bougie et vérifiez s'il n'y a pas d'huile accumulée sur le cylindre en raison d'une mauvaise manipulation.</li> <li>▶ Vérifiez que toutes les connexions filaires sont correctes et que les interrupteurs du système électrique fonctionnent.</li> <li>▶ Vérifiez à nouveau le moteur en suivant exactement les instructions dans le manuel de l'utilisateur du constructeur du moteur. Faites contrôler le système électrique dans un atelier spécialisé.</li> </ul>
<p><b>Le moteur tourne, mais ne démarre pas</b></p>	<ul style="list-style-type: none"> <li>▶ Vérifiez que la procédure prescrite pour démarrer le moteur a été suivie (■ ■ 5.2). Vérifiez que l'essence dans le réservoir d'essence est propre.</li> <li>▶ Vérifiez que le filtre à carburant n'est pas engorgé.</li> <li>▶ Assurez-vous que le levier des gaz se trouve en position STARTER.</li> <li>▶ Vérifiez à nouveau le moteur en suivant exactement les instructions dans le manuel de l'utilisateur du constructeur du moteur. Faites contrôler le câblage et les interrupteurs dans un atelier spécialisé.</li> </ul>

## 7.1 COMMANDE DE PIÈCES DÉTACHÉES

Nous vous recommandons d'utiliser exclusivement des pièces détachées originales, qui assurent la sécurité et la compatibilité. Commandez toujours des pièces détachées chez un distributeur ou une organisation de service agréés, informés des modifications techniques actuelles effectuées sur les produits durant la fabrication.

Pour une identification simple, rapide et exacte de la pièce de rechange nécessaire, fournissez toujours dans votre commande le numéro de série qui se trouve au verso de la couverture de cette publication. Fournissez également l'année de fabrication indiquée sur l'étiquette d'identification du produit sous le siège.

## 7.2 GARANTIE

Les conditions de garantie sont indiquées sur la carte de garantie, qui est toujours fournie avec le produit par le vendeur.

## 8. ENTRETIEN APRÈS LA SAISON ET MISE HORS SERVICE DE LA MACHINE

À la fin de la saison ou si vous n'utilisez pas votre machine pendant plus de 30 jours, assurez-vous de préparer votre machine pour le stockage dès que possible. Si du carburant reste immobile dans le réservoir d'essence pendant plus de 30 jours, un dépôt gluant peut se former et avoir un effet négatif sur le carburateur, entraînant un mauvais fonctionnement du moteur. Pour cette raison, veuillez vider le réservoir d'essence.



**Ne conservez jamais la tondeuse autoportée avec le réservoir plein d'essence dans des bâtiments ou des zones mal ventilées, en présence de vapeurs de carburant, de flammes nues, d'étincelles ou de flammes de brûleur, de chaudières, de chauffage central, de chiffons secs, etc. Manipulez les carburants et les lubrifiants avec soin, car ils sont hautement inflammables et toute manipulation négligée peut conduire à de graves brûlures ou dégâts matériels.**

**Ne videz le réservoir d'essence que dans des récipients approuvés, en plein air et loin des flammes nues.**

### Procédure recommandée pour préparer le stockage de la tondeuse autoportée :

▶ Nettoyez soigneusement toute la machine, notamment l'intérieur du carter de coupe (🔧 6.2.2).



**N'utilisez jamais d'essence pour le nettoyage. Utilisez des produits de dégraissage et de l'eau chaude.**

- ▶ Réparez et peignez les points cabossés pour éviter l'apparition de corrosion.
- ▶ Remplacez les pièces défectueuses ou usagées et serrez tous les écrous et les boulons.
- ▶ Préparez le moteur pour le stockage conformément au manuel de l'utilisateur pour l'utilisation et l'entretien du moteur.
- ▶ Lubrifiez tous les points de lubrification conformément au diagramme de lubrification (🔧 6.4).
- ▶ Retirez la batterie, nettoyez-la, remplissez-la d'eau distillée jusqu'à la partie inférieure des bagues des orifices de remplissage et rechargez-la complètement. Une batterie déchargée peut geler et se fissurer. Stockez la batterie dans un lieu frais et sec, si nécessaire. Chargez la batterie tous les 30 jours et vérifiez régulièrement sa tension.
- ▶ Conservez la tondeuse autoportée couverte dans un lieu propre et sec.



**Le meilleur moyen d'assurer des conditions de fonctionnement idéales de la tondeuse autoportée pour la prochaine saison est de la faire inspecter et réglée dans un centre de service agréé chaque année.**

### 8.1 COURROIES DE LA MACHINE

Il n'est pas nécessaire de desserrer les courroies lorsque la machine est mise hors service pendant une période de temps prolongée. Lorsque la machine est redémarrée pour une nouvelle utilisation, il est fortement **recommandé de laisser les courroies de la machine tourner librement pendant au moins 5 minutes**. Cela empêchera les vibrations et assurera un alignement des courroies dans la position de travail correcte après une période d'inactivité prolongée.

## 9. MISE AU REBUT DE LA MACHINE

Lorsque la machine arrive en fin de vie, le propriétaire de la machine est responsable de sa mise au rebut. Cette opération peut être effectuée de deux manières :

- a) Remettez la machine à une société spécialisée (casse, point de collecte des déchets secondaires, etc.). Vous recevrez une confirmation documentée de la cession pour la mise au rebut.
- b) Mettez vous-même la machine au rebut. Dans ce cas, nous conseillons la procédure suivante :
  - ▶ Mettez le produit au rebut en utilisant du matériel recyclable conformément à la loi applicable sur la mise au rebut des déchets.
  - ▶ Démontez toute la machine.
  - ▶ Les parties qui peuvent être réutilisées doivent être nettoyées, préservées et conservées pour une utilisation ultérieure.
  - ▶ Séparez les parties restantes selon les parties écologiques et celles qui ne le sont pas, par ex. parties en caoutchouc (joints), restes de lubrifiant dans les paliers ou sur les engrenages. Les composants dangereux pour l'environnement doivent être traités conformément à la loi sur la mise au rebut des déchets applicable dans le pays de l'utilisation (par ex. en République tchèque, il s'agit de la loi sur les déchets n° 185/2011 Coll.).
  - ▶ Triez les déchets conformément au catalogue des déchets selon l'ordonnance correspondante. Traitez les parties écologiques comme ressources réutilisables.

### Reprise des pneus

Les pneus usagés sont des déchets écologiques. Leur mise au rebut doit être effectuée conformément à la réglementation nationale. Nos partenaires commerciaux et partenaires d'assistance reprennent les pneus en fin de vie dans le cadre du programme Reprise des pneus ou ils peuvent sinon vous indiquer à qui les remettre gratuitement (informations sur le programme Reprise des pneus disponibles sur [www.seco-traktory.cz](http://www.seco-traktory.cz)).

# 10. DÉCLARATION DE CONFORMITÉ CE

conformément à : **Directive du conseil n° 2006/42/CE (notice gouvernementale NV 176/2008 Coll.)**  
**Directive du conseil n° 2004/108/CE (notice gouvernementale NV 616/2006 Coll.)**  
**Directive du conseil n° 2000/14/CE (notice gouvernementale NV 9/2002 Coll.)**

A. Nous : Seco Industries, s.r.o., Podnikatelská 552, Běchovice, 190 11 Praha 9  
IČO: 60193450

## émettons la déclaration suivante :

### B. Équipement mécanique

- nom : Tondeuse autoportée
- modèle : **AC 92**
- numéro de série 14 500 – 24 500

#### Description:

l'AC 92 est une tondeuse autoportée à quatre roues avec un moteur Briggs & Stratton 21HP, 23HP, Loncin LC2P77F. La puissance d'entraînement du moteur est transférée par une courroie trapézoïdale à la transmission d'entraînement du déplacement avec un vitesse variable en continu et par l'intermédiaire d'un embrayage électromagnétique au carter de coupe. Le carter de coupe est un ensemble à rotor unique avec un axe vertical de rotation et une largeur de couverture de 92 cm. Il possède deux lames rotatives sur un seul support. Le matériau coupé est dispersé au sol.

### C. Législation à la base de l'évaluation de conformité :

ČSN EN ISO 5395-1, 3, ČSN EN ISO 3767-1,2,3, ISO 11684, ČSN EN ISO 11201, ČSN EN ISO 12 100-2, Directive du Conseil n° 97/68/CE (2002/88/CE)

### D. L'évaluation de la conformité a été effectuée selon la procédure désignée dans :

- Directive du PE et du conseil N° 2006/42/CE, Annexe VIII, (equ. annexe 8, NV N° 176/2008 Coll.)
- Directive du PE et du conseil N° 2014/30/CE, Annexe II, (equ. annexe 2, NV N° 117/2016 Coll.)
- Directive du PE et du conseil N° 2000/14/CE, Annexe VI, (equ. annexe 5, NV N° 9/2002 Coll.)  
sous la supervision de l'organisme mandaté Státní zkušebna zemědělských, lesnických a potravinářských strojů a.s. (SZS, a.s.), NB 1016  
Třanovského 622/11  
163 04 Prague 6 Řepy, République Tchèque

### E. Organismes participant à l'évaluation de la conformité :

Státní zkušebna zemědělských, lesnických a potravinářských strojů a.s. (SZS)  
Třanovského 622/11, 163 04 Prague 6 Řepy, République tchèque

### F. Nous confirmons que :

- cet équipement mécanique est conforme à toutes les dispositions des directives susmentionnées (NV)
- des mesures ont été prises pour assurer la conformité de tous les produits introduits sur marché avec la documentation technique et les exigences contenues dans la réglementation technique.
- le niveau d'émission garantie de puissance acoustique  $L_{WA,G}$  est 100 dB(A)

Valeurs moyennes mesurées de puissance acoustique selon le moteur utilisé :

Moteur	Vitesse (min <sup>-1</sup> )	Niveau mesuré de puissance acoustique $L_{WA}$ [dB(A)]
BRIGGS & STRATTON 21 HP VANGUARD	3000	98
BRIGGS & STRATTON 23 PS VANGUARD	3000	98
Loncin LC2P77F	2900	98

La documentation technique du champ d'application nécessaire à l'annexe VII de la prescription 2006/42/CE et par l'annexe VIII de la prescription 2000/14/CE est conservée par le fabricant aux adresses suivantes :

Seco Industries, s.r.o.  
Podnikatelská 552  
Běchovice  
190 11 Praha 9



Jičín, le 01/07/2016

Ing. Aleš Housa  
Directeur du département Installations techniques



*Seco Industries, s.r.o. est dédié au développement et à l'amélioration continue de toutes ses machines. Par conséquent, certaines différences techniques dans la terminologie peuvent apparaître dans ce manuel par rapport au produit réel. Cela ne donne droit à aucune revendication. L'impression, la reproduction, la publication et la traduction (même partielle) ne peuvent être réalisées sans l'autorisation écrite de Seco Industries, s.r.o. Le constructeur se réserve le droit de modifier les paramètres techniques du produit, sans avertir au préalable le client.*

# VORWORT

## Sehr geehrter Kunde,





Vielen Dank für den Kauf dieses Aufsitzmähers von **Seco Industries, s.r.o.**, ein sowohl in Europa als auch international renommiertes Unternehmen als Hersteller von hochwertigen Maschinen und Zubehör für die Pflege von Rasenflächen.

Dieses Handbuch enthält Anweisungen über die sichere Montage, den Betrieb und die Wartung Ihrer Maschine.

	<p>Lesen Sie diese Bedienungsanleitung sorgfältig durch. Befolgen Sie die in diesem Handbuch enthaltenen Anweisungen genau, so dass die Bedienung der Maschine einfacher ist und sie optimal genutzt wird und eine lange Lebensdauer hat. <b>Verwenden Sie die Maschine erst, wenn Sie alle Anweisungen, Einschränkungen und Empfehlungen in diesem Handbuch gründlich gelesen haben.</b></p>
	<p>Bewahren Sie die Bedienungsanleitung für den späteren Gebrauch auf. Dieses Handbuch muss als Teil des Aufsitzmähers angesehen werden, das beim Verkauf des Mähers beigefügt werden muss.</p>

Wenn etwas unklar ist oder Sie Fragen haben, zögern Sie nicht, sich an eine unserer mehr als 100 autorisierten, professionell ausgestatteten Kundendienststellen in ganz Europa zu wenden, wo geschulte und geprüfte Experten bereit stehen, um Ihnen zu helfen.

## INDIESEM HANDBUCH VERWENDETESYMBOL

SYMBOL	BEDEUTUNG
	<p>Diese Symbole bedeuten „<b>ACHTUNG</b>“ und „<b>WARNUNG</b>“. Sie informieren Sie über Dinge, die Ihre Maschine beschädigen und/oder zu schweren Verletzungen für den Benutzer führen können.</p>
	<p>Dieses Symbol weist auf eine wichtige Anweisung, Eigenschaft, ein Verfahren oder Thema hin, dessen Sie sich bewusst sein müssen, und woran Sie sich bei Montage, Betrieb und Wartung der Maschine halten müssen.</p>
	<p>Dieses Symbol weist auf nützliche Informationen zur Maschine oder deren Zubehör hin.</p>
	<p>Das Symbol ist ein Verweis auf ein Bild im vorderen Teil der Bedienungsanleitung. Es wird immer durch die Nummer des Bildes begleitet.</p>
	<p>Dieses Symbol ist ein Verweis auf ein weiteres Kapitel in diesem oder einem anderen Benutzerhandbuch und wird meist zusammen mit der Nummer des Kapitels angezeigt, auf das es sich bezieht.</p>

## HINWEISEAUFRICHTUNGEN

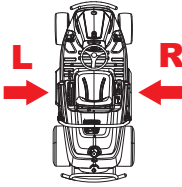
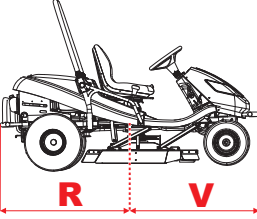
Linke und rechte Seite	Vorder- und Rückseite
	
<p>L = linke Seite, R = rechte Seite</p>	<p>R = Rückseite, V = Vorderseite</p>

# 1. TECHNISCHE INFORMATIONEN

## 1.1 VERWENDUNG

Das Maschinenmodell **AC 92** oder **AC 92 4x4** mit dem Markennamen **CrossJet** ist ein zweiachsiger Gelände-Aufsitzmäher zum **Mähen gepflegter und ungepflegter grasbewachsener und geneigter Flächen** bis zu einer Neigung von **22° (40 %)**, die frei von Fremdkörpern sind (Steine, abgebrochene Äste, Knochen, harte Gegenstände, usw.). Die Maschine kann eingesetzt werden, um mit Himbeeren, Brombeeren und verschiedenen anderen Ranken verflochtene mehrjährige Pflanzen zu mähen.



**Jegliche Nutzung dieses Aufsitzmähers, die nicht in diesem Handbuch beschrieben ist und die über die hier beschriebene Verwendung hinausgeht, wird als nicht vorgesehener Zweck oder Gebrauch betrachtet. Der Hersteller der Maschine ist nicht verantwortlich für Schäden, die aus einer solchen Nutzung entstehen; der Nutzer trägt das volle Risiko. Der Nutzer ist auch für die Einhaltung der Bedingungen verantwortlich, die der Hersteller für Betrieb, Wartung und Reparatur der Maschine vorschreibt. Diese darf nur von Personen verwendet, gewartet und repariert werden, die diese Bedingungen kennen und die über mögliche Gefahren informiert sind.**

**Nur vom Hersteller genehmigtes Zubehör darf an der Maschine angebracht werden. Durch die Verwendung von anderem Zubehör erlischt die Garantie sofort.**

## 1.2 HAUPTELEMENTE DES AUFSITZ-MÄHERS

Die Aufsitzmäher **AC 92** oder **AC 92 4x4** bestehen aus den folgenden Basissektionen:



1.2

### (1) Haube mit Stauraum

Die Haube ist eine Kombination aus Kunststoff- und Metallabdeckungen, die das Batteriefach und den Kraftstofftank umfassen.

### (2) Chassis mit Stoßstange

Das Chassis mit der Stoßstange dient als tragendes Element für die meisten Hauptteile der Maschine.

### (3) Vorderachse mit Rädern einschließlich Lenkung\*

Die Lenkung erfolgt über die Räder der Vorderachse. Die Räder werden vom Lenkrad mittels eines Kammmechanismus gedreht.

Der AC 92 4x4 ist mit einem Frontantrieb ausgestattet. Der Allradantrieb wird automatisch aktiviert. Dabei verteilt sich die Kraft auf die einzelnen Achsen, je nach aktuellen Traktionsbedingungen und Fahrmodus (vorwärts oder rückwärts).

### (4) Mähwerk

Das Mähwerk mäht das Gras. Es befindet sich unter der Maschine. Es besteht aus Abdeckung, Hauptplatte, Messerhaltern und zwei massiven Mähmessern. Das Mähwerk wird vom Motor der Maschine über eine elektromagnetische Kupplung und einen Keilriemen angetrieben.

### (5) Motor, Getriebe, einschließlich Heckantrieb über einen Bypass

Der Viertakt-Benzinmotor ist im hinteren Teil der Maschine am Chassis montiert. Das Getriebe mit hydrostatischer Kraftübertragung dient zum Schalten der Gänge während der Fahrt. Der Bypass-Hebel befindet sich an der Rückwand der Maschine. Er dient zur Aktivierung und Deaktivierung des Getriebes für die Hinterräder.

### (6) Faltrahmen der Maschine

Der Faltrahmen soll verhindern, dass die Maschine um 180° umkippt, wenn sie aus irgendeinem Grund die Stabilität verliert und zur Seite kippt.

### (7) Fahrerposition

Der bequeme Sitz ermöglicht einen einfachen Zugriff auf alle Bedienelemente der Maschine. Der verwendete Sitz sorgt für eine sichere und komfortable Bedienung.





	<p><b>*ACHTUNG:</b> Beim <b>AC 92 4x4</b> kann aus Konstruktionsgründen der <b>Frontantrieb nicht abgeschaltet werden</b> - das Hydrauliksystem ist nicht mit einem Bypass-Ventil ausgestattet, was die Möglichkeit, die Maschine zu bewegen, wenn der Motor nicht läuft, deutlich einschränkt. Während dieser Bewegung wird die Vorderachse deutlich überlastet und kann beschädigt werden. Der Bypass-Hebel dieser Maschine wird in erster Linie dazu verwendet, das hydrostatische System zu entlüften. Die Maschine darf nicht verwendet werden (ein Gang eingelegt werden), wenn sich der Bypass-Hebel in der deaktivierten Stellung befindet - es besteht die Gefahr von Schäden am Getriebe!!</p>
--	--

## 1.3 KENNZEICHNUNGSETIKETT DES PRODUKTS UND ANDERE ETIKETTEN MIT SYMBOLEN, DIE AN DER MASCHINE VERWENDET WERDEN

### 1.3.1 KENNZEICHNUNGSETIKETT DES PRODUKTS

Jeder Aufsitzmäher ist mit einem Produkt-Kennzeichnungsetikett markiert, das sich unter der Sitzbank befindet. Es ist durch Anheben des Sitzes zugänglich.

 <b>1.3.1</b>	<ol style="list-style-type: none"> <li>1. Maschinenmodell</li> <li>2. Motormodell</li> <li>3. Baujahr</li> <li>4. Gewicht</li> <li>5. Name und Adresse des Herstellers</li> <li>6. Compliance-Zeichen des Produkts</li> <li>7. Hersteller-Logo</li> </ol>
	<p><i>Der Verkäufer notiert bei der Übergabe der Maschine die Seriennummer auf der Rückseite des Deckblatts dieser Anleitung.</i></p>













### 1.3.2 ANDERE ETIKETTEN UND IHRE BEDEUTUNG

Die folgenden Etiketten und Aufkleber sind an der Maschine angebracht:



► **Etiketten am Mähwerk:**

 <b>1.3.2a</b>		Gefahr		Nicht auf die Maschine steigen
		Rotierende Werkzeuge		Garantierter Schalleistungspegel gemäß Richtlinie 2000/14/EG





► **Etiketten an der Verkleidung unter dem Sitz:**

 <b>1.3.2b</b>		Gefahr		Nicht während des Betriebs berühren		Bei der Reparatur Anleitung befolgen
		Maschine nicht während des Fahrens verlassen		Achtung, umherfliegende Objekte		Lesen Sie das Handbuch
		Nicht in der Nähe anderer Menschen mähen		Keine Passagiere mitnehmen		Nicht senkrecht zum Hang fahren
		Unbefugte Personen in sicherem Abstand halten		MAX 22°	Maximale Arbeitssteigung	

► **Etiketten auf der Rückseite der Maschine:**









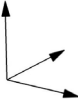

 <b>1.3.2c</b>		Vorsicht Heiße Oberfläche!		Gefahr von Verbrennungen
---	---	----------------------------	---	--------------------------

► **Etiketten auf dem Fahrtrichtungshebel:**

 <b>1.3.2d</b>		Choke
		Temporegler
	<b>0</b>	Temporegler aktiviert
	<b>1</b>	Temporegler deaktiviert
		Schnell
		Langsam
	<b>F</b>	Vorwärts
	<b>N</b>	Neutral
<b>R</b>	Rückwärts	

 *Es ist strengstens **verboten**, am Zubehör angebrachte Etiketten und **Symbole zu entfernen oder beschädigen**. Bei Beschädigung oder Unlesbarkeit des Etiketts kontaktieren Sie bitte den Lieferanten oder Maschinenhersteller und fordern Ersatz an.*

## 1.4 TECHNISCHE PARAMETER

BASISPARAMETER		EINHEITEN	AC 92	AC 92 4x4	
	Abmessungen der Maschine (Länge x Breite x Höhe)		[mm]	2310 x 1030 x 1540	
	Spurbreite	Vorne	[mm]	850/790	825/790
		Hinten			
	Gewicht der Maschine		[kg]	331	353
	Geschwindigkeit vorwärts / rückwärts		[km/h]	0-8,5 / 0-4,5	0-9 / 0-5
	Schneidhöhe / Transportposition		[mm]	50 - 100 / 120	
	Schnittbreite		[mm]	920	
	Radabmessungen	Vorne	["]	16x6,5-8	16x6,5-8
		Hinten		20x10,0-8	20x10,0-8
	Fassungsvermögen des Kraftstofftanks		[l]	19	
	Kraftstofftyp		---	Bleifreies Benzin 95	
	Batterietyp		---	12V 24Ah	12V 32Ah

\* - Genaue Werte finden Sie in der Tabelle auf der nächsten Seite.

Motor	Drehzahl (min <sup>-1</sup> )	Angegebener Emissionsschall- druckpegel am Einsatzort L <sub>pAd</sub> (dB) EN ISO 5395-1	Garantierter Schalleistungspegel L <sub>WAG</sub> (dB) gemäß Richtlinie 2000/14/EC	Angegebener Vibrationspegel (m.s <sup>-2</sup> ) EN ISO 5395-1	
				Gesamtschwin- gungen a <sub>wd</sub>	übertragen auf Hand - Arm a <sub>hvd</sub>
B&S 21 Vanguard	3000	82+2	100	0,7+0,3	2,7+1,3
B&S 23 Vanguard	3000	87+4	100	1,5+0,6	< 2,5
Loncin LC2P77F	2900	85+2	100	1,0+0,4	2,9+1,5



Die gemäß EN ISO 5395-1 gemessenen Werte entsprechen den Werten gemäß EN 836+A4

## 2. ARBEITSSICHERHEIT UND GESUNDHEIT

Die Aufsitzmäher-Modelle **AC 92** und **AC 92 4x4** unter dem Markennamen **CrossJet** sind nach den gültigen europäischen Sicherheitsnormen gefertigt. Der Hersteller der Maschine bestätigt diese Tatsache in der **Compliance-Erklärung** am Ende dieser Bedienungsanleitung (📄 10).

Wenn diese Maschine richtig und gemäß der Bedienungsanleitung verwendet wird, ist sie **sehr sicher**.



**Wenn die Arbeitssicherheit nicht eingehalten und nicht alle Warnungen in diesem Handbuch beachtet werden, kann dieser Aufsitzmäher Hände oder Beine abtrennen oder Gegenstände ablenken und dadurch schwere Verletzungen oder den Tod von Personen, Beschädigung oder Zerstörung der Maschine oder eines ihrer Teile oder des Zubehörs verursachen.**

### 2.1 SICHERHEITSANWEISUNGEN

Die Person, die in erster Linie für ihre eigene Sicherheit und die Sicherheit anderer beim Betrieb des Aufsitzmähers verantwortlich ist, ist dessen Benutzer. Der Hersteller übernimmt keine Verantwortung für die Verletzung von Personen oder für Schäden an der Maschine und Umweltschäden, die daraus resultieren, dass die Maschine nicht gemäß allen Sicherheitsanweisungen in diesem Handbuch betrieben wird.

#### 2.1.1 ALLGEMEINESICHERHEITSHINWEISE

- ! Diese Maschine darf nur von einer Person über 18 Jahren, die dieses Handbuch gelesen hat, gefahren werden.
- ! Der Benutzer der Maschine ist für die Sicherheit von Personen in der Nähe des Arbeitsbereiches der Maschine verantwortlich.
- ! Es ist nicht gestattet, ohne schriftliche Zustimmung des Herstellers technische Modifikationen an der Maschine und deren Zubehör vorzunehmen. Unerlaubte Modifikationen können zu gefährlichen Arbeitsbedingungen führen und die Garantie erlöschen lassen.
- ! Beachten Sie alle Auflagen zur Brandsicherheit (📄 2.4).
- ! Entfernen Sie keine Sicherheitsaufkleber oder Etiketten von der Maschine.
- ! Bleiben Sie nicht in der Nähe der Maschine oder unter ihr, wenn sie angehoben ist und nicht ausreichend gegen Herabfallen oder Umkippen in der angehobenen Position gesichert ist.
- ! Schalten Sie immer das Mähwerk und den Motor aus und ziehen Sie den Schlüssel aus dem Zündschloss, wenn:
  - ▶ Sie die Maschine reinigen
  - ▶ Sie angesammeltes Gras aus dem Mähwerk entfernen
  - ▶ Sie über einen Fremdkörper gefahren sind und es notwendig ist zu überprüfen, ob die Maschine beschädigt wurde, oder ob es notwendig ist, den Schaden zu beheben
  - ▶ die Maschine ungewöhnlich stark vibriert und es notwendig ist, die Ursache der Vibrationen herauszufinden
  - ▶ Sie den Motor oder andere bewegliche Teile reparieren (ziehen Sie auch die Kabel von den Zündkerzen ab)

#### 2.1.2 KLEIDUNG UND SCHUTZMITTEL FÜR DEN FAHRER

- ! Bei der Bedienung der Maschine immer geeignete Arbeitskleidung tragen. Niemals locker sitzende Kleidung und kurze Hosen tragen.
- ! Bei der Bedienung der Maschine immer feste, geschlossene Schuhe tragen, idealerweise mit rutschfesten Sohlen. Nie die Maschine mit Sandalen oder barfuß bedienen.
- ! Die in diesem Handbuch (📄 1.4) aufgeführten Geräusch- und Vibrationswerte am Standort des Bedieners beziehen sich auf die Anforderungen der Richtlinien EU 2003/10/ES (Lärmexposition) und 2002/44/ES (Vibrationsexposition), die die Bedingungen für die Nutzung von persönlicher Schutzausrüstung zum Schutz vor Störgeräuschen und Vibrationen sowie die Verringerung der Belastungsdauer des Bedieners durch angemessene Arbeitspausen regulieren. **Der Maschinenhersteller empfiehlt, dass beim Betrieb der Maschine stets Gehörschutz getragen werden sollte. Die Nichtbeachtung dieser Anweisungen kann zu permanenten Gesundheitsschäden führen!**

### **2.1.3 BEVOR DIE MASCHINE BENUTZT WIRD**

- ! Verwenden Sie den Aufsitzmäher nicht, wenn er beschädigt ist oder eine seiner Schutzvorrichtungen fehlt. Alle Abdeckungen und andere Schutzelemente müssen immer angebracht sein. Entfernen oder setzen Sie keine Schutzelemente der Maschine außer Betrieb. Die richtige Funktion dieser Elemente ist regelmäßig zu kontrollieren.
- ! Nach dem Konsum von Alkohol, Drogen oder Medikamenten, die Ihre Wahrnehmung beeinträchtigen, dürfen Sie nicht mit der Maschine arbeiten.
- ! Nicht mit der Maschine arbeiten, wenn Sie an Schwindel- oder Ohnmachtsanfällen leiden oder wenn Sie auf sonstige Weise geschwächt oder abgelenkt sind.
- ! Bevor Sie die Maschine in Betrieb nehmen, informieren Sie sich gründlich über alle Bedienelemente und sorgen dafür, dass sie diese so bedienen können, dass Sie, wenn nötig, den Motor sofort anhalten oder ausschalten können.
- ! Verstellen Sie nicht den Motorregler oder den Drehzahlbegrenzer des Motors.
- ! Bevor Sie mit der Maschine zu arbeiten beginnen, entfernen Sie alle Steine, Holzstücke, Drähte, Knochen, heruntergefallenen Äste und anderen Gegenstände, die während des Mähvorgangs abgelenkt werden könnten, von der zu mähenden Fläche.
- ! Beheben Sie vor der weiteren Verwendung alle Mängel. Überprüfen Sie vor Arbeitsbeginn, dass die Riemen gespannt sind, die Messer scharf sind und dass der Bereich innerhalb des Mähwerks frei ist.

### **2.1.4 WÄHREND DER BENUTZUNG DER MASCHINE**

- ! Da diese Maschine zum Mähen von Gras auf ungepflegten Flächen gedacht ist, bei denen der Bediener die zu mähende Fläche nicht immer voll einsehen kann und ihren Zustand nicht immer kennt (Gräben oder Löcher), ist die Maschine mit einem Faltrahmen ausgestattet.
- ! Die Maschine darf nicht auf Hängen mit einer Neigung von mehr als 22° (40%) verwendet werden.
- ! Der Transport von Personen, Tieren oder Lasten direkt auf der Maschine ist verboten. Der Transport von Lasten ist nur auf Anhängern erlaubt, die vom Maschinenhersteller zugelassen sind.
- ! Auch beim Verlassen der Maschine für kurze Zeit immer den Schlüssel aus dem Zündschloss ziehen.
- ! Wenn Sie die Maschine aus dem Arbeitsbereich fahren, wo Sie mähen, deaktivieren Sie immer das Mähwerk und heben es in die Transportstellung.
- ! Nicht in der Nähe von Materialstapeln, Löchern oder Böschungen mähen. Der Aufsitzmäher kann sich plötzlich überschlagen, wenn ein Rad über den Rand eines Loches oder eines Grabens oder über eine Kante fährt, die zusammenbricht.
- ! Bei der Arbeit Betonstützen, Baumstümpfe, Gartenbeet- und Fußwegrandsteine vermeiden, die nicht mit den Messern in Kontakt kommen dürfen, da sie sonst Schäden am Mähwerk und dem Maschinenmechanismus verursachen können.
- ! Beim Aufprall auf einen festen Gegenstand Mähwerk und Motor anhalten und ausschalten und die gesamte Maschine, vor allem die Lenkung, überprüfen. Notwendige Reparaturen vor der Wiederinbetriebnahme des Motor durchführen.
- ! Wenn möglich, die Maschine nicht auf nassem Gras einsetzen. Reduzierte Traktion kann zu Rutschgefahr führen.
- ! Vermeiden Sie Hindernisse (z. B. plötzliche Änderungen der Neigung eines Hangs, Gräben, usw.), wo die Maschine umkippen könnte.
- ! Wenn das Mähen deaktiviert ist, muss sich das Mähwerk immer in der Transportstellung befinden.
- ! Versuchen Sie nicht, die Stabilität der Maschine zu erhalten, indem Sie auf den Boden treten.
- ! Die Maschine nur bei Tageslicht oder bei guter künstlicher Beleuchtung benutzen.
- ! Das Fahren der Maschine auf öffentlichen Straßen ist nicht erlaubt.
- ! Beim Betrieb der Maschine keine weite Kleidung und kurze Hosen tragen. Feste vollständig geschlossene Schuhe tragen. Nie die Maschine mit Sandalen oder barfuß bedienen.
- ! Den Motor nicht in geschlossenen Bereichen laufen lassen. Die Abgase enthalten Stoffe, die geruchlos aber tödlich giftig sind.

- ! Halten Sie Ihre Hände oder Beine nicht unter die Abdeckung des Mähwerks. Halten Sie nie ein Körperteil in die Nähe der rotierenden oder beweglichen Teile der Maschine.
- ! Den Motor nicht ohne Auspuff starten.
- ! Normalerweise übersteigen die beim Mähen abgegebenen Geräusche nicht die in dieser Bedienungsanleitung angegebenen Schalldruck- und Schalleistungswerte (■ ■ 1.4). In bestimmten Fällen können jedoch unter bestimmten Bedingungen und aufgrund der Beschaffenheit des Geländes die angegebenen Geräuschpegel kurzzeitig überschritten werden.
- ! Der Hersteller der Maschine empfiehlt bei der Bedienung der Maschine die Verwendung von Gehörschutz, da die Belastung des Hörorgans durch einen übermäßigen Geräuschpegel oder durch Langzeiteffekte zu dauerhaften Hörschäden führen kann.
- ! Konzentrieren Sie sich immer voll auf das Fahren und andere mit der Maschine durchgeführte Aktivitäten. Die häufigsten Ursachen für den Verlust der Kontrolle über die Maschine sind zum Beispiel:
  - ▶ Der Verlust der Radtraktion.
  - ▶ Überhöhte Geschwindigkeit, Nichtanpassen der Geschwindigkeit an aktuelle Gegebenheiten und Geländeeigenschaften.
  - ▶ Plötzliches Bremsen, bei dem die Räder blockieren.
  - ▶ Einsatz der Maschine für Zwecke, für die sie nicht konstruiert wurde.

### 2.1.5 NACH DER ARBEIT MIT DER MASCHINE

- ! Halten Sie die Maschine und das Zubehör immer sauber und in gutem technischen Zustand.
- ! Die rotierenden Messer sind scharf und können Verletzungen verursachen. Beim Umgang mit den Messern immer Schutzhandschuhe tragen oder die Messer umwickeln.
- ! Überprüfen Sie regelmäßig die Muttern und Schrauben, die die Messer sichern, darauf, dass sie mit dem entsprechenden Drehmoment angezogen sind (■ ■ 6.3.6).
- ! Achten Sie besonders auf Sicherungsmuttern. Wenn die Mutter zum zweiten Mal gelöst wurde, ist ihre Sicherungsfähigkeit reduziert und sie muss durch eine neue ersetzt werden.
- ! Kontrollieren Sie regelmäßig alle Komponenten und wenn nötig ersetzen Sie diejenigen, die gemäß den Empfehlungen des Herstellers ersetzt werden müssen.

## 2.2 SICHERHEITSVORSCHRIFTEN FÜR DIE ARBEIT AN HÄNGEN

- Hänge sind die Hauptursache für Unfälle, Kontrollverlust über die Maschine oder nachfolgendes Umkippen, was jeweils zu schweren Verletzungen oder zum Tod führen kann. Das Mähen an Hängen erfordert immer ein erhöhtes Maß an Aufmerksamkeit. Wenn Sie nicht sicher sind oder es Ihre Fähigkeiten übersteigt, mähen Sie nicht an Hängen.
- ! Aufsitzmäher können an Hängen mit einer maximalen Steigung von bis zu **22° (40%)** und nur in Richtung der Falllinie, also nach oben oder unten, eingesetzt werden. Weitere Informationen ■ ■ 5.5.4.
  - ! Bei der Richtungsänderung ist erhöhte Vorsicht geboten. Nicht an einem Hang drehen, wenn es nicht absolut notwendig ist.
  - ! Achten Sie auf Löcher, Wurzeln, unebenes Gelände. Unebenes Gelände kann dazu führen, dass die Maschine umkippt. Hohes Gras kann verborgene Hindernisse enthalten. Entfernen Sie daher im Voraus alle Fremdkörper von der zu mähenden Fläche.
  - ! Wählen Sie eine solche Geschwindigkeit, dass Sie auf einem Hügel nicht stoppen müssen.
  - ! Seien Sie sehr vorsichtig, wenn Sie verschiedene Anhänger anbringen. Dies kann zu einer verringerten Stabilität der Maschine führen.
  - ! Führen Sie alle Bewegungen am Hang langsam und gleichmäßig aus. Nehmen Sie keine plötzlichen Geschwindigkeits- oder Richtungsänderungen vor.
  - ! Vermeiden Sie Anfahren oder Anhalten am Hang. Wenn die Räder ihre Traktion verlieren, schalten Sie den Messerantrieb ab und fahren Sie langsam den Hügel hinab.
  - ! Fahren Sie an einem Hang sehr vorsichtig und langsam an, sodass die Maschine nicht „springt“. Reduzieren Sie vor einem Hang immer die Fahrgeschwindigkeit der Maschine. Verringern Sie insbesondere die Fahrgeschwindigkeit auf ein Minimum, wenn Sie einen Hügel hinunterfahren, um die Motorbremse zu nutzen. Diese Bremswirkung ist beim AC 92-23 4x4 deutlich höher.

## 2.3 SICHERHEIT VON KINDERN

Wenn der Bediener des Aufsitzmähers nicht auf die Anwesenheit von Kindern vorbereitet ist, können tragische Unfälle passieren. Die Bewegung eines Aufsitzmähers zieht die Aufmerksamkeit von Kindern auf sich. Gehen Sie niemals davon aus, dass Kinder an dem Ort bleiben, an dem Sie sie das letzte Mal gesehen haben.

- ! Lassen Sie Kinder nicht ohne Aufsicht in Bereiche, in denen Sie Gras mähen.
- ! Seien Sie immer bereit - wenn sich Ihnen Kinder nähern, schalten Sie das Gerät aus.
- ! Beim Vorwärts- und Rückwärtsfahren nach hinten und auf den Boden schauen.
- ! Transportieren Sie nie Kinder. Sie können herunterfallen und sich schwer verletzen, oder sie können die Bedienung des Aufsitzmähers gefährlich stören. Erlauben Sie Kindern nie, die Maschine zu bedienen.
- ! Seien Sie besonders aufmerksam an Orten mit eingeschränkter Sicht (in der Nähe von Bäumen, Sträuchern, Mauern, usw.).

## 2.4 BRANDSCHUTZ

Beim Rückwärtsfahren des Aufsitzmähers ist es notwendig, **sich an die Grundlagen und Vorschriften für Arbeitssicherheit und Brandschutz** im Zusammenhang mit der Arbeit mit dieser Art von Maschine **zu halten**.

- ! Entfernen Sie regelmäßig brennbare Stoffe (trockenes Gras, Blätter, usw.) aus dem Bereich um Auspuff, Motor, Batterie und überall dort, wo sie in Kontakt mit Benzin oder Öl kommen und anschließend Feuer fangen und so zu einem Brand der Maschine können.
- ! Lassen Sie den Motor des Aufsitzmähers abkühlen, bevor Sie ihn an einem geschlossenen Ort parken.
- ! Seien Sie besonders aufmerksam bei der Arbeit mit Benzin, Öl und anderen brennbaren Substanzen. Diese sind sehr leicht entzündliche Stoffe und ihre Dämpfe sind explosiv. Bei dieser Arbeit nicht rauchen. Nie den Tankdeckel abdrehen und Benzin nachfüllen, während der Motor läuft, wenn der Motor heiß ist oder wenn sich die Maschine an einem geschlossenen Ort befindet.
- ! Vor dem Einsatz Benzinleitungen überprüfen und das Benzin nicht bis zum Tankeinfüllstutzen auffüllen. Die von Motor oder Sonne erzeugte Wärme und die Ausdehnung des Benzins kann zum Überlaufen des Benzins und nachfolgendem Brand führen.
- ! Zur Lagerung brennbarer Stoffe speziell konzipierte Behälter verwenden. Lagern Sie nie einen Kanister mit Benzin oder die Maschine selbst in einem Gebäude in der Nähe einer Wärmequelle.
- ! Seien Sie besonders aufmerksam bei der Arbeit mit der Batterie. Das Gas im Inneren der Batterie ist hoch explosiv, daher nicht in der Nähe der Batterie rauchen und keine offene Flamme verwenden, um schwere Verletzungen zu vermeiden.



## 3. VORBEREITUNG DER MASCHINE FÜR DEN BETRIEB

### 3.1 AUSPACKEN UND KONTROLLE DES INHALTS

Der Aufsitzmäher wird eingewickelt und in einer Kiste verpackt geliefert. Aus Transportgründen werden einige Bauteile der Maschine im Fertigungswerk demontiert und es ist notwendig, diese vor Inbetriebnahme der Maschine zu montieren. Das Auspacken und die Vorbereitung für den Betrieb wird vom Verkäufer im Rahmen des Kundendienstes durchgeführt.

	<p>Überprüfen Sie sofort nach der Lieferung, ob die verpackte Maschine beschädigt ist. Informieren Sie bei Beschädigungen das Transportunternehmen. Wird die Beschwerde nicht rechtzeitig gemeldet, können keine potenziellen Ansprüche geltend gemacht werden.</p> <p>Überprüfen Sie, ob das Modell der Maschine der Bestellung entspricht. Bei einer Unregelmäßigkeit lassen Sie die Maschine verpackt und melden die Diskrepanz unverzüglich dem Lieferanten.</p>
--	--

 <b>3.1</b>	<ol style="list-style-type: none"><li>1. Kistenverpackung</li><li>2. Sitz</li><li>3. Faltrahmen</li><li>4. Lenkrad</li><li>5. Dokumentation (befindet sich unter der Haube)</li></ol>
--	---



Die Kiste (1) und die Verpackung der Maschine mit einem geeigneten Werkzeug (z.B. Brecheisen oder Hammer, usw.) entfernen.

Führen Sie eine Sichtprüfung der Maschine und Baugruppen auf Schäden durch, die während des Transports entstanden sein könnten. Entpacken Sie alle separat verpackten Baugruppen und überprüfen Sie sie.



#### Das Basispaket umfasst:

- ▶ Aufsitzmäher
- ▶ Sitz (2)
- ▶ Faltrahmen im gefaltetem Zustand (3)
- ▶ Lenkrad (4)
- ▶ Dokumentation (5) (Pacckteilliste, Bedienungsanleitung für den Aufsitzmäher, Bedienungsanleitung für den Motor, Bedienungsanleitung für die Batterie, Serviceheft)

### 3.2 ENTSORGUNG DER VERPACKUNG

	<p>Sorgen Sie dafür, dass das Verpackungsmaterial nach dem Auspacken der Maschine ordnungsgemäß entsorgt oder recycelt wird. Die Entsorgung muss gemäß den im Land des Benutzers geltenden Abfallentsorgungsgesetzen erfolgen.</p>	
	<p>Die Entsorgung kann von einer Fachfirma durchgeführt werden.</p>	

### 3.3 MONTAGE DER SEPARAT VERPACKTEN BAUGRUPPEN

	<p>Aus technischen Gründen wird die Maschine durch den Verkäufer (entsprechend der folgenden Anleitung) für den Betrieb vorbereitet.</p>
	<p>Vor Beginn der Installation, alle Abdeck-, Schutz- und Befestigungsmaterialien entfernen.</p>

### a) Installation der Sitzfedern:

- ▶ Kippen Sie die Sitzfläche heraus.
- ▶ Lösen Sie die Schrauben, die die Sitzfeder unter der Halterung sichern. Installieren Sie dann die Federn, so dass sie sich oberhalb der Halterung befinden.
- ▶ Stellen Sie den geeigneten Abstand des Sitzes zum Lenkrad ein, indem Sie den Hebel für die Sitzposition drücken, der ein Teil des Sitzes ist.



3.3a



*Sie dürfen sich unter keinen Umständen auf den Sitz setzen, bevor Sie die Sitzfedern in den Betriebszustand gebracht haben! Es kann eine Kollision mit der Haube auftreten, wodurch diese beschädigt werden kann.*

### b) Installation des Lenkrads:

- ▶ Schlagen Sie mit einem Hammer und einem geeigneten Stab den Stift heraus (2), der im Schaftloch (1) eingesetzt ist.
- ▶ Das Lenkrad kann auf zwei Höhen eingestellt werden, die durch zwei Löcher in der Lenkradwelle vorgegeben sind. Wählen Sie die optimale Lenkradposition, bringen Sie es auf der Welle (1) an und drehen Sie es so, dass sich die Löcher im Lenkrad und der Welle decken.
- ▶ Setzen Sie den Stift wieder in das Loch ein und schlagen Sie ihn mit einem Hammer ein.



3.3b

### c) Stellen Sie den Faltrahmen in die richtige Position ein:

- ▶ Mit den Schnellkupplungshebeln kann der Faltrahmen in der vertikalen Stellung eingestellt werden.



3.3c

### d) Anschließen der Batterie:

- ▶ Öffnen Sie den Stauraum in der Haube und lösen Sie die Schrauben an den Polklemmen der Batterie.
- ▶ **Schwarzes Kabel** Am (+) Pol der Batterie anschließen und mit der Schraube befestigen.
- ▶ **Braunes Kabel** Am (-) Pol der Batterie anschließen und mit der Schraube befestigen.



3.3d



*Anschließen der Kabel in entgegen der obigen Beschreibung führt zur Beschädigung der Maschine.*

*Beim Abklemmen der Batterie, immer den Minuspol (-) der Batterie zuerst abklemmen.*

*Gehen Sie bei der Inbetriebnahme der Batterie und bei Wartungsarbeiten an ihr gemäß der Bedienungsanleitung für die Batterie vor. Befolgen Sie auch alle darin aufgeführten Sicherheitsanweisungen.*

Bereiten Sie jetzt die Maschine für den ersten Start gemäß dem folgenden Kapitel vor.

## 3.4 KONTROLLEN VOR DER INBETRIEBNAHME

Aus technischen Gründen wird die Maschine durch den Verkäufer (entsprechend der folgenden Anleitung) in Betrieb genommen.

### 3.4.1 KONTROLLE DES MOTORÖLS

Der Mäher muss sich in horizontaler Position befinden, bevor der Ölstand überprüft werden kann. Die Kappe der Einfüllöffnung befindet sich an der Motorabdeckung auf der Rückseite der Maschine. Schrauben Sie den Ölmesstab heraus, wischen Sie ihn ab, setzen ihn wieder ein und schrauben ihn ein. Schrauben Sie ihn dann wieder heraus und lesen den Ölstand ab.

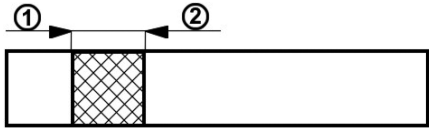
	<p>Ölmesstab:          (1) - (ADD) niedriger Ölstand          (2) - (FULL) maximaler Ölstand</p>
---	--

Der Ölstand muss sich zwischen den beiden Markierungen auf dem Messstab befinden. Wenn er es nicht ist, füllen Sie Motoröl nach, bis die „FULL“-Marke erreicht ist. Der Motoröltyp ist in der Bedienungsanleitung des Motors angegeben.

	<p>Der Ölstand muss vor jedem Einsatz der Maschine überprüft werden.</p>
--	--

### 3.4.2 ÜBERPRÜFUNG DER BATTERIE

Überprüfen Sie den Ladezustand der Batterie gemäß ihrer Bedienungsanleitung.



### 3.4.3 KRAFTSTOFF IN DEN TANKEINFÜLLEN

Aus Sicherheitsgründen wird der Aufsitzmäher ohne Kraftstoff geliefert. Daher muss er vor der ersten Inbetriebnahme betankt werden. Der Kraftstofftank befindet sich am Heck der Maschine und hat ein Fassungsvermögen von **12 l**.

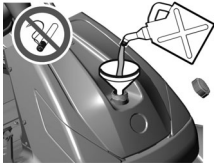
	<p>Verwenden Sie nur Benzin mit der in der Bedienungsanleitung des Motors angegebenen Oktanzahl, d.h. <b>bleifreies Benzin 95</b>. Defekte, die durch die Verwendung von falschem Kraftstoff verursacht wurden, sind nicht durch die Garantie abgedeckt!</p> <p>Tanken Sie nur bei ausgeschaltetem Motor und wenn der Motor kalt ist. Füllen Sie den Kraftstofftank an einem gut belüfteten Ort.</p> <p>Beim Umgang mit Kraftstoff nicht essen, rauchen oder offene Flammen verwenden.</p> <p>Zum Befüllen einen zum Nachfüllen von Kraftstoff ausgelegten Trichter verwenden.</p> <p>Sicherstellen, dass beim Tanken kein Kraftstoff verschüttet wird. Verschütteter Kraftstoff kann sehr leicht Feuer fangen. Wenn Kraftstoff verschüttet wird, die Stelle gründlich trocken wischen.</p> <p>Kraftstoffe außerhalb der Reichweite von Kindern aufbewahren.</p>
--	--

<p><b>Vorgehen beim Tanken:</b></p> <ul style="list-style-type: none"> <li>▶ Öffnen Sie den Tankdeckel. Öffnen Sie ihn langsam, da aufgrund von Benzindämpfen im Tank Überdruck herrschen kann.</li> <li>▶ Setzen Sie einen Trichter in die Tanköffnung ein und beginnen Sie, Kraftstoff aus dem Kanister zu gießen.</li> <li>▶ Nach dem Auffüllen des Kraftstofftanks immer den Bereich um die Tanköffnung und die Tanköffnung selbst trocken wischen. Dabei sollte auch der Zustand der Kraftstoffleitungen überprüft werden.</li> </ul>	
--	---

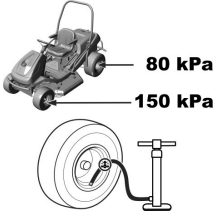
### 3.4.4 KONTROLLE DES REIFENLUFTDRUCKS

<p>Bevor Sie die Maschine in Betrieb nehmen, überprüfen Sie den Luftdruck in den Reifen.</p> <p>Der Luftdruck in den <b>vorderen Reifen</b> muss <b>150 kPa</b> betragen.</p> <p>Der Luftdruck in den <b>hinteren Reifen</b> muss <b>80 kPa</b> betragen.</p> <p>Der Unterschied zwischen den einzelnen Reifen darf <b>± 10 kPa</b> betragen.</p>	
	<p>Überschreiten Sie nicht die maximalen Druck, der auf den verwendeten Reifen angegeben ist.</p>

### 3.4.5 ÜBERPRÜFEN DES ÖLSTANDS IM HYDRAULIKKREISLAUF (MODELL AC 92-23 4X4)

Die Maschine ist mit einem entlüfteten Hydraulikkreislauf und mit einem Ausgleichsbehälter mit der vorgeschriebenen Menge Öl ausgestattet. Der Ölstand im Tank kann während des Transports sinken.

Der Ausgleichsbehälter befindet sich im hinteren Teil der Maschine unter der Motorhaube.



- ▶ Überprüfen Sie, dass der Ölstand zwischen den beiden Markierungen auf dem Messstab der Verschlusskappe liegt. Wenn nötig mit der notwendigen Menge des vorgeschriebenen Öls auffüllen.
- ▶ Wischen Sie den Bereich um die Tanköffnung und die Tanköffnung selbst sauber. Reinigen Sie auch regelmäßig den gesamten Tank, da Schmutz im Öl die Lebensdauer des Ölfilters reduziert und möglicherweise zu einer Fehlfunktion führen kann.

Das System ist während der ersten Fahrtstunden der Maschine vollständig entlüftet – wir empfehlen, die Maschine bei leichter Belastung 1 bis 2 Stunden „einzufahren“.

### 3.4.6 DURCHFÜHRUNG EINER UNDICHTIGKEITSPRÜFUNG AM HYDRAULIKKREISLAUF

Führen Sie eine Sichtprüfung des Hydraulikkreislaufs auf Ölleckagen durch, insbesondere an den Stellen, an denen Verschraubungen am Getriebe angeschlossen sind. Wenn Sie Lecks entdecken, informieren Sie Ihre Kundendienststelle.

## 3.5 DIE MASCHINE VON DER PALETTE FAHREN

- ▶ Bereiten Sie zwei geeignete Rampen vor und legen Sie sie an die Palette, so dass die Räder der Maschine darauffahren können. Wenn Sie ohne Rampen von der Palette fahren, besteht die Gefahr, die Unterseite der Maschine zu beschädigen, vor allem das Mähwerk!
- ▶ Heben Sie das Mähwerk in die Transportstellung, indem Sie am Höheneinstellhebel des Mähwerks ziehen (■ ■ 4.2.1 (10)).
- ▶ Bewegen Sie den Gashebel etwa halb von der Position  weg (■ ■ 4.2.1 (5)).
- ▶ Ziehen Sie den Chokehebel heraus (■ ■ 4.2.1 (6)).
- ▶ Stellen Sie den Bypasshebel in die Position "1" (■ ■ 4.2.1 (11)).
- ▶ Starten Sie die Maschine durch Drehen des Schlüssels in Position  (■ ■ 4.2.1(1)) und fahren Sie die Maschine langsam von der Palette herunter.

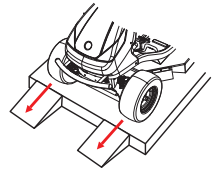

Weitere Informationen über das Starten und Anhalten des Motors finden Sie in ■ ■ 5.2 und ■ ■ 5.3.

## 4. BEDIENUNG DER MASCHINE



Die dargestellte Lage der Steuerelemente kann je nach gewählter Maschinenkonfiguration von der tatsächlichen Lage abweichen.

### 4.1 LAGE DER HAUPTBEDIENELEMENTE



4.1

- (1) Hauptschalter
- (2) Deaktivierung der Rückzugsfunktion des Mähwerks beim Rückwärtsfahren
- (3) Anzeige Neutralgang eingelegt
- (4) Betriebsstundenzähler des Motors
- (5) Aktivierungsschalter Mähwerk
- (6) Anzeige Mähwerkaktivierung und -absenkung
- (7) Feststellbremshebel
- (8) Bremspedal
- (9) Pedal der Differentialsperre
- (10) Höhenverstellungshebel Mähwerk
- (11) Gashebel
- (12) Hebel Deaktivierung der Geschwindigkeitsregelung
- (13) Fahrhebel
- (14) Choke
- (15) Bypass-Hebel
- (16) Kipprahmen-Steuerhebel

### 4.2 BESCHREIBUNG UND FUNKTIONEN DER BEDIENELEMENTE

#### (1) HAUPTSCHALTER

Dient zum Starten / Abschalten des Motors. Er verfügt über folgende 4 Positionen:

		Zündung aus / Zündung ausschalten
		Scheinwerfer an der Motorhaube einschalten / ausschalten
		Zündung an, der Motor läuft.
		Motor starten – Startstellung

**(2) DEAKTIVIERUNG DER RÜCKZUGSFUNKTION DES MÄHWERKS BEIM RÜCKWÄRTSFAHREN**

Schalter **R** dient dazu, die automatische Rückzugsfunktion des Mähwerks beim Rückwärtsfahren zu deaktivieren (☞ 5.5.1).



	<p>Der Schalter muss betätigt werden, wenn das Mähwerk bereits automatisch deaktiviert wurde, aber die Klingen noch nicht zum Stillstand gekommen sind (ca. 4 Sek.), oder wenn das Mähwerk gestartet wird, unmittelbar bevor das Pedal für die Rückwärtsfahrt getreten wird. Dann wird bei jeder folgenden Änderung der Bewegungsrichtung von Rückwärts auf Vorwärts die Deaktivierung des Mähwerks wieder reaktiviert.</p>
---	---

**(3) ANZEIGE NEUTRALGANG EINGELEGT**

Die Leuchte dient zur Anzeige, dass der Fahrhebel in Neutralstellung steht.

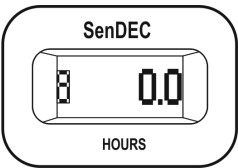

	<p>Erlöschen – der Fahrhebel ist in Position <b>F</b> (vorwärts) oder <b>R</b> (rückwärts)</p>
	<p>Grün leuchtend – der Fahrhebel ist in Position <b>N</b> (neutral)</p>

**(4) BETRIEBSSTUNDENZÄHLER DES MOTORS**

<p>Zeigt die Anzahl der Betriebsstunden des Motors an.</p>	
	<p>Manipulationen am Zähler führen zum Erlöschen der Garantie - der Motorstunden-Anschluss ist mit einem Sicherheitssiegel ausgestattet. Wenden Sie sich sofort an Ihren Kundendienst, wenn der Motorbetriebsstundenzähler nicht richtig funktioniert.</p>

**(5) AKTIVIERUNGSSCHALTER MÄHWERK**

Durch Drücken auf das Element mit dem Symbol wird das Mähwerk aktiviert. Durch Drücken auf das Element ohne Symbol wird das Mähwerk deaktiviert.

		<p>DEAKTIVIERT</p>	<p>Deaktivierung des Mähwerks / das Mähwerk ist deaktiviert.</p>
		<p>AKTIVIERT</p>	<p>Aktivierung des Mähwerks</p>

### (6) ANZEIGE MÄHWERKAKTIVIERUNG UND - ABSENKUNG

Diese Anzeige zeigt an, dass das Mähwerk an ist und nach unten fährt.

	<b>Licht ist an</b>	Das Mähwerk ist aktiviert
	<b>Blinkend</b>	Das Mähwerk ist deaktiviert, aber die Messer drehen sich noch (die Anzeige blinkt ca. 10 Sekunden)

### (7) FESTSTELLBREMSHEBEL

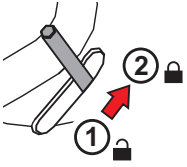

	<p>Die Feststellbremse hat zwei Stellungen. In Stellung (1) ist die Bremse nicht aktiv. Nach Verschieben in Stellung (2) und Treten des Bremspedals wird die Feststellbremse aktiviert (sie bremst).</p> <p>Das Treten des Bremspedals deaktiviert die Feststellbremse und der Hebel wird automatisch freigegeben und begibt sich in Stellung (1).</p>
--	--

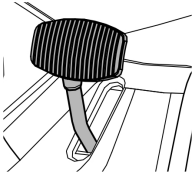
### (8) BREMSPEDAL

	<p>Das Drücken des Bremspedals verlangsamt den Aufsitzmäher.</p> <p>Verwenden Sie nie die Bremse gleichzeitig mit der Fahrtrichtungsfunktion – es besteht die Gefahr eines Getriebebeschadens!</p>
--	--

### (9) PEDAL DIFFERENTIALSPERRE

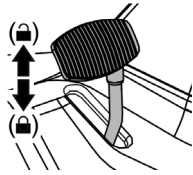
Das Pedal wird nur bei Bedarf verwendet und nur während der direkten Vorwärtsfahrt. Es hat zwei Stellungen:

	<p>Wenn das Pedal nach unten gedrückt wird, rastet die Sperre ein.</p> <p>Wird das Pedal losgelassen, wird die Sperre automatisch deaktiviert.</p>
	<p><b>Verwenden Sie die Sperre nur während der Fahrt direkt nach vorne und nur wenn notwendig (Verlust von Traktion). Verwenden Sie niemals die Differentialsperre beim Wechsel der Fahrtrichtung. Andernfalls besteht die Gefahr von schweren Schäden am Getriebe!</b></p>

**(10) HÖHENVERSTELLUNGHEBEL MÄHWERK**

Der Hebel dient dazu, die Höhe des Mähwerks über dem Boden einzustellen.

		<p>Der Hebel hat <b>4 Arbeitspositionen</b> (50 - 60 - 75 - 100 mm), in denen die entsprechende Schnitthöhe <b>5 bis 10 cm</b> beträgt. Je höher die Zahl der Hebelstellung ist, um so höher ist die Grashöhe nach dem Mähen.</p> <p>Es gibt auch <b>1 Transportstellung</b>, die 120 mm über dem Boden liegt. Wenn der Hebel in Transportstellung steht, ist es nicht möglich, das Mähwerk zu aktivieren, da ein Sicherheitsschalter in dieser Stellung eingebaut ist.</p>
	<p>Wenn Sie den Mäher ohne zu Mähen fahren, muss der Hebel in Transportstellung sein!</p>	
	<p>Die Mulchfunktion kann durch Verwendung eines speziellen Zubehörs, einen so genannten „Mulchsatz“, verbessert werden, der separat als Sonderzubehör zum Mähen gepflegter Rasenflächen geliefert wird.</p>	

**(11) GASHEBEL**

Dient zur Regulierung der Drehzahl. Folgende Positionen sind möglich:

		<p><b>MAX</b></p>	<p>Maximale Drehzahl</p>
		<p><b>MIN</b></p>	<p>Minimale Drehzahl (Leerlauf)</p>

**(12) HEBEL ZUM ABSCHALTEN DES TEMPOREGLERS**

Dieser Hebel deaktiviert den mechanischen Temporegler und ermöglicht so, die Maschine sehr genau mit einer niedrigen Geschwindigkeit zu fahren.



Deaktivieren Sie den Temporegler nicht bei hoher Geschwindigkeit!

	<p><b>0</b></p>	<p>Temporegler ist <b>aktiviert</b></p>
	<p><b>1</b></p>	<p>Temporegler ist <b>deaktiviert</b></p>



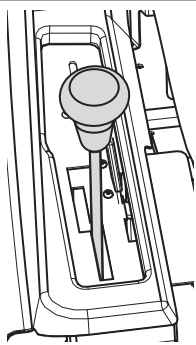

### (13) FAHRRICHTUNGSHEBEL

Der Hebel steuert die Kraft, die auf die Hinterräder gegeben wird, und regelt die Geschwindigkeit der Maschine in beide Richtungen. In der Standardeinstellung hat der Mäher einen mechanischen Temporegler, der beim Betätigen des Bremspedals automatisch ausgeschaltet wird.

	<b>F</b>	Vorwärtsfahren	Das Bewegen des Hebels zum Buchstaben <b>F</b> hin entspricht einer höheren Geschwindigkeit und umgekehrt
	<b>N</b>	Neutral	Die Maschine steht still
	<b>R</b>	Rückwärtsfahrt	Das Bewegen des Hebels zum Buchstaben <b>R</b> entspricht einer höheren Geschwindigkeit und umgekehrt
 <b>Ändern der Fahrtrichtung von vorwärts nach rückwärts oder von rückwärts nach vorwärts ist nur nach dem Anhalten der Maschine möglich. Wenn das Bremspedal getreten wird, schiebt sich der Schaltknopf automatisch in die Stellung „N“.</b>			

### (14) CHOKE

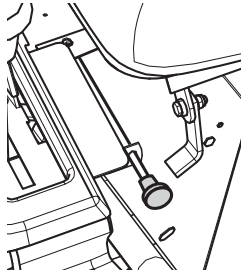
Zum Starten eines kalten Motors.

		<b>CHOKE</b>	Starten eines kalten Motors
--	---	--------------	-----------------------------

### (15) LEERLAUFHEBEL - FREIE BEWEGUNG DER HINTERRÄDER

Der Leerlaufhebel dient dazu, die Übertragung für den Heckantrieb zu deaktivieren, und wird dazu verwendet, die Maschine ohne Motoreinsatz zu schieben oder zu ziehen. Der Hebel befindet sich auf der Rückseite der Maschine und hat die folgenden zwei Stellungen:

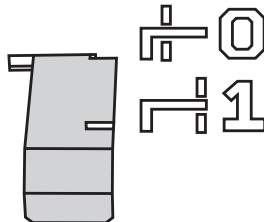
	<b>Stellung</b>	<b>Heckantrieb</b>	<b>Nutzung</b>
	<b>(0)</b>	DEAKTIVIERT	Hebel ist herausgezogen - zum Schieben der Maschine
	<b>(1)</b>	AKTIVIERT	Hebel ist hereingeschoben - zum Fahren der Maschine

	<b>ACHTUNG!</b> Am AC 92-23 4x4 wird der Hebel in erster Linie zum Entlüften des hydrostatischen Systems verwendet. Aufgrund der hohen Anforderungen an die Ausrüstung lassen Sie diese Prozedur durch eine spezialisierte Kundendienststelle durchführen. Die Maschine darf nicht verwendet (ein Gang eingelegt) werden, wenn der Leerlaufhebel in der Stellung ‚Deaktiviert‘ ist - <b>es besteht die Gefahr von Getriebeschäden!</b>
--	---

## (16) KIPRAHMEN-STEUERHEBEL

Der Faltrahmen soll verhindern, dass die Maschine um 180° umkippt, wenn sie aus irgendeinem Grund die Stabilität verliert und zur Seite kippt. Der Schutzrahmen darf auf keinen Fall als Sicherheits- / Schutzfunktion für den Bediener dienen! Der Faltrahmen hat 3 Stellungen:

### 1. Arbeit

### 2. Wartung

### 3. Hilfsstellung zum Transport der Maschine

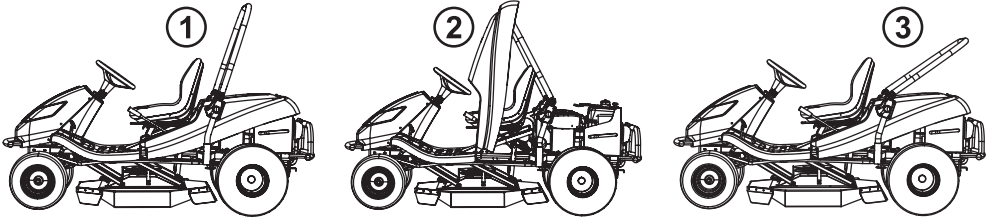

Die einzelnen Stellungen werden mit Schnellkupplungshebeln an den Seiten des Rahmens eingestellt.

## 5. BETRIEB UND HANDHABUNG DER MASCHINE

### Informationen, die man kennen sollte, bevor der Aufsitzmäher zum ersten Mal eingeschaltet wird:



- ▶ Der Aufsitzmäher ist mit Sicherheitskontakten ausgestattet, die durch einen Schalter unter dem Sitz verbunden sind.
- ▶ Der Motor schaltet automatisch ab, wenn der Fahrer den Sitz verlässt und die Maschine nicht mit der Feststellbremse gesichert ist.
- ▶ Der Motor kann nur gestartet werden, wenn das Mähwerk ausgeschaltet ist und der Hebel zur Höhenverstellung des Mähwerks sich in Transportstellung befindet.

### 5.1 KONTROLLEN VOR DEM START DER MASCHINE

Überprüfen Sie vor dem Starten des Aufsitzmähers Folgendes:

- ▶ Ölstand im Motor (🔧 3.4.1)
- ▶ Ladezustand der Batterie (🔋 3.4.2)
- ▶ Kraftstoffstand (🛢️ 3.4.3)
- ▶ Luftdruck in den Reifen (🛞 3.4.4)
- ▶ Dass der Bypass-Hebel in Position „1“ steht

### 5.2 STARTEN DES MOTORS

Die Maschine ist mit einer Funktion ausgestattet, die den Start des Motors verhindert, wenn die folgenden Sicherheitsbedingungen nicht erfüllt werden:

- ▶ Der Antrieb des Mähdecks ist deaktiviert (die Anzeige Mähwerkaktivierung leuchtet nicht)
- ▶ Der Fahrhebel ist in Position **N** (neutral)
- ▶ Der Fahrer sitzt auf dem Sitz der Maschine

Wenn die beschriebenen Bedingungen erfüllt sind, starten Sie den Motor wie folgt:

- Stellen Sie den Hebel zur Höhenverstellung des Mähwerks in die Transportstellung.
- Bringen Sie den Schalter zur Aktivierung des Mähwerks in die Stellung „**DEAKTIVIERT**“.
- Stellen Sie den Fahrtrichtungshebel auf „**N**“.
- Schieben Sie den Gashebel auf maximale Drehzahl.
- Ziehen Sie den Choke.
- Starten Sie den Motor, indem Sie den Zündschlüssel in die Position „Motor starten“ drehen. Lassen Sie nach dem Starten des Motors die Taste los. Der Schlüssel kehrt automatisch in die Stellung „Zündung an“ zurück.



*Lassen Sie den Zündschlüssel los, sobald der Motor startet. **Der Startvorgang darf 10 Sekunden nicht überschreiten, da sonst der Schalter beschädigt werden könnte!***

***Verwenden Sie niemals ortsfeste externe Anlasser, um die Maschine zu starten. Dies könnte die elektrische Verkabelung beschädigen. Es ist möglich eine 12V-Batterie mit höherer Kapazität anzuschließen.***

- Schieben Sie den Choke ein.
- Bewegen Sie den Gashebel langsam in die Leerlaufstellung (Reduzierung der Motordrehzahl).



*Lassen Sie den Motor einige Minuten laufen, bevor Sie das Mähwerk einschalten.*





*Lassen Sie **niemals** einen gestarteten Motor in einem geschlossenen oder schlecht belüfteten Bereich laufen. Abgase enthalten gesundheitsschädliche Gase.*

*Halten Sie Ihre Hände, Beine und Kleidung von beweglichen Teilen und dem Auspuff **fern**.*

## 5.3 AUSSCHALTEN DES MOTORS

- a) Schieben Sie den Gashebel in Stellung „**MIN**“.
- b) Wenn das Mähwerk aktiviert ist, deaktivieren Sie es, indem Sie den Schalter drücken.
- c) Schalten Sie den Motor ab, indem Sie den Schlüssel auf „**STOP**“ drehen, und ziehen Sie den Schlüssel vom Zündschloss ab.

	<p>Wenn der Motor überhitzt ist, lassen Sie ihn eine Weile mit minimaler Drehzahl laufen.</p>
	<p><b>Niemals den Motor abstellen, indem Sie sich einfach vom Sitz erheben, während der Schlüssel im Zündschloss in Stellung „ON“ ist, da dies zu einem elektrischen Defekt führen kann.</b></p> <p><b>Immer den Zündschlüssel in „OFF“-Stellung bringen und aus dem Zündschloss ziehen.</b> Dies verhindert das unerwünschte Starten der Maschine durch eine nicht autorisierte Person oder Kinder.</p> <p><b>Senken Sie vor dem Ausschalten der Zündung die Drehzahl, um Selbstentzündung zu vermeiden.</b> Das Nichtbefolgen dieser Anweisung kann zu Schäden an Motor und Auspuff führen.</p> <p><b>Ziehen Sie nie die Batteriekabel ab, während der Motor läuft!</b> Dies könnte den Motorregler beschädigen.</p>

## 5.4 AKTIVIEREN UND DEAKTIVIEREN DES MÄHWERKS

### 5.4.1 AKTIVIEREN DES MÄHWERKS

- ▶ Stellen Sie den Gashebel in die Stellung „**MAX**“.
- ▶ Stellen Sie mit dem Hebel für die Höhenverstellung des Mähwerks die Position des Mähwerks und damit die Schnitthöhe ein.
- ▶ Stellen Sie den Schalter für die Mähwerkaktivierung in die Stellung „**AKTIVIERT**“.

	<p><b>Bedingungen zum Aktivieren des Mähwerks:</b></p> <ul style="list-style-type: none"><li>- Der Fahrer sitzt auf dem Sitz der Maschine</li><li>- Der Hebel zur Höhenverstellung des Mähwerks ist in der Transportstellung.</li></ul>
--	---

### 5.4.2 DEAKTIVIEREN DES MÄHWERKS

- ▶ Deaktivieren Sie das Mähwerk durch Herunterdrücken des Aktivierungsschalters.

	<p>Wenn der Fahrer den Sitz verlässt, schaltet sich der Motor automatisch ab, und dadurch wird auch die Drehung der Mähmesser abgestellt.</p> <p>Schalten Sie aber nie das Mähwerk ab, indem Sie einfach den Sitz verlassen. Wenn Sie den Schlüssel in der Zündung nicht von der Stellung „<b>ON</b>“ in die Stellung „<b>STOP</b>“ drehen, steht ein Teil der elektrischen Anlage unter Strom und dies kann zu Beschädigungen führen. Auch der Betriebsstundenzähler des Motors bleibt aktiviert.</p>
--	--

### 5.4.3 EINSTELLEN DER HÖHE DES MÄHWERKS ZUM MÄHEN

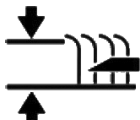
<ul style="list-style-type: none"><li>▶ Wenn Sie das Mähwerk <b>höher über den Boden</b> einstellen möchten, bewegen Sie den Hebel zur Höhenverstellung des Mähwerks <b>nach oben</b> in die Stellung 50 oder 100. Diese Stellung wird verwendet, um hohen und nassen Bewuchs bis zu einer Höhe von 5 oder 10 cm zu mähen.</li></ul>	
--	--

- ▶ Wenn Sie das Mähwerk **näher am Boden** einstellen möchten, bewegen Sie den Hebel zur Höhenverstellung des Mähwerks Hebel **nach unten** in die Stellung 50 oder 60. Diese Stellung wird verwendet, um ebene und gepflegte Flächen bis zu einer Höhe von 5 oder 6 cm zu mähen.

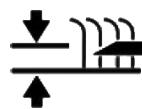

## 5.5 FAHREN DER MASCHINE

### Allgemeine Warnungen vor dem Fahren:

- ▶ Stellen Sie sicher, dass die **Feststellbremse gelöst ist**. Die Feststellbremse darf nicht in Stellung „2“ bleiben (■ 4.2.1 (3)). Das Treten auf die Betriebsbremse löst automatisch die Feststellbremse.
- ▶ Der Bypass-Hebel muss in Stellung „1“ stehen, d.h. der **Leerlauf** des Antriebs **muss aktiviert sein**.
- ▶ Bei der Fahrt zum Mähort **muss das Mähwerk deaktiviert und in Transportstellung angehoben sein**.
- ▶ **Bei der Fahrt über Hindernisse, die höher als 8 cm sind** (Bordsteinkanten, etc.), ist es notwendig, **Rampen zu benutzen, um eine Beschädigung des Mähwerks und des Getriebes zu vermeiden**.
- ▶ **Vermeiden** Sie harte **Stöße** der Vorderräder **gegen starre Hindernisse**. Dies kann zu Schäden an der Vorderachse führen, insbesondere, wenn die Maschine mit hoher Geschwindigkeit fährt.

### 5.5.1 VORWÄRTS- / RÜCKWÄRTSFAHREN

- ▶ Beim langsamen Beschleunigen den Schalthebel auf die gewünschte Fahrtrichtung stellen, d.h. zum Vorwärtsfahren auf Stellung „F“, und zum Rückwärtsfahren auf Stellung „R“.
- ▶ Wenn Sie Ihre Fahrgeschwindigkeit **reduzieren** möchten, bewegen Sie den Schalthebel von der Fahrtrichtung fort. Zur **Erhöhung** der Fahrgeschwindigkeit bewegen Sie den Schalthebel in Richtung der Fahrtrichtung.



Ändern der Fahrtrichtung von Vorwärts zu Rückwärts ist nur **nach dem Verschieben des Schalthebels in Stellung „N“ und kurzzeitiges Belassen des Hebels in dieser Stellung** möglich. Wenn die Maschine nicht stillsteht, besteht die Gefahr, dass das Getriebe beschädigt wird.

Verwenden Sie niemals den Fahrtrichtungshebel und die Bremse gleichzeitig - dies kann das Getriebe beschädigen.

Das System ist mit einer **automatischen Rückzugsfunktion des Mähwerks beim Rückwärtsfahren** ausgestattet, wenn die Geschwindigkeit über 0,3 m/s liegt (ca. 1 km/h).

Bei absichtlichem und kontrolliertem Rückwärtsfahren mit aktiviertem Mähwerk ist es möglich, diese Sicherheitsfunktion durch Drücken der Taste **R** zu deaktivieren, die sich neben dem Lenkrad befindet (■ 4.2 (2)). Dann wird bei jeder folgenden Änderung der Bewegungsrichtung von Rückwärts auf Vorwärts die Deaktivierung des Mähwerks reaktiviert.



**Achten Sie bei Verwendung der Deaktivierung dieser Funktion mit der Taste R und beim Rückwärtsfahren extrem aufmerksam auf den Bereich hinter der Maschine.**

### 5.5.2 ANHALTEN

Die Bewegung der Maschine vorwärts / rückwärts wird durch das Treten des Bremspedals angehalten und der Schalthebel kehrt automatisch in die Stellung „N“ zurück. Der Bremsweg ist kürzer als 1,5 m.



Wenn der Temporegler aktiviert ist und das Bremspedal getreten wird, geht er automatisch in die Neutralstellung. Der Bremsweg ist kürzer als 2 m.



Die Maschine kann nur durch eine schrittweise Bewegung des Fahrtrichtungshebels in Stellung „N“ und dann allmähliches Betätigen des Bremspedals gestoppt werden.

Verwenden Sie niemals den Fahrtrichtungshebel und die Bremse gleichzeitig - dies kann das Getriebe beschädigen.

### 5.5.3 FAHRGESCHWINDIGKEIT UND MÄHEN VON GRAS

- ▶ Es gilt generell, dass **je feuchter, höher und dichter das Gras ist, die verwendete Fahrgeschwindigkeit umso geringer** sein sollte. Wenn die Maschine zu schnell fährt oder höhere Anforderungen vorliegen, nimmt die Drehzahl der Messer sowie auch die Mähqualität ab. Bei solchen Bedingungen immer den Motor auf maximale Leistung einstellen.
- ▶ Wenn das **Gras sehr hoch** ist, ist es notwendig, es **mehrmals zu mähen**. Zuerst eventuell mit maximaler Höhe und schmalerer Mähbreite mähen. Der zweite Durchlauf kann dann mit der gewünschten Schnitthöhe durchgeführt werden.
- ▶ Wie Wir empfehlen das Mähen **in Parallel- oder Querrichtung**. Das Überschneiden der vorangegangenen Schnittbreite der Maschine erhöht die Effektivität der Messer und verbessert das Aussehen der gemähten Fläche.
- ▶ Bei der Fahrt über unebenes Gelände kann die Fahrgeschwindigkeit schwanken.

### 5.5.4 FAHREN AM HANG

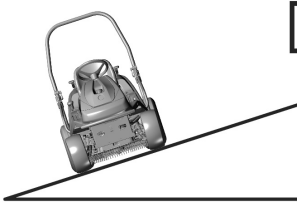
<p>Die Aufsitzmäher <b>AC 92</b> und <b>AC 92 4x4</b> können auf Hängen mit einer Neigung von bis zu <b>22° (40%)</b> arbeiten.</p> <p>Beim Arbeiten am Hang sind folgende Grundsätze zu beachten:</p> <ul style="list-style-type: none"> <li>▶ Seien Sie beim Fahren an einem Hang besonders aufmerksam.</li> <li>▶ Verwenden Sie immer eine niedrigere Fahrgeschwindigkeit und regeln Sie die Fahrgeschwindigkeit durch Verschieben des Fahrtrichtungshebels.</li> <li>▶ Fahren Sie nur senkrecht zur Außenlinie, d.h. aufwärts und abwärts. Fahren in Richtung der Außenlinie ist nur mit erhöhter Aufmerksamkeit beim Wenden möglich. Wenn irgend möglich, vermeiden Sie das Fahren entlang der Außenlinie.</li> <li>▶ Achten Sie beim Wenden darauf, dass die Räder nicht über ein erhöhtes Hindernis (Stein, Baumwurzel usw.) fahren.</li> <li>▶ Fahren Sie langsamer, wenn Sie einen Hang hinunter oder über Hindernisse fahren. Seien Sie beim Wenden und Drehen am Hang besonders aufmerksam.</li> <li>▶ Wenn Sie die Maschine an einem Hang anhalten, benutzen Sie immer die Feststellbremse.</li> </ul>	<p><b>Richtig</b></p>  <p><b>Max 22° (40%)</b></p>
	<p><b>Falsch</b></p> 
	<p><b>!</b> Wenn die Maschine durch Fahren an Hängen mit mehr als 22° (40%) Neigung überlastet wird, besteht die Gefahr von schweren Schäden am Getriebe. Der Hersteller ist nicht verantwortlich für Schäden, die auf diese Weise verursacht werden.</p>

## 6. WARTUNG UND EINSTELLUNG

Die richtig durchgeführte regelmäßige Wartung und Inspektion des Aufsitzmähers kann seine Betriebsdauer erhöhen, ohne dass Probleme auftreten. Verschlossene oder beschädigte Teile müssen rechtzeitig ersetzt werden. Beim Austausch von Teilen nur Original-Ersatzteile verwenden. Der Einsatz von Nicht-Originalteilen kann die Maschine beschädigen, die Gesundheit des Fahrers oder anderer Personen gefährden, und während der Garantiezeit erlischt die Garantie. Zur Bestellung von Ersatzteilen wenden Sie sich immer an den Hersteller der Maschine oder eine autorisierte Kundendienststelle.

### 6.1 ÜBERBLICK ÜBER KONTROLLEN UND WARTUNG

TEIL	INTERVALL			HINWEIS
	Vor jeder Benutzung	Nach jeweils 50 Betriebsstunden oder 1x pro Jahr	Alle 100 Betriebsstunden oder 1x pro Jahr	
BATTERIE	---	Überprüfen Sie den Füllstand des Elektrolyten	---	Überprüfen Sie den Anschluss
KRAFTSTOFFFILTER	---	---	Austauschen	---
MESSERHALTER	Prüfen	---	---	---
ELEKTRISCHER SCHALTKREIS	Prüfen Sicherheitsschalter	Prüfen Kabelstränge	---	---
HYDRAULIKKREIS	Auf Lecks prüfen	---	---	---
MOTORKÜHLUNG	Gras aus Motorgitter und Auspuff entfernen	Reinigen	---	---
KEILRIEMEN, ANTRIEB	Verschleiß, Spannung prüfen	---	---	---
KEILRIEMEN, MÄHEN	Verschleiß, Spannung prüfen	---	---	---
MOTORÖL	Füllstand prüfen, nachfüllen	Ölwechsel	---	---
KEILRIEMEN SPANNMECHANISMUS	Auf Funktion prüfen	Zustand prüfen	---	---
ÖL IM HYDRAULIKKREIS	---	---	---	Austausch nach 200 Betriebsstunden
ÖLFILTER	---	---	Austauschen	---
ÖLFILTER DES GETRIEBES	---	---	---	Austausch nach 200 Betriebsstunden
FESTSTELLBREMSE	Auf Funktion prüfen	Mechanismus prüfen	---	---
REIFEN	Druck und Zustand prüfen	---	---	Vorne 150kPa Hinten 80kPa
BEDIENELEMENTE	---	Prüfen	---	---
GUMMIABDECKUNGEN	Zustand prüfen	---	---	---
VORDERE ANTRIEBSACHSE. (FÜR MODELL AC 92-23 4x4)	Zustand und Befestigung aller Kugelgelenke und der Lenkungspleuelstange kontrollieren	---	---	Die Kugelgelenke müssen eine Mindestlockerheit haben. Die Pleuelstange darf keine Anzeichen von Schäden (Risse) aufweisen
VORDERACHSE	Zustand der Gelenke und Räder überprüfen	Schmierung von vertikalen Gelenken	---	---
GETRIEBE <sup>1</sup>	Auf Lecks prüfen	Zustand der Riemenscheibe prüfen	Ölstand prüfen	Öl SAE 10w-40 Sw-50 (4x4)



TEIL	INTERVALL			HINWEIS
	Vor jeder Benutzung	Nach jeweils 50 Betriebsstunden oder 1x pro Jahr	Alle 100 Betriebsstunden oder 1x pro Jahr	
SCHALTHEBEL	<i>Auf Funktion prüfen</i>	<i>Riemenspannung prüfen</i>	---	---
LENKUNG	---	<i>Auf Funktion prüfen</i>	---	---
ZÜNDKERZEN	---	---	<i>Reinigen und einstellen oder ersetzen</i>	---
LÜFTER, MOTORKÜHLERLAMELLEN	---	---	<i>Reinigen</i>	---
ALLE RIEMENSCHLEIBEN	<i>Zustand und Funktionsfähigkeit prüfen</i>	---	---	---
SCHNITTHÖHE	<i>Prüfen, Stifte schmieren</i>	---	---	---
LUFTFILTER		<i>Reinigen</i>	<i>Austauschen</i>	<i>Je nach Art der Benutzung - häufiger</i>
MÄHMESSER	<i>Zustand und Befestigung prüfen</i>	---	---	---
MÄHWERK	<i>Zustand und Befestigung prüfen</i>	---	---	---

<sup>1</sup> Am Modell AC 92-23 4x4 muss das Öl nach den ersten 50 Betriebsstunden gewechselt werden, danach alle 200 Betriebsstunden.

**Für den Austausch aller Teile oder bei Reparaturen, die eine Demontage erforderlich machen und die nicht in dieser Bedienungsanleitung beschrieben sind, wenden Sie sich an Ihren Händler oder eine autorisierte Kundendienststelle. Wenden Sie sich auch für folgende Justierungen und Wartungsarbeiten an Ihren Händler:**

- **Justierung der elektromagnetischen Kupplung**
- **Justierung der Bremse**
- **Justierung des Motors**
- **Austausch von Keilriemen**
- **Entlüften des Hydraulikkreises (Modell AC 92-23 4x4)**
- **Justierung der vorderen Antriebsachse (Modell AC 92-23 4x4)**
- **Andere Probleme mit dem Hydraulikkreis (Modell AC 92-23 4x4)**
- **Bei anderen Schwierigkeiten**

## 6.2 TÄGLICHE KONTROLLEN UND WARTUNGSARBEITEN

	<p>Machen Sie sich vor Beginn von Wartungs- oder Reparaturarbeiten gründlich mit allen Anweisungen, Einschränkungen und Empfehlungen in diesem Benutzerhandbuch vertraut.</p> <p>Ziehen Sie immer den Schlüssel aus dem Zündschloss und ziehen Sie die Zündkabel ab, bevor Sie Reinigungs-, Wartungs- oder Reparaturarbeiten durchführen.</p> <p>Bei der Arbeit geeignete Arbeitskleidung und Schuhe tragen. Verwenden Sie geeignete Handschuhe beim Umgang mit dem Mähmesser oder für Tätigkeiten, bei denen die Gefahr besteht, sich zu schneiden.</p> <p>Verschütten von Kraftstoff, Ölen oder anderen Schadstoffen vermeiden.</p> <p><b>Führen Sie keine größeren Reparaturen durch, wenn Sie nicht über die notwendigen Werkzeuge und gute Kenntnisse zur Reparatur von Verbrennungsmotoren verfügen!</b></p>
	<p>Entsorgen Sie gebrauchtes Öl, Kraftstoffe oder andere gefährliche Stoffe und Materialien gemäß geltenden Umweltschutzvorschriften.</p>



## 6.2.1 VOR BEGINN DER ARBEIT

### ► **REIFENDRUCK PRÜFEN**

Halten Sie den vorgeschriebenen Reifendruck ein und überprüfen Sie ihn regelmäßig. Einhalten des vorgeschriebenen Reifendrucks ist für das gleichmäßige Mähen wichtig. Unterschiedliche Reifendrucke können das Fahren erschweren oder sogar zum Verlust der Kontrolle über die Maschine führen.

Druck in den Vorderreifen: **150 kPa**

Druck in den Hinterreifen: **80 kPa**

Der Unterschied zwischen den einzelnen Reifen darf **± 10 kPa** betragen.

### ► **ÖLSTAND IM MOTOR PRÜFEN**

Parken Sie den Aufsitzmäher auf einer horizontalen Fläche. Öffnen Sie die Motorhaube und schrauben Sie den Deckel der Einfüllöffnung ab. Schrauben Sie den Ölmesstab heraus, wischen Sie ihn ab, setzen ihn wieder ein und schrauben ihn ein. Schrauben Sie ihn dann wieder heraus und lesen den Ölstand ab.

Der Ölstand muss sich zwischen den beiden Markierungen auf dem Messstab befinden. Wenn er es nicht ist, füllen Sie Motoröl nach, bis die „**FULL**“-Marke erreicht ist.



*Weitere Details über Kontrolle und Befüllung von Öl werden in einem separaten Bedienungsanleitung des Motorherstellers enthalten.*

### ► **KABEL- UND SCHRAUBVERBINDUNGEN ÜBERPRÜFEN**

Überprüfen Sie den Zustand der Kabel visuell und überprüfen Sie die Festigkeit von Schraubverbindungen manuell.

### ► **FUNKTIONSFÄHIGKEIT DER BREMSEN PRÜFEN**

Prüfen Sie, ob die Bremsen richtig funktionieren. Gehen Sie wie folgt vor:

- Parken Sie die Maschine auf einer ebenen Fläche und stellen Sie den Motor ab.
- Treten Sie auf das Bremspedal und ziehen Sie die Feststellbremse an.
- Deaktivieren Sie mit dem Bypass-Hebel den Hinterradantrieb.
- Versuchen Sie, die Maschine nach vorne zu schieben. Wenn sich die Hinterräder drehen, müssen die Bremsen gewartet werden. Wenden Sie sich an eine autorisierte Kundendienststelle, um sie justieren zu lassen.

## 6.2.2 NACH ABSCHLUSS DER ARBEIT

### ► **EINRICHTEN DER MASCHINE**

Heben Sie nach Abschluss des Mähens das Mähwerk in die höchste Stellung und deaktivieren Sie den Antrieb für die Mähmesser.

Schalten Sie die Zündung aus, treten Sie auf das Bremspedal und sichern Sie mit der Feststellbremse die Maschine in ihrer Position.

### ► **REINIGEN DER MASCHINE**

- Entfernen Sie allen Schmutz und Grasreste von der Oberfläche der Maschine.
- Entfernen Sie auch Gras, Staub und andere brennbare Materialien vom Rand des Auspuffs.

### ► **REINIGEN DES MÄHWERKS**

Das Mähwerk muss nach jedem Gebrauch sorgfältig gereinigt werden, insbesondere die Innenwände des Mähwerks. Verwenden Sie zum Reinigen einen Spachtel, Spatel oder Wasserstrahl. Die richtige Wartung und Behandlung des Mähwerks verbessert die Qualität der Arbeit und die Lebensdauer der Maschine. Gehen Sie wie folgt vor:

- Sichern Sie die Maschine gegen Bewegung.
- Heben Sie das Mähwerk in die Transportstellung.
- Heben (kippen) Sie die Schutzabdeckung aus Metall auf der rechten Seite der Kammer an. Reinigen Sie den gesamten Bereich des Mähwerks.
- Überprüfen Sie während der Reinigung auch den Zustand der Messer (■ **6.3.6**).

## ► WASCHEN DER MASCHINE



**Die Reinigung der Maschine mit Hochdruckreinigern wird nicht empfohlen!** Wenn Sie die Maschine trotzdem auf diese Art reinigen wollen, sorgen Sie dafür, dass kein Wasser in Vergaser, Luftfilter, Zündung, Auspuff, Batterie und andere elektrische Komponenten gelangt.

Richten Sie den Wasserstrahl nie auf die Kugellager (Lager in den Messerhaltern, Rädern) oder auf Teile, in denen Öl vorhanden ist (Ölfilter, Einfüllstutzen, usw.)

Parken Sie die Maschine vor dem Waschen auf einer geeigneten ebenen Fläche.

► Kunststoffteile an der Maschine:

- Mit Schwamm und Seifenwasser reinigen

## 6.3 REGELMÄSSIGE KONTROLLEN, WARTUNG UND JUSTIERUNG

### 6.3.1 BATTERIE

Die richtige und regelmäßige Wartung der Batterie verlängert deren Lebensdauer. Kontrollieren Sie daher regelmäßig ihren Zustand gemäß dem mitgelieferten Handbuch des Batterieherstellers.

► Halten Sie die Batteriekontakte sauber. Wenn sich Schmutz auf ihnen sammelt oder sie rostig sind, reinigen Sie sie gemäß den Empfehlungen des Batterieherstellers. Die Unterbrechung des Stromkreises durch Oxidation der Kontakte kann zur Störung der Wiederauładefunktion des Motors führen!

► Überprüfen Sie regelmäßig den Zustand des Elektrolyten. Der Füllstand muss im Bereich MIN - MAX liegen. Wenn Sie Elektrolyt auffüllen müssen, verwenden Sie nur destilliertes Wasser (gilt nicht für wartungsfreie Batterien).

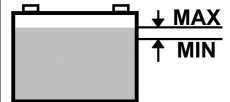

► Eine entladene Batterie muss sobald wie möglich aufgeladen werden, da sonst ihre Zellen irreparabel beschädigt werden können.

► Es ist immer notwendig, die Batterie zu laden vor:

- dem ersten Gebrauch
- wenn geplant ist, sie lange Zeit nicht zu benutzen
- der Inbetriebnahme nach einer längeren Pause
- in anderen Fällen, die im Benutzerhandbuch der Batterie von deren Hersteller festgelegt sind.

► Wenn es notwendig ist, die Batterie zu ersetzen, verwenden Sie immer eine Batterie der gleichen Größe und des gleichen Typs.



Weitere Details zur Überprüfung und Wartung von Batterien sind in einem separaten Handbuch des Batterieherstellers enthalten.

## 6.3.2 MOTOR

### ► ÖLWECHSEL

Bereiten Sie vor dem Ölwechsel einen Behälter mit einem Fassungsvermögen von mindestens **2 Litern** vor. Damit das gesamte Öl aus dem Motor fließt, empfehlen wir Ihnen, geeignete Gegenstände (z.B. Holzklötze) unter die gegenüberliegende Seite der Ablassschraube zu legen. Lassen Sie das Öl ab, solange es noch warm ist.

- Lösen Sie die Einfüllöffnung des Öls, so dass das Öl besser und schneller aus dem Motor fließt.
- Schrauben Sie die Ablassschraube ab und lassen Sie das Öl vollständig in die vorbereiteten Behälter abfließen.
- Schrauben Sie die Ablassschraube wieder auf und füllen Sie den Motor mit der richtigen Menge des empfohlenen Öls (**Bedienungsanleitung für den Motor**) und schließen den Öleinfülldeckel.
- Verwenden Sie den Messstab, um auf richtigen Ölstand zu überprüfen. Bei Bedarf Öl bis zum richtigen Stand auffüllen.

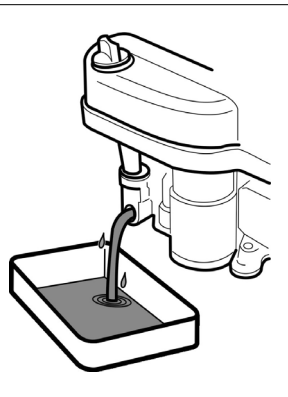

Weitere Details zum Ölwechsel sowie dessen Typ und Menge finden Sie in einer separaten Bedienungsanleitung des Motorherstellers.



Wenn Sie in Kontakt mit Altöl kommen, empfehlen wir Ihnen, Ihre Hände gründlich mit Seife und Wasser zu waschen.

Entsorgen Sie Altöl gemäß den Umweltschutzgesetzen. Es ist zweckmäßig, das Öl in einem geschlossenen Behälter bei einer Altöl-Sammelstelle abzugeben. Unter keinen Umständen sollten Sie das Altöl mit anderen Abfällen entsorgen oder es in den Abfluss, auf Abfall oder auf den Boden schütten.

### ► WARTUNG DES LUFTFILTERS

Lassen Sie niemals den Motor ohne Luftfilter laufen. Dies führt zu schnellem Motorverschleiß.



Warten Sie den Luftfilter gemäß den Anweisungen in der Bedienungsanleitung des Motorherstellers.

### ► WARTUNG DER ZÜNDKERZE

Damit der Motor perfekt läuft, muss die Zündkerze richtig eingestellt und frei von Ablagerungen sein.



Verwenden Sie immer nur die vom Motorenhersteller angegebene Zündkerze!

Wenn der Motor kurz vor der Inspektion oder dem Austausch gelaufen ist, ist die Zündkerze sehr heiß. Seien Sie daher sehr vorsichtig, um sich nicht zu verbrennen.

- Ziehen Sie den Zündkerzenstecker ab und entfernen die Zündkerze mit einem Schraubenschlüssel.
- Führen Sie eine Sichtprüfung der Zündkerze durch. Wenn die Zündkerze sichtbar abgenutzt oder der Isolator gerissen ist oder abblättert, ist es notwendig, sie zu ersetzen.
- Ist die Zündkerze verschmutzt oder nur wenig abgenutzt, ist es notwendig, sie sorgfältig mit einer geeigneten Drahtbürste (Kupfer) zu säubern.
- Stellen Sie mit Hilfe eines Messgeräts den Elektrodenabstand ein (**Bedienungsanleitung für den Motor**).
- Ziehen Sie nach der Wartung oder dem Austausch der Zündkerze diese korrekt fest. Eine falsch angezogene Zündkerze heizt sich deutlich auf und kann schwere Schäden am Motor verursachen.

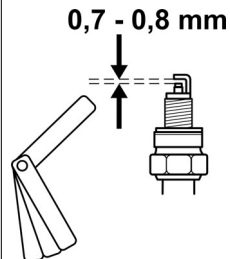

Kontrollieren, warten und ersetzen Sie Zündkerzen gemäß den Anweisungen in der Bedienungsanleitung des Motorenherstellers.

## ► AUSTAUSCH DES KRAFTSTOFFFILTERS

Lassen Sie niemals den Motor ohne Kraftstofffilter laufen. Dies führt zu schnellem Motorverschleiß.



*Ersetzen Sie den Kraftstofffilter nach den Anweisungen in der Bedienungsanleitung des Motorenherstellers.*

## ► WARTUNG DER MOTORKÜHLUNG

Kontrollieren Sie vor jedem Gebrauch oder während der Arbeit, ob der Kühlergrill nicht durch Grasreste oder andere Gegenstände verstopft ist. Reinigen Sie den Grill wenn nötig!

Entfernen Sie die Lüfterhaube nach jeweils 100 Betriebsstunden oder einmal im Jahr und reinigen Sie verschmutzte und verstopfte Bereiche und die Kühlrippen des Motors. Dies verhindert, dass der Motor überhitzt oder beschädigt wird. Bei Bedarf häufiger reinigen.

### 6.3.3 AUSTAUSCH VON GLÜHLAMPEN

Glühlampen sitzen in einer Halterung und sind nach Anheben der Motorhaube zugänglich.

- Drehen Sie die rotierende Sperre, die die Fronthaube hält. Entfernen Sie die Glühlampe, indem Sie sie aus der Halterung schieben, z.B. mit einem Schraubendreher, und setzen sie wieder ein. Setzen Sie den Deckel der Haube wieder ein.



*Der Glühlampentyp und die Nennwerte sind im Ersatzteilkatalog angegeben.*

### 6.3.4 AUSTAUSCHEN EINER SICHERUNG

Wenn eine Sicherung beschädigt ist, schaltet der Motor sofort ab, das Mähwerk stoppt und alle Kontrollleuchten am Armaturenbrett erlöschen. In diesem Fall ist es notwendig, die defekte Sicherung zu finden und sie durch eine neue zu ersetzen. Unter keinen Umständen sollten Sie eine defekte Sicherung durch eine Sicherung ersetzen, die eine höhere Strombelastbarkeit hat!

- Lösen Sie die Schraube, indem Sie die Fronthaube gedrückt halten, öffnen Sie die Motorhaube und entfernen Sie die Schutzabdeckung.
- Entfernen Sie die alte Sicherung und setzen Sie eine neue Sicherung mit der gleichen Leistung ein, d.h. **20A** oder **10A**.

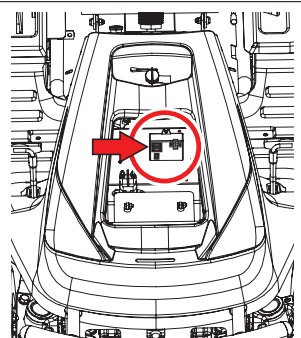

*Wenn auch nach dem Ersetzen der Sicherung der Motor oder das Mähwerk nicht funktioniert, wenden Sie sich an eine autorisierte Kundendienststelle.*

***Unter keinen Umständen sollten Sie versuchen, die Steuerung der elektrischen Anlage zu entfernen!***

### 6.3.5 HEBEN DER MASCHINE

Wenn Sie den Aufsitzmäher heben möchten, verwenden Sie einen Wagenheber und Stützen.

Gehen Sie wie folgt vor:

- Setzen Sie den Wagenheber unter dem Getriebe an der Hinterachse an und heben Sie den hinteren Teil der Maschine.
- Legen Sie von der Innenseite der hinteren Räder her zwei Stützen unter die Enden der Achsen.
- Heben Sie den vorderen Teil der Maschine an und legen Sie zwei Stützen unter die beiden Enden der vorderen Radachsen.



*Lehnen Sie die Maschine niemals auf die Seite, wo sich der Vergaser befindet. Öl könnte in den Luftfilter gelangen!*

### 6.3.6 MÄHWERK - ÜBERPRÜFUNG UND WARTUNG DER MÄHMESSER

Vor jedem Gebrauch des Aufsitzmähers den Zustand der Messer prüfen (auf Beschädigung, Verschleiß, Zustand der Schneide). Wenn die Messer stumpf, verbogen oder gebrochen sind, wirkt sich das negativ auf die Qualität beim Mähen aus. Beschädigte Messer sind sehr gefährlich.

Ein Teil des Materials könnte sich lösen und vom Arbeitsbereich der Maschine weggeschleudert werden.



**Verwenden Sie beim Umgang mit dem Mähmesser immer schwere Arbeitshandschuhe.**

#### ► AUSTAUSCH DER MESSER

Wenn die Messer durch häufige Nutzung abgenutzt oder beschädigt sind und nicht richtig ausgewuchtet oder geschärft werden können, ist es notwendig, sie sofort zu ersetzen.



*Die Messer sind von beiden Seiten geschärft, daher ist es möglich, die Messer zu drehen, sollte eine Seite stumpf sein.*

**Immer beide Messer komplett ersetzen und zur Befestigung neue M16-Sicherungsmuttern verwenden.** Dadurch wird sichergestellt, dass das Mähwerk ausgewuchtet ist und die Messer sicher befestigt sind. Gehen Sie wie folgt vor:

- Schalten Sie den Motor aus und ziehen den Schlüssel aus dem Zündschloss.
- Sichern Sie die Maschine gegen Bewegung.
- Heben Sie das Mähwerk in die Transportstellung.
- Öffnen Sie die Metallabdeckung auf der rechten Seite der Mähwerkammer.
- Schrauben Sie die M16-Sicherungsmuttern ab.
- Nehmen Sie Befestigungsschraube, O-Ring und Messer ab.

**Installieren Sie ein neues oder geschärftes Messer in umgekehrter Reihenfolge.**

- Verwenden Sie neue, unbenutzte M16-Sicherungsmuttern.
- Vor dem Ersetzen des zweiten Messers drehen Sie den Messerhalter mit der Hand um 180°.

**Ersetzen Sie das zweite Messer nach dem gleichen Verfahren wie beim ersten Messer.**

Beim Einbau der Messer ist sicherzustellen, dass sie ordnungsgemäß befestigt und fixiert sind!

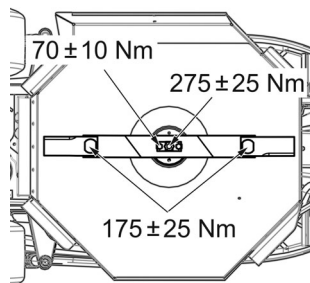

#### ► SCHÄRFEN DER MESSER

Die Mähmesser müssen scharf, statisch ausgewuchtet und gerade sein. Stumpfe, falsch geschärfte oder beschädigte Messer reißen Gras aus dem Boden, schädigen Rasenflächen und sammeln gemähtes Gras unzureichend in der Grasfangeinrichtung.

Wenn die Messer nur stumpf sind und keine andere Schäden zeigen, dann können sie geschärft werden. Nach dem Schärfen des Messerpaares müssen diese ausgewuchtet werden. Das Auswuchten verhindert Vibrationen des Mähwerks. **Die Gewichtsdiﬀerenz zwischen den einzelnen Messern darf 2g nicht überschreiten.** Beim Austausch immer auch den Verschleiß an den Distanzhülsen und Schrauben überprüfen, um sicherzustellen, dass sie in einwandfreiem Zustand sind. Wenn schwerwiegende Schäden am Mähwerk entdeckt werden, muss die Maschine gründlich von einer autorisierten Kundendienststelle überprüft werden.



**Verwenden Sie immer neue, unbenutzte M16-Sicherheitsmutter. Verwenden Sie niemals eine gebrauchte Sicherungsmutter, da dann keine sichere Befestigung des Messers garantiert werden kann!**



**Reparieren Sie kein Messer, das verformt oder anderweitig beschädigt ist, sondern ersetzen Sie es sofort.**

**Verwenden Sie beim Umgang mit dem Mähmesser immer schwere Arbeitshandschuhe.**

### Verfahren beim Schärfen:

- ▶ Schalten Sie den Motor aus und ziehen den Schlüssel aus dem Zündschloss.
- ▶ Sichern Sie die Maschine gegen Bewegung.
- ▶ Heben Sie das Mähwerk in die Transportstellung.
- ▶ Öffnen Sie die Metallabdeckung auf der rechten Seite der Mähwerkammer.
- ▶ Schrauben Sie die M16-Sicherungsmuttern ab.
- ▶ Nehmen Sie Befestigungsschraube, Distanzhülse und Messer ab.
- ▶ Nehmen Sie das zweite Messer in der gleichen Weise ab wie das erste.
- ▶ Reinigen Sie beide Messer.
- ▶ Zuerst mit einer Schleifmaschine schärfen und dann mit einer Feile.

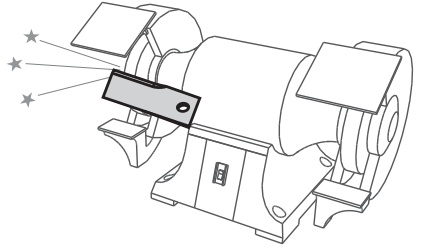

**Nicht direkt am Mähwerk schärfen.**

### Bauen Sie das geschärfte Messer in umgekehrter Reihenfolge wieder ein.

- ▶ Verwenden Sie neue, unbenutzte M16-Sicherungsmuttern.
- ▶ Vor dem Ersetzen des zweiten Messers drehen Sie den Messerhalter mit der Hand um 180°.

## 6.3.7 MÄHWERK - PRÜFUNG DES ANTRIEBSRIEMENS



6.3.7

Die Antriebsriemenscheibe des Mähwerks und der Riemen werden von einer Kunststoffabdeckung geschützt. Für Reinigung, Inspektion und Einstellung kann diese Abdeckung durch Lösen der beiden Schrauben an den Seiten entfernt werden.

Überprüfen Sie vor jedem Gebrauch der Maschine die Befestigungsschraube der Riemenscheibe. Die Schraube sollte mit einem Drehmoment von 80 Nm festgezogen werden.

Die Riemenscheibe ist zu erreichen, wenn das Mähwerk auf die niedrigste Position abgesenkt wird.

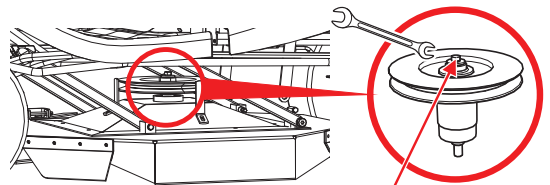

80 Nm

## 6.3.8 KONTROLLE UND EINSTELLUNG DES ANTRIEBSRIEMENS



**Bei Arbeiten an verschiedenen Teilen des Maschinenantriebs immer den Motor abstellen und den Schlüssel aus dem Zündschloss ziehen.**

Überprüfen Sie regelmäßig Verschleiß und Spannung von Keilriemen und der Spannvorrichtung.

Die Antriebskeilriemen (Fahren und Mähen) werden automatisch durch eine Feder und eine Riemenscheibe gespannt. Prüfen Sie vor Beginn der Arbeit oder zumindest nach jeweils 50 Betriebsstunden den Verschleiß der Keilriemen und die Funktionsfähigkeit des Spannmechanismus.

Passen Sie die Position der Spannrolle des Antriebsriemens mit Stellmuttern an.

Abstand **A** = **60±2 mm**.

Abstand **B** = **78 mm** (Stellen Sie den Höhenverstellungshebel des Mähwerks in die vorletzte Position.)

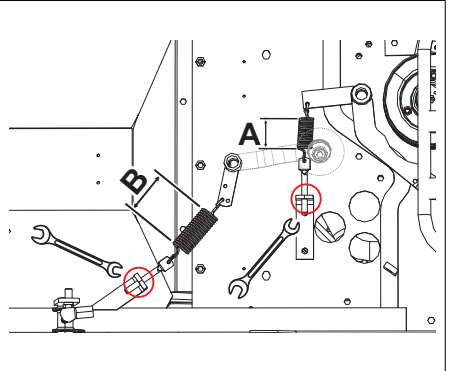

*Nach Anbringen eines neuen Keilriemens bei der Arbeit mit der Maschine besonders vorsichtig sein, weil der Riemen noch nicht ausreichend eingelaufen ist.*

### 6.3.9 AUSTAUSCH VON RIEMEN

Der Austausch von Antriebsriemen ist ein relativ anspruchsvoller Vorgang, der von einer autorisierten Kundendienststelle durchgeführt werden muss.

### 6.3.10 EINSTELLUNG DES TEMPOMATHEBELS

Wenn der Tempomat aktiviert ist und der Fahrhebel von selbst in Position „N“ zurückkehrt, muss der Tempomathebel eingestellt werden. Lassen Sie diese Arbeit in einem spezialisierten Servicezentrum durchführen.

### 6.3.11 RADWECHSEL

Parken Sie die Maschine vor dem Wechseln von Rädern auf einer geraden und festen Oberfläche, schalten Sie den Motor ab und ziehen Sie den Schlüssel aus dem Zündschloss. Sichern Sie die Maschine gegen Bewegung. Ersetzen Sie das Rad nicht, wenn die Maschine nicht ausreichend in der angehobenen Position gesichert ist!



*Wenn Sie nicht über geeignete Werkzeuge oder die erforderlichen Kenntnisse verfügen, kontaktieren Sie Ihren Verkäufer.*

Führen Sie den Wechsel wie folgt durch:

- ▶ Legen Sie den Wagenheber unter die vordere oder hintere Stoßstange in der Nähe des Rades, das Sie wechseln wollen. Beim Modell AC 92-23 4x4 – immer den Wagenheber am Rahmen ansetzen - Lehnen Sie ihn nicht an das Getriebe, dies kann zu Beschädigungen führen.
- ▶ Heben Sie die Maschine an, bis das zu wechselnde Rad nicht mehr den Boden berührt.
- ▶ Entfernen Sie die Schutzkappe von der Felge.
- ▶ Entfernen Sie mit einem geeigneten Schraubendreher den Haltering und die Unterlegscheibe.
- ▶ Ziehen Sie das Rad von der Welle.

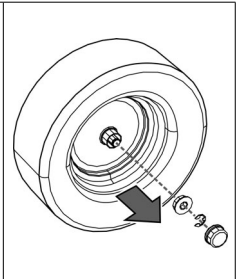

Beim Wiederanbringen in der umgekehrten Reihenfolge vorgehen. Vor dem Anbringen des Rades alle Teile reinigen und die Welle leicht mit einem Kunststoff-Schmiermittel fetten. Speziell bei den Rädern an der Hinterachse ist diese **Schmierung für die anschließende Entfernung des Rades notwendig. Sollte keine Schmierung erfolgen, kann die anschließende Befestigung sehr schwierig sein.**

Achten Sie beim Anbringen des Hinterrads auf die gegenseitige Ausrichtung des Stifts an der Welle und der Nut am Rad.

Kontrollieren Sie abschließend den Reifendruck.

### 6.3.12 REPARATUR EINER REIFENPANNE

Die Maschine ist mit schlauchlosen Reifen ausgerüstet. Bei einer Reifenpanne lassen Sie die Reparatur in einer spezialisierten Reifenwerkstatt oder in einer autorisierten Seco-Werkstatt durchführen.

### 6.3.13 WARTUNG DES HYDROSTATISCHEN GETRIEBES

Für den zuverlässigen Betrieb des Getriebes muss der richtige Ölstand beibehalten werden. Bei Problemen mit dem Getriebe suchen Sie sofort Hilfe in einer autorisierten Kundendienststelle, ansonsten besteht die Gefahr von schweren Getriebeschäden.



**6.4**

Maschinenmodell	Öltyp	Ölstand
<b>AC 92-18(21)</b>	SAE 10W-40, API CD	Mindestens die halbe Höhe des Ausgleichtanks
<b>AC 92-23 4x4</b>	SAE 5W-50, synthetisches Öl	Zwischen den Markierungen auf dem Messstab im Tankdeckel (gesamte Ölmenge im Hydrauliksystem beträgt 6l)



*Bei Problemen mit dem Getriebe suchen Sie sofort Hilfe in einer autorisierten Kundendienststelle, ansonsten besteht die Gefahr von schweren Schäden.*

### 6.3.14 ÜBERSICHT ÜBER DAS DREHMOMENT DER SCHRAUBVERBINDUNGEN

Lenkung:	Drehmoment
M14-Mutter des Lenkungsbereichs	<b>92 - 132 Nm</b>
M14-Muttern der Winkelstifte an der Lenkung	<b>60 - 83 Nm</b>
Sicherung der Schrauben an der Vorderachse SC 2x4	<b>40 - 50 Nm</b>
Motor:	
Schraube der elektromagnetischen Kupplung	<b>60 - 70 Nm</b>
Mähen:	
M10-Mutter der Spannriemenscheibe zum Mähen	<b>33 - 48 Nm</b>
M20-Mutter des Messerhalters	<b>250 - 300 Nm</b>
M16-Mutter zur Sicherung der Messer am Messerhalter	<b>150 - 200 Nm</b>
M12x30-Schraube an der Riemenscheibe zum Mähen	<b>60 - 80 Nm</b>
Fahrsteuerungen:	
M10-Mutter an der Antriebsriemenscheibe SC 2x4	<b>24 - 30 Nm</b>
M10-Mutter an der Antriebsriemenscheibe SC 4x4	<b>35 - 45 Nm</b>



**Wenn Sicherungsmuttern entfernt werden, müssen sie durch neue ersetzt werden.**





## 6.4 SCHMIERUNG

Schmieren Sie die Maschine nach dem folgenden Schmierdiagramm.

Kugellager der Spannriemenscheiben, Umlenkscheiben und Lager am Mähwerk sind selbstschmierend.

Vor der Außerbetriebnahme der Maschine über einen längeren Zeitraum schmieren Sie gründlich alle im Diagramm gezeigten Stellen. **Und zwar die Halbachse der Vorder- und Hinterachse** (dies ist notwendig, um die Hinterräder zu entfernen).



	<b>Symbol</b>	<b>Erläuterung</b>
 <b>6.4</b>		Kunststoff-Schmiermittel A00
		Öl SAE 30
		Intervall in Stunden

**Kunststoff Schmiermittel zur Schmierung von:**

- ▶ Lenkbereich - mit Schmiernippel
- ▶ Stift zum Lenken der Räder - mit Schmiernippeln
- ▶ Mähwerk-Hubarme - mit Schmiernippel
- ▶ Spannrolle - entfernen, schmieren
- ▶ Drehzapfen der mittleren Vorderachse - mit Schmiernippel (Modell AC 92-23 4x4 ist mit selbstschmierenden Schiebehülsen ausgestattet)
- ▶ Winkelgelenke zur Verbindung der Zugstangen der Lenkung - entfernen, schmieren
- ▶ Vorderrad-Halbachsen – am Mäher AC 92-23 4x4 ist das Intervall **10 Stunden!**

**Gelenkpunkte werden mit Öl geschmiert:**

- ▶ Pedal der Differentialsperre
- ▶ Bremspedal
- ▶ Fahrhebel
- ▶ Hinterad-Halbachsen - das Intervall beträgt **10 Stunden**

## 7. REPARATUR VON FEHLERN UND DEFEKTEN

Führen Sie keine Reparaturen durch, wenn Sie nicht über die entsprechende technische Ausrüstung und Qualifikationen verfügen. Die unten beschriebenen Reparaturen können vom Benutzer der Maschine durchgeführt werden. Werden andere Reparaturen durch den Benutzer durchgeführt, die hier nicht aufgeführt sind, erlischt die Garantie. Der Hersteller übernimmt keine Verantwortung für Schäden, die durch falsch durchgeführt, ungenehmigte Reparaturen durch den Benutzer entstehen.

Fehler, Defekt	Behebung
<b>Das Mähwerk mäht ungleichmäßig</b>	<ul style="list-style-type: none"> <li>▶ Entfernen Sie Gras, das sich an der Unterseite des Mähwerks angesammelt hat.</li> <li>▶ Stellen Sie sicher, dass die Messer scharf sind, nicht verformt oder beschädigt sind.</li> <li>▶ Prüfen Sie, ob die Messer ordnungsgemäß befestigt sind.</li> <li>▶ Überprüfen Sie die Messerwellen und den Sitz der Lager. Ersetzen Sie sie, wenn sie beschädigt oder übermäßig abgenutzt sind.</li> </ul>
<b>Beim Mähen bleibt ein Teil der Pflanzen ungeschnitten</b>	<ul style="list-style-type: none"> <li>▶ Überprüfen Sie die Lagergehäuse auf Schäden. Je nach Ergebnis entweder reparieren oder ersetzen. Beim Mähen von dickem Gras oder zu nassem Gras kann ein ungemähter Streifen bleiben. Die Fahrgeschwindigkeit sollte so angepasst sein, dass die Mähbedingungen beim Einlegen eines geeigneten Gangs beachtet werden. Der Motor sollte nicht mit ganz geöffnetem Gasventil laufen.</li> <li>▶ Prüfen Sie, ob die Messer scharf und unbeschädigt sind. Ersetzen Sie die Messer wenn nötig.</li> <li>▶ Überprüfen Sie Spannung und Zustand der Keilriemen des Mähantriebs.</li> </ul>
<b>Der Antriebsriemen des Mähwerk bleibt während des Betriebs stehen</b>	<ul style="list-style-type: none"> <li>▶ Der Antriebsriemen des Mähwerks kann beschädigt sein, wenn er aus der Riemenscheibe springt, während die Maschine läuft. Wenn er auch nach erneuter Überprüfung nach den folgenden Schritten herausspringt, muss der Riemen ersetzt werden.</li> <li>▶ Überprüfen Sie die Spannung des Riemens (🔧 6.3.7). Bei Bedarf stellen Sie die Spannung ein.</li> <li>▶ Überprüfen Sie die Umlenkrollen des Riemens.</li> <li>▶ Überprüfen Sie die eingestellte Schnitthöhe, ggf. anpassen.</li> <li>▶ Prüfen Sie, ob die Bewegung des Riemens eventuell durch einen Fremdkörper verhindert wird. Wenn ja, entfernen Sie den Fremdkörper.</li> <li>▶ Überprüfen Sie alle Riemen. Verbogene oder gerissene Riemenscheiben können Probleme verursachen. Bei Bedarf ersetzen.</li> <li>▶ Überprüfen Sie die Innenseite der Riemenscheibe am Motor. Wenn sie rau ist oder Risse aufweist, muss sie ersetzt werden.</li> <li>▶ Überprüfen Sie die Teile des Spannmechanismus auf Verschleiß und ersetzen Sie abgenutzte Teile.</li> <li>▶ Ändern Sie die Fahrgeschwindigkeit (z.B. langsamer fahren)</li> <li>▶ Heben Sie das Mähwerk in eine höhere Position</li> </ul>
<b>Der Antriebsriemen des Mähwerks rutscht durch</b>	<ul style="list-style-type: none"> <li>▶ Wenn das Gras zu hoch oder zu nass ist, kann der Antriebsriemen des Mähwerks durchrutschen. Überprüfen Sie, dass der Riemen nicht abgenutzt ist. Falls ja, austauschen.</li> <li>▶ Reduzieren Sie die Geschwindigkeit der Maschine.</li> <li>▶ Erhöhen Sie die Schnitthöhe.</li> <li>▶ Prüfen Sie die Riemenspannung. Bei Bedarf stellen Sie die Spannung ein.</li> <li>▶ Überprüfen Sie den Spannmechanismus (Feder, Riemenscheibe). Ersetzen Sie die Feder, wenn sie überdehnt oder beschädigt ist.</li> </ul>
<b>Der Antriebsriemen des Mähwerks ist übermäßig abgenutzt</b>	<ul style="list-style-type: none"> <li>▶ Überprüfen Sie die Umlenkrolle des Riemens.</li> <li>▶ Prüfen Sie, ob die Bewegung des Riemens eventuell durch einen Fremdkörper verhindert wird. Wenn ja, entfernen Sie den Fremdkörper.</li> <li>▶ Überprüfen Sie die Riemenscheiben, wenn sie beschädigt sind, ersetzen Sie sie.</li> <li>▶ Überprüfen Sie die eingestellte Schnitthöhe, ggf. anpassen.</li> <li>▶ Überprüfen Sie die Spannung des Riemens (🔧 6.3.7). Bei Bedarf stellen Sie die Spannung ein.</li> </ul>

Fehler, Defekt	Behebung
<b>Das Mähwerk kann nicht gestartet werden</b>	<ul style="list-style-type: none"> <li>▶ Überprüfen Sie, ob der Riemen verschlissen oder beschädigt ist. Falls ja, austauschen. Falls er locker ist, nachspannen.</li> <li>▶ Überprüfen Sie die Feder des Spannmechanismus. Ersetzen Sie die Feder, wenn sie gebrochen oder beschädigt ist.</li> <li>▶ Prüfen Sie, ob die Bewegung des Riemens eventuell durch einen Fremdkörper verhindert wird. Wenn ja, entfernen Sie den Fremdkörper.</li> <li>▶ Überprüfen Sie die Stellung des Hebels für die Schnitthöhe. Der Sicherheitsschalter verhindert die Aktivierung der elektromagnetischen Kupplung in der Transportstellung. Bewegen Sie den Hebel in die Arbeitsposition.</li> <li>▶ Überprüfen Sie die Einstellung des Mähwerkschalters</li> </ul>
<b>Riemen vibrieren beim Einschalten des Mähwerks extrem</b>	<ul style="list-style-type: none"> <li>▶ Überprüfen Sie, dass die Messer nicht verbogen oder verdreht sind und dass sie ausgewuchtet sind. Wenn sie deformiert sind, ersetzen Sie sie.</li> <li>▶ Überprüfen Sie, dass der Riemen keine verbrannten Stellen oder Unregelmäßigkeiten aufweist, die Vibrationen verursachen könnten. Wenn der Riemen beschädigt ist, ersetzen.</li> <li>▶ Überprüfen Sie, ob die Messer abgenutzt oder beschädigt sind. Ersetzen Sie sie bei Bedarf.</li> <li>▶ Prüfen Sie, ob die elektromagnetische Kupplung richtig schaltet. Wenn die Kupplung nicht richtig funktioniert, lassen Sie sie ersetzen oder in einer autorisierten Kundendienststelle ersetzen.</li> <li>▶ Überprüfen Sie die Innenseite der Riemenscheibe am Motor. Wenn sie rau ist oder Risse aufweist, muss sie ersetzt werden.</li> <li>▶ Prüfen Sie, ob sich Gras an der Unterseite des Mähwerks angesammelt hat. Dieses Gras muss entfernt werden.</li> <li>▶ Prüfen Sie, ob der Defekt in der Motoraufhängung besteht. Bei Bedarf die Schrauben nachziehen oder ersetzen.</li> <li>▶ Überprüfen Sie die Spannung des Riemens (🔊 6.3.7). Bei Bedarf stellen Sie die Spannung ein.</li> </ul>
<b>Der Fahrtriebsriemen der Maschine rutscht</b>	<ul style="list-style-type: none"> <li>▶ Überprüfen Sie die Spannung des Fahrtriebsriemens (🔊 6.3.8). Bei Bedarf stellen Sie die Spannung ein. Überprüfen Sie auch die Zugfeder, ersetzen Sie sie gegebenenfalls.</li> <li>▶ Prüfen Sie, ob der Riemen beschädigt oder abgenutzt ist.</li> <li>▶ Prüfen Sie, ob die Bewegung der Kupplungsmechanismus durch einen Fremdkörper blockiert wird. Wenn ja, entfernen Sie den Fremdkörper.</li> <li>▶ Überprüfen Sie die Riemenscheibe von Motor oder Getriebe auf Beschädigungen. Bei Bedarf ersetzen.</li> </ul>
<b>Der Fahrtriebsriemen ist übermäßig abgenutzt</b>	<ul style="list-style-type: none"> <li>▶ Riemenspannung prüfen.</li> <li>▶ Überprüfen Sie den Spannmechanismus, beschädigte Feder austauschen</li> <li>▶ Prüfen Sie, ob ein Fremdkörper die Bewegung des Riemens blockiert. Wenn ja, entfernen Sie den Fremdkörper.</li> <li>▶ Überprüfen Sie den Zustand der Riemenscheiben - ersetzen Sie sie wenn nötig.</li> </ul>
<b>Die Maschine funktioniert nach dem Gangwechsel nicht</b>	<ul style="list-style-type: none"> <li>▶ Überprüfen Sie die Gangwechselformel - die Befestigung der Zugstange des Fahrtrichtungshebels.</li> <li>▶ Kontrollieren Sie den Ölstand in den Ausgleichsbehälter.</li> </ul>
<b>Die Maschine ist nach dem Gangwechsel ungewöhnlich laut</b>	<ul style="list-style-type: none"> <li>▶ Kontrollieren Sie den Ölstand im Ausgleichsbehälter und füllen Sie wenn nötig Öl nach.</li> <li>▶ Es gibt Lufteinschlüsse in der hydraulischen Schaltung - Maschine auf ebenem Boden einige Minuten lang vorwärts und rückwärts fahren. Kontaktieren Sie den Kundendienst.</li> </ul>
<b>Die Maschine verliert beim Fahren auf einem Hügel an Leistung</b>	<ul style="list-style-type: none"> <li>▶ Wenn die Maschine unter hoher Last steht und die Umgebungstemperatur hoch ist, ist eventuell die maximale Betriebstemperatur des Öls überschritten. Senken Sie die Arbeitsanforderungen an die Maschine.</li> </ul>
<b>Beim Fahren treten extreme Vibrationen auf</b>	<ul style="list-style-type: none"> <li>▶ Prüfen Sie, ob Riemenscheiben beschädigt oder verformt sind. Ersetzen Sie sie bei Bedarf.</li> <li>▶ Prüfen Sie, ob der Riemen verbrannte Stellen oder andere Unregelmäßigkeiten aufweist. Bei Bedarf ersetzen.</li> <li>▶ Überprüfen Sie die Spannung des Fahrtriebsriemens (🔊 6.3.8). Bei Bedarf stellen Sie die Spannung ein.</li> <li>▶ Überprüfen Sie, ob die Mähmesser ausgewuchtet sind. Bei Bedarf auswuchten oder ersetzen.</li> </ul>
<b>Die Lenkung rutscht durch oder ist lose</b>	<ul style="list-style-type: none"> <li>▶ Prüfen Sie, ob der Platz zwischen Ritzel und Lenksegment nicht zu groß ist. Wenn ja, passen Sie das gezahnte Segment an. Prüfen Sie Gelenklager auf Verschleiß. Ersetzen Sie die Gelenke bei Bedarf.</li> </ul>

Fehler, Defekt	Behebung
<b>Der Motor läuft nicht</b>	<ul style="list-style-type: none"> <li>▶ Überprüfen Sie, ob Kraftstoff im Tank ist.</li> <li>▶ Prüfen Sie, ob das vorgeschriebene Verfahren zum Starten des Motors befolgt wurde (📖 5.2)</li> <li>▶ Prüfen Sie die Sicherung. Bei Bedarf ersetzen.</li> <li>▶ Prüfen Sie, ob die Spannung an den Batterieklemmen <b>12 V</b> beträgt. An einer neuen Maschine überprüfen, ob die Batterie aktiviert und aufgeladen wurde. Bei neuen Maschinen die Zündkerze ersetzen und überprüfen, dass sich nicht durch falsche Handhabung Öl am Zylinder angesammelt hat.</li> <li>▶ Prüfen Sie, ob alle Kabelverbindungen in Ordnung sind und ob die Schalter der elektrischen Anlage funktionieren.</li> <li>▶ Überprüfen Sie den Motor erneut genau nach den Anweisungen in der Bedienungsanleitung des Motorenherstellers. Lassen Sie die elektrische Anlage in einer Fachwerkstatt überprüfen.</li> </ul>
<b>Der Motor dreht, aber er startet nicht</b>	<ul style="list-style-type: none"> <li>▶ Prüfen Sie, ob das vorgeschriebene Verfahren zum Starten des Motors befolgt wurde (📖 5.2)</li> <li>▶ Prüfen Sie, ob der Kraftstoff im Tank sauber ist.</li> <li>▶ Überprüfen Sie, ob der Kraftstofffilter verstopft ist.</li> <li>▶ Stellen Sie sicher, dass der Gashebel in Position „CHOKE“ steht.</li> <li>▶ Überprüfen Sie den Motor erneut genau nach den Anweisungen in der Bedienungsanleitung des Motorenherstellers. Lassen Sie die Verkabelung und Schalter in einer Fachwerkstatt überprüfen.</li> </ul>

## 7.1 BESTELLUNG VON ERSATZTEILEN

Wir empfehlen Ihnen, ausschließlich Original-Ersatzteile zu verwenden, die Sicherheit und Kompatibilität garantieren. Bestellen Sie Ersatzteile immer bei einem autorisierten Händler oder Kundendienst, die über die aktuellen technischen Änderungen informiert sind, die bei der Herstellung zu verwenden durchgeführt wurden.

Für einfache, schnelle und genaue Identifizierung der erforderlichen Ersatzteile geben Sie bei Ihrer Bestellung immer die Seriennummer an, die Sie auf der zweiten Deckseite dieses Dokuments finden. Geben Sie auch das Jahr der Herstellung an, das auf dem Produktypenschild unter dem Sitz angegeben ist.

## 7.2 GARANTIE

Garantiebedingungen finden Sie auf der Garantiekarte, die immer zusammen mit der Ware vom Verkäufer bereitgestellt wird.

## 8. POST-SAISONALE WARTUNG, AUSSERBETRIEBNAHME DER MASCHINE

Nach der Saison oder bei Nichtverwendung der Maschine für mehr als 30 Tage sollte das Gerät für die Lagerung vorbereitet werden. Wenn ohne Bewegung von mehr als 30 Tagen Kraftstoff im Tank bleibt, kann sich eine klebrige Ablagerung bilden, die sich negativ auf die Leistung von Vergaser und Motor auswirken kann. Aus diesem Grund sollten Sie den Benzintank leeren.



**Lagern Sie den Aufsitzmäher niemals mit vollem Benzintank innerhalb von Gebäuden oder schlecht belüfteten Räumen, in denen es Kraftstoffdämpfe, offene Flammen, funken- oder flammenerzeugende Beleuchtung, Öfen, Zentralheizung, trockenen Lappen, usw. gibt. Behandeln Sie Kraft- und Schmierstoffe mit Sorgfalt, sie sind leicht entzündlich und unvorsichtige Handhabung kann zu schweren Verbrennungen oder Sachschäden führen.**

**Leeren Sie den Benzintank nur im Freien und fern von offenem Feuer in zugelassene Behälter.**

### Empfohlene Vorgehensweise für die Vorbereitung des Aufsitzmähers für die Lagerung:

- ▶ Reinigen Sie die gesamte Maschine, vor allem das Inneres des Mähwerks (■ 6.2.2).



**Verwenden Sie niemals Benzin für die Reinigung. Verwenden Sie Entfettungsmittel und warmes Wasser.**

- ▶ Reparieren und lackieren Sie beschädigte Stellen, um Korrosion zu verhindern.
- ▶ Tauschen Sie defekte oder verschlissene Teile aus und ziehen Sie alle losen Schrauben und Muttern an.
- ▶ Bereiten Sie den Motor für die Lagerung gemäß Bedienungsanleitung für den Betrieb und die Wartung des Motors vor.
- ▶ Schmieren Sie alle Schmierstellen gemäß Schmierplan (■ 6.4).
- ▶ Entfernen Sie die Batterie, reinigen Sie sie, füllen Sie sie bis zu den unteren Teilen der Ringe der Einfüllöffnungen mit destilliertem Wasser und laden Sie sie vollständig auf. Eine nicht aufgeladene Batterie kann einfrieren und platzen. Bewahren Sie die Batterie an einem kühlen, trockenen Ort auf. Laden Sie die Batterie alle 30 Tage auf und überprüfen Sie regelmäßig ihre Spannung.
- ▶ Lagern Sie den Aufsitzmäher abgedeckt in einer sauberen und trockenen Umgebung.



*Die beste Methode, um zu gewährleisten, dass der Aufsitzmäher in der nächsten Saison im idealen Betriebszustand ist, ist die jährliche Inspektion und Einstellung durch eine autorisierte Kundendienststelle.*

### 8.1 MASCHINENRIEMEN

Die Riemen müssen nicht gelockert werden, wenn die Maschine längere Zeit außer Betrieb genommen wird. Wenn die Maschine wieder gestartet wird, **empfehlen wir dringend, dass die Maschine mindestens 5 Minuten lang laufen gelassen wird.** Das verhindert Vibrationen und stellt sicher, dass die Riemen wieder an die richtige Arbeitsposition gelangen, wenn die Maschine länger nicht genutzt wurde.

## 9. ENTSORGUNG DER MASCHINE

Nach Ablauf der Lebensdauer der Maschine ist der Eigentümer zu ihrer Entsorgung verpflichtet. Dies kann auf zwei Arten erfolgen:

- a) Geben Sie die Maschine an ein spezialisiertes Unternehmen (Schrottplatz, Sekundärmüllsammelstelle, usw.). Sie erhalten eine dokumentierte Bestätigung über die Übergabe zur Entsorgung.
- b) Entsorgen Sie die Maschine selbst. In diesem Fall empfehlen wir folgende Vorgehensweise:
  - ▶ Entsorgen Sie das Produkt durch Nutzung von Wertstoffen entsprechend dem geltenden Abfallrecht.
  - ▶ Demontieren Sie die gesamte Maschine.
  - ▶ Teile, die wiederverwendbar sind, sollten gereinigt, konserviert und zur weiteren Verwendung aufbewahrt werden.
  - ▶ Trennen Sie die übrigen Teile in solche, die umweltfreundlich bzw. umweltschädlich sind, z. B. Gummiteile (Dichtungen), Schmiermittelreste in den Lagern oder im Getriebe. Die umweltschädlichen Komponenten müssen nach dem im Land des Benutzers geltenden Abfallrecht entsorgt werden, z. B. in der Tschechischen Republik nach dem Abfallgesetz Nr. 185/2001 Coll.
  - ▶ Sortieren Sie Abfälle gemäß dem Abfallkatalog in Einklang mit der einschlägigen Verordnung. Nutzen Sie umweltfreundliche Teile als wiederverwendbare Ressource.

### **Reifen-Rücknahme**

Alte und unbenutzte Reifen sind ökologischer Abfall. Deren Entsorgung muss in Übereinstimmung mit den nationalen Vorschriften erfolgen. Autorisierte Vertriebs- und Servicepartner werden die Reifen am Ende derer Lebensdauer im Rahmen des Rücknahmeprogramms zurücknehmen oder Ihnen mitteilen, wo Sie diese kostenlos abgeben können (Informationen zum Rücknahmeprogramm finden Sie unter [www.seco-traktory.cz](http://www.seco-traktory.cz)).

# 10. COMPLIANCE-ERKLÄRUNG

gemäß: **Richtlinie des Rates Nr. 2006/42/EC (Regierungsrichtlinie NV 176/2008 Coll.)**  
**Richtlinie des Rates Nr. 2004/108/EC (Regierungsrichtlinie NV 616/2006 Coll.)**  
**Richtlinie des Rates Nr. 2000/14/EC (Regierungsrichtlinie NV 9/2002 Coll.)**

A. Wir: Seco Industries, s.r.o., Podnikatelská 552, Běchovice, 190 11 Praha 9  
IČO: 60193450

## erklären Folgendes:

### B. Mechanische Ausrüstung

- Name: Aufsitzmäher
- Modell: **AC 92**
- Seriennummer: 14 500 – 24 500

#### Beschreibung:

AC 92 ist ein vierrädriger Aufsitzmäher mit Eigenantrieb und einem Briggs & Stratton-Motor mit 21HP und 23PS, Loncin LC2P77F. Der Kraftantrieb vom Motor wird durch einen Keilriemen über eine stufenlose Gangschaltung zum Fahrtrieb des Getriebes und über eine elektromagnetische Kupplung zum Mähwerk übertragen. Das Mähwerk ist eine Einzelrotorbaugruppe mit vertikaler Drehachse und einer Mähwerkbreite von 92 cm. Es verfügt über zwei rotierende Messer auf einem Einzelträger. Das gemähte Material wird auf dem Boden verteilt.

### C. Die zugrundeliegende Gesetzgebung zur Bewertung der Konformität:

ČSN EN 836+A1;2;3, ČSN EN ISO 3767-1,2,3, ISO 11684, ČSN EN ISO 11201,  
ČSN EN ISO 12 100-2, Ratsdirektive Nr. 97/68/EC (2002/88/EC)

### D. Die Beurteilung der Einhaltung wurde nach folgendem bezeichneten Verfahren durchgeführt:

- Richtlinie des Rates und EP Nr. 2006/42/EG, Anhang VIII, (entspr. Anhang Nr. 8, NV Nr. 176/2008 Coll.)
- Richtlinie des Rates und EP Nr. 2014/30/EU, Anhang II, (entspr. Anhang Nr. 2, NV Nr. 117/2016 Coll.)
- Richtlinie des Rates und EP Nr. 2000/14/EG, Anhang VI, (entspr. Anhang Nr. 5, NV Nr. 9/2002 Coll.)

Dies erfolgte unter der Aufsicht einer benannten Person von SZS  
Praha, NB 1016  
Třanovského 622/11  
163 04 Prag 6, Tschechische Republik

### E. Einheiten, die an der Konformitätsbewertung teilhaben:

Státní zkušebna zemědělských, lesnických a potravinářských strojů a.s. (SZS)  
Třanovského 622/11, 163 04 Prag 8, ČR

### F. Wir bestätigen Folgendes:

- Diese mechanische Ausrüstung erfüllt alle relevanten Bestimmungen der zuvor genannten Richtlinien (NV)
- Es wurden Maßnahmen ergriffen, um die Compliance aller auf den Markt gebrachten Produkte mit der technischen Dokumentation und den in den technischen Vorschriften enthaltenen Anforderungen zu gewährleisten.
- garantierter Schalleistungspegel  $L_{WA,G}$  ist 100 dB(A)

Gemessene Mittelwerte der akustischen Leistung in Abhängigkeit des verwendeten Motors:

Motor	Drehzahl (min <sup>-1</sup> )	Gemessener Schalleistungspegel $L_{WA}$ [dB(A)]
BRIGGS&STRATTON 21 PS VANGUARD	3000	98
BRIGGS&STRATTON 23 PS VANGUARD	3000	98
Loncin LC2P77F	2900	98

Die technische Dokumentation des Geltungsbereichs, die von Anhang VII zur Bestimmung 2006/42/EC und von Anhang VIII zur Bestimmung 2000/14/EC verlangt wird, wird beim Hersteller unter folgender Adresse aufbewahrt:

Seco Industries, s.r.o.  
Podnikatelská 552  
Běchovice  
190 11 Praha 9

In Jičín, 1. 7. 2016

Ing. Aleš Housa  
Technischer Leiter der Anlage

*Die Seco Industries, s.r.o. widmet sich der kontinuierlichen Weiterentwicklung und Verbesserung aller Maschinen. Daher kann es technische Unterschiede in der Terminologie in diesem Handbuch geben, wenn sie mit dem eigentlichen Produkt verglichen wird. Hieraus können keinerlei Ansprüche abgeleitet werden. Druck, Vervielfältigung, Veröffentlichung und Übersetzung (auch auszugsweise) ist ohne schriftliche Zustimmung der Seco Industries, s.r.o. verboten. Der Hersteller behält sich das Recht vor, technische Parameter der Produkte ohne vorherige Benachrichtigung des Kunden zu ändern.*



## PREFACIO

### Estimado cliente,

Gracias por comprar este tractor cortacésped de **Seco Industries, s.r.o.**, una empresa reconocida tanto en Europa como a nivel internacional como un fabricante de máquinas y accesorios de calidad para el mantenimiento de las superficies de césped.

El presente manual de usuario incluye instrucciones para ensamblar, operar y mantener su máquina con toda seguridad.

	<i>Lea detenidamente el presente manual de usuario. Siga precisamente las instrucciones que figuran en este manual de usuario para operar la máquina con mayor facilidad y utilizarla de forma óptima con vistas a garantizar una larga duración. <b>No utilice la máquina a menos que haya leído detenidamente todas sus instrucciones, restricciones y recomendaciones suministradas en el presente manual de usuario.</b></i>
	<i>Conserve el manual de usuario para poder recurrir al mismo con posterioridad. El presente manual de usuario debe considerarse parte del tractor cortacésped y deberá acompañarlo en caso de venta posterior.</i>

Si alguna disposición no le resulta clara o tiene alguna duda, no dude en ponerse en contacto con uno de los más de 100 centros de servicio autorizados y equipados profesionalmente en toda Europa, que contarán con expertos probados y formados que podrán ayudarle.

## SÍMBOLOS UTILIZADOS EN EL PRESENTE MANUAL DE USUARIO

SÍMBOLO	SIGNIFICADO
	Estos símbolos significan "CUIDADO" y „ADVERTENCIA", le informan sobre elementos que podrán dañar su máquina y/o provocar daños graves al usuario.
	Este símbolo indica una instrucción, propiedad, procedimiento o asunto importante, que deberá conocer y respetar durante el ensamblaje, el funcionamiento y el funcionamiento de la máquina.
	Este símbolo indica información de utilidad vinculada con la máquina o sus accesorios.
	Este símbolo hace referencia a una imagen colocada en la parte frontal del manual de usuario. Siempre va acompañado del número de la imagen.
	Este símbolo hace referencia a otro capítulo del presente manual de usuario o de otro manual y a menudo se muestra junto al número del capítulo al que se refiere.

## REFERENCIAS A DIRECCIONES

Parte izquierda y derecha	Parte frontal y trasera
I = Parte izquierda, D = Parte derecha	T = Parte trasera, F = Parte frontal

# 1. INFORMACIÓN TÉCNICA

## 1.1 USO

El modelo de máquina **AC92** o **AC92 4x4** con el nombre de marca **CROSSJET** es un tractor cortacésped de doble eje diseñado **cortar superficies planas y pendientes de césped mantenido y no mantenido** con una inclinación de hasta **22° (40%)**, libres de objetos extraños (piedras, ramas caídas, huesos, artículos duros, etc.). Puede utilizarse para cortar vegetación variada de varios años, frambuesas, moras y otras malezas.



**Cualquier uso del presente tractor cortacésped distinto al descrito en el presente manual de usuario y que supere su alcance de uso descrito en el mismo, se considerará contradictorio a su finalidad o uso previsto. El fabricante de la máquina no se hará responsable de cualesquiera daños derivados de dicho uso; el riesgo será asumido por su correspondiente usuario. El usuario también se hará responsable en cuanto al cumplimiento de las condiciones indicadas por el fabricante sobre el funcionamiento, el mantenimiento y la reparación de esta máquina, que deberá ser **utilizada, mantenida o reparada exclusivamente por personas que conozcan dichas condiciones y que hayan sido informadas sobre los posibles peligros.****

*Tan sólo deberá conectar a la máquina aquellos **accesorios** que hayan sido previamente **aprobados por el fabricante. El uso de otros accesorios conllevará la anulación inmediata de la garantía.***

## 1.2 PARTES PRINCIPALES DEL TRACTOR CORTACÉSPED

Los modelos de tractor cortacésped **AC92** o **AC92 4x4** constan de las siguientes secciones básicas:

### (1) Cubierta con espacio de almacenamiento

La cubierta es una combinación de tapas de plástico y metal que contienen el compartimento para la batería y el depósito de combustible.

### (2) Bastidor con parachoques

El bastidor con el parachoques sirve como elemento de soporte para la mayoría de las piezas principales de la máquina.

### (3) Eje central con ruedas, incluyendo la dirección\*

El eje frontal permite el giro de las ruedas. Las ruedas son giradas por la rueda de dirección mediante un mecanismo de combinación.

La máquina AC92 4x4 está equipada con una dirección de rueda frontal. Toda la dirección de ruedas se activa automáticamente y la potencia se distribuye a los ejes individuales en función de las condiciones actuales de tracción y del modo del trayecto (hacia delante o hacia atrás).



1.2

### (4) Plataforma de corte



La plataforma de corte corta el césped. Está ubicado bajo la máquina. Está formada por una cubierta, un plato principal, soportes de cuchillas y dos cuchillas cortadoras macizas. La plataforma está alimentada por el motor de la máquina mediante un acoplamiento electromagnético y una correa en V.

### (5) Motor, caja de velocidades, incluyendo una dirección de ruedas traseras mediante un by-pass

El motor de gasolina de cuatro tiempos se monta en el bastidor, en la parte trasera de la máquina. La caja de velocidades con la transmisión de potencia hidrostática sirve para cambiar la velocidad mientras conduce. La palanca de by-pass se encuentra ubicada sobre el plato trasero de la máquina. Sirve para activar y desactivar la caja de velocidades para las ruedas traseras.

### (6) Bastidor plegable de la máquina



El bastidor plegable se ha previsto para evitar que la máquina, cuando se incline en 180° por cualquier motivo, pierda estabilidad y se caiga de lado.

 <b>1.2</b>	<p><b>(7) Plaza del conductor</b></p> <p>El asiento cómodo permite un acceso fácil a todos los elementos de mando de la máquina. El asiento utilizado garantiza un funcionamiento cómodo y seguro.</p>
	<p><b>*CUIDADO:</b> La máquina <b>AC92 4x4 no permite</b> por motivos de construcción la <b>desconexión de la dirección del eje frontal</b> – el sistema hidráulico no está equipado de una válvula de by-pass, lo cual limita considerablemente la posibilidad de mover la máquina cuando el motor no está encendido. Durante dicho movimiento, el eje frontal se sobrecarga mucho y puede sufrir daños. La palanca de by-pass de la máquina se utiliza principalmente para alimentar el sistema hidrostático. La máquina no debe utilizarse (activando la marcha en la dirección) si la palanca de by-pass se encuentra en posición desactivada iya que podrá provocar daños a las transmisiones!</p>

## 1.3 ETIQUETA DE IDENTIFICACIÓN DEL PRODUCTO Y OTRAS ETIQUETAS CON SÍMBOLOS UTILIZADOS EN LA MÁQUINA

### 1.3.1 ETIQUETA DE IDENTIFICACIÓN DEL PRODUCTO

Cada tractor cortacésped tiene una etiqueta de identificación del producto, ubicada **bajo el asiento**. Podrá acceder a ella levantando el asiento.

 <b>1.3.1</b>	<ol style="list-style-type: none"> <li>1. Modelo de máquina</li> <li>2. Modelo del motor</li> <li>3. Año de fabricación</li> <li>4. Peso</li> <li>5. Nombre y dirección del fabricante</li> <li>6. Marca de conformidad del producto</li> <li>7. Logotipo del fabricante</li> </ol>
	<p><i>El vendedor escribirá el número de serie en el otro lado de la página frontal del presente manual de usuario cuando traspase la máquina.</i></p>





### 1.3.2 OTRAS ETIQUETAS Y SUS SIGNIFICADOS

Las siguientes etiquetas y pegatinas se han colocado en la máquina:



► **Etiquetas sobre la plataforma de corte:**

 <b>1.3.2a</b>		<p>Peligro</p>		<p>No pise</p>
		<p>Herramientas giratorias</p>		<p>La potencia acústica garantizada de conformidad con la directiva 2000/14/CE</p>





► **Etiquetas ubicadas en el carenado bajo el asiento:**

1.3.2b		Peligro		No tocar durante el funcionamiento		Siga el manual cuando realice reparaciones
		No deje la máquina mientras conduce		Cuidado, objetos desviados		Lea el manual
		No corte cerca de otras personas		No lleve a pasajeros		No conduzca de forma perpendicular a la pendiente
		Mantenga una distancia de seguridad adecuada con las personas no autorizadas		Inclinación de funcionamiento máxima		

► **Etiquetas en la parte trasera de la máquina:**









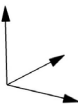

1.3.2c		Cuidado ¡Superficie caliente!		Peligro de quemaduras
--------	---	-------------------------------	---	-----------------------

► **Etiquetas en la palanca de dirección de trayecto:**

1.3.2d		Estárter
		Regulador de velocidad
	<b>0</b>	Regulador de velocidad activado
	<b>1</b>	Regulador de velocidad desactivado
		Rápido
		Lento
	<b>F</b>	Marcha hacia delante
	<b>N</b>	Neutro
	<b>R</b>	Marcha hacia atrás

 *Está estrictamente **prohibido retirar** o **dañar las etiquetas y los símbolos** unidos al accesorio. Si las etiquetas se dañan o resultan ilegibles, póngase en contacto con el proveedor o el fabricante de la máquina y solicite su sustitución.*

## 1.4 PARÁMETROS TÉCNICOS

PARÁMETROS BÁSICOS		UNIDADES	AC92	AC92 4x4
	Dimensiones de la máquina (largo x ancho x alto)	[mm]	2310 x 1030 x 1540	
	Anchura de pista	[mm]	850/790	825/790
	frontal			
	trasera			
	Peso de la máquina	[kg]	331	353
	Velocidad hacia delante/hacia atrás	[km/h]	0-8,5 / 0-4,5	0-9 / 0-5
	Altura de corte / Posición de transporte	[mm]	50 - 100 120	
	Ancho de corte	[mm]	920	
	Dimensiones de la rueda	frontal	16x6,5-8	16x6,5-8
		trasera	20x10,0-8	20x10,0-8
	Capacidad del depósito de combustible	[l]	19	
	Tipo de combustible	---	Gasolina natural sin plomo 95	
	Tipo de batería	---	12V 24Ah	12V 32Ah

\* - para los valores específicos, véase el cuadro de la siguiente página.

Motor	Revoluciones (min <sup>-1</sup> )	Nivel declarado de emisión de presión acústica en el lugar de funcionamiento LpAd (dB) ČSN EN ISO 5395-1	Nivel de potencia acústica garantizada L <sub>WAG</sub> (dB), de conformidad con la directiva 2000/14/CE	Nivel de vibración declarado (m.s <sup>-2</sup> ) EN ISO 5395-1	
				vibraciones totales, a <sub>wd</sub>	transmitidas a la mano - brazo a <sub>hvd</sub>
B&S 21 Vanguard	3000	82+2	100	0.7+0.3	2.7+1.3
B&S 23 Vanguard	3000	87+4	100	1.5+0.6	< 2.5
Loncin LC2P77F	2900	85+2	100	1.0+0.4	2.9+1.5

	<i>Los valores medidos según la norma ČSN EN ISO 5395-1 se corresponden con los valores de la norma ČSN EN 836+A4</i>
--	---

## 2. SALUD Y SEGURIDAD EN EL TRABAJO

Los modelos de tractores cortacésped **AC92** y **AC92 4x4** de marca **CROSSJET** han sido fabricados de conformidad con las normas europeas de seguridad vigentes. El fabricante de la máquina lo confirma en su **Declaración de Conformidad** incluida al final del presente manual de usuario (■ 10).

Si esta máquina se utiliza adecuadamente y de conformidad con el manual de usuario, es **muy segura**.



**Si las normas de seguridad no se cumplen o si las advertencias señaladas no se respetan, el presente tractor cortacésped podrá cortar manos, piernas o disparar objetos y por lo tanto, podrá provocar daños graves e incluso la muerte a personas, daños o destrucciones de la máquina, sus piezas o sus accesorios.**

### 2.1 INSTRUCCIONES DE SEGURIDAD

La persona principalmente responsable de su propia seguridad y de la seguridad de los demás durante el funcionamiento del tractor cortacésped es el propio usuario. El fabricante no asumirá ninguna responsabilidad ante daños provocados a personas o a la máquina, o ante daños ecológicos derivados de un uso o funcionamiento de la máquina distinto al indicado en las instrucciones de seguridad incluidas en el presente manual de usuario.

#### 2.1.1 INSTRUCCIONES GENERALES DE SEGURIDAD

- ! Esta máquina tan sólo deberá estar conducida por una persona de más de 18 años que haya leído el presente manual de usuario.
- ! El usuario de la máquina es responsable de la seguridad de las personas que lo rodeen ubicadas en la zona de funcionamiento de la máquina.
- ! No está autorizado realizar ningún cambio técnico a la máquina y a sus accesorios sin obtener previamente el consentimiento por escrito del fabricante. Los cambios no autorizados podrán conllevar condiciones de seguridad peligrosas y anular la garantía.
- ! Cumpla todas las exigencias relativas a la seguridad antiincendios (■ 2.4).
- ! No retire las pegatinas de seguridad o etiquetas de la máquina.
- ! No permanezca junto a la máquina ni bajo ella cuando se levante de forma que no esté lo suficientemente fija ante un riesgo de caída o vuelco en la posición levantada.
- ! Apague siempre la plataforma de corte y el motor y saque la llave del arranque cuando:
  - ▶ esté limpiando la máquina
  - ▶ esté retirando el césped acumulado de la plataforma de corte
  - ▶ haya conducido sobre un objeto extraño y deba comprobar si la máquina ha sido dañada o deba remediar el daño
  - ▶ la máquina vibre con una fuerza anormal y deba identificar el motivo de las vibraciones
  - ▶ esté reparando el motor u otras piezas móviles (desconecte igualmente los cables de las bujías)

#### 2.1.2 VESTIMENTA Y AYUDAS DE PROTECCIÓN PARA EL CONDUCTOR

- ! Cuando utilice la máquina, lleve siempre ropa adecuada. No utilice nunca ropa suelta o pantalones cortos.
- ! Cuando utilice la máquina, lleve siempre un calzado firme y cerrado, y, a ser posible, con suela antideslizante. No opere nunca la máquina cuando lleve sandalias o estando descalzo.
- ! Los valores de ruido y vibraciones en el puesto del operador suministrados en este manual (■ 1.4) se refieren específicamente a los requisitos de las directivas UE 2003/10/ES (exposición a los ruidos) y 2002/44/ES (exposición a las vibraciones), que establecen las condiciones para el uso de dispositivos de protección individual contra el ruido y las vibraciones y también la reducción del tiempo de exposición del operador a través de las pausas adecuadas durante el trabajo. **El fabricante de la máquina recomienda usar siempre protección auditiva cuando utilice la máquina. En caso de no observar las instrucciones pueden producirse daños permanentes a la salud.**

### 2.1.3 ANTES DE UTILIZAR LA MÁQUINA

- ! No utilice el tractor cortacésped cuando esté dañado o si faltan algunos de sus elementos de protección. Todas las cubiertas y elementos de protección deberán estar siempre en su sitio. Por lo tanto, no retire ni saque del funcionamiento ningún elemento de protección de la máquina. Compruebe frecuentemente que dichos elementos funcionan correctamente.
- ! No trabaje con la máquina tras consumir alcohol, drogas o medicamentos que afecten sus capacidades perceptivas.
- ! No trabaje con la máquina si registra mareos o desvanecimientos, o si se siente débil de cualquier otra forma o incapaz de concentrarse.
- ! Antes de poner la máquina en funcionamiento, aprenda completamente a utilizar los elementos de mando y compruebe que puede controlarlos de forma que de ser necesario, pueda detener o apagar inmediatamente el motor.
- ! No ajuste el regulador del motor o el limitador de velocidad del motor.
- ! Antes de empezar a operar con la máquina, retire de la superficie de la zona que va a cortar todas las piedras, piezas de madera, cables, huesos, ramas caídas y demás artículos que puedan dispararse durante el proceso de corte.
- ! Retire todos los defectos antes de realizar un nuevo uso de la máquina. Antes de empezar su trabajo, compruebe completamente que todas las correas están tensadas, que las cuchillas están afiladas y que la zona interior de la plataforma de corte está limpia.

### 2.1.4 MIENTRAS OPERA CON LA MÁQUINA

- ! Como está máquina ha sido diseñada para cortar césped en zonas no mantenidas en las que el operador, no siempre tenga una visibilidad completa o conocimientos del estado de la zona que va a cortar (zanjas u orificios), la máquina está equipada con un bastidor plegable.
- ! La máquina no debe usarse para trabajos en pendientes de más de **22° (40 %)**.
- ! El transporte de otros pasajeros, animales o cargas directamente en la máquina está prohibido. El transporte de cargas tan sólo está autorizado en remolques aprobados por el fabricante de la máquina.
- ! Incluso cuando deje sola la máquina durante poco tiempo, saque siempre la llave del arranque.
- ! Si conduce la máquina fuera de la zona de trabajo que está cortando, desactive siempre la plataforma de corte y levántela para ubicarla en posición de transporte.
- ! No corte los cúmulos cercanos de material, orificios o bancos. El tractor cortacésped podrá volcarse de forma repentina si la rueda pasa por el borde de un orificio, zanja o un borde que pueda obstaculizarlo.
- ! Cuando opere, evite los soportes de hormigón, los tocones, los bordes de jardín y los bordillos de caminos, que no deben entrar en contacto con las cuchillas, ya que podrán provocar daños a la plataforma de corte y al mecanismo de la máquina.
- ! Si se registrase un impacto con un objeto rígido, detenga y apague la plataforma de corte y el motor e inspeccione toda la máquina, concretamente el mecanismo de dirección. Si es necesario, realice las reparaciones oportunas antes de arrancar de nuevo el motor.
- ! Cuando sea posible, evite trabajar con la máquina en un césped húmedo. La reducción de la tracción podrá provocar deslizamientos.
- ! Evite los obstáculos (como por ejemplo, un cambio repentino en la pendiente de una cuesta, las zanjas, etc.) que podrían provocar el vuelco de la máquina.
- ! Si la función de corte está desactivada, la plataforma de corte deberá estar siempre en la posición de transporte.
- ! No intente mantener la estabilidad de la máquina inclinándola en la tierra.
- ! Utilice exclusivamente la máquina durante el día o con buena luz artificial.
- ! No está autorizada la conducción de la máquina en vías públicas.
- ! Cuando opere la máquina, no lleve ropa suelta ni pantalones cortos; lleve calzado de trabajo cerrado y resistente. No opere nunca la máquina cuando lleve sandalias o con los pies desnudos.
- ! No deje funcionando el motor en zonas cerradas. Los humos de escape incluyen sustancias que pese a no tener olores, son muy venenosas.



- ! No coloque sus manos ni pies bajo la cubierta de la plataforma de corte. No coloque ninguna parte de su cuerpo junto a las piezas giratorias o móviles de la máquina.
- ! No arranque el motor sin el escape.
- ! Normalmente, el ruido emitido durante el corte no supera los valores de presión acústica y de potencia acústica indicados en el presente manual de usuario (■ 1.4). En determinados casos, sin embargo, podrá suceder en determinadas condiciones y con motivo del estado del terreno, que se superen los niveles de ruido indicados durante un breve periodo de tiempo.
- ! El fabricante de la máquina recomienda el uso de protección auditiva cuando opere la máquina, ya que forzar el órgano auditivo con un nivel de ruido excesivo o los efectos del ruido a largo plazo podrán provocar daños auditivos permanentes.
- ! Preste siempre toda su atención a la conducción y a las demás actividades implicadas en el uso de la máquina. Las causas más comunes que provocan la pérdida de control de la máquina son por ejemplo:
  - ▶ La pérdida de tracción de la rueda.
  - ▶ La velocidad excesiva, sin ajustar la velocidad a las condiciones reales y a las propiedades del terreno.
  - ▶ El freno repentino cuando las ruedas se bloquean.
  - ▶ El uso de la máquina para fines para los que no fue diseñada.

### 2.1.5 TRAS TERMINAR EL TRABAJO CON LA MÁQUINA

- ! Mantenga siempre la máquina y sus accesorios limpios y en buen estado técnico.
- ! Las cuchillas giratorias son afiladas y pueden provocar daños. Cuando manipule las cuchillas, utilice siempre guantes protectores o embale las cuchillas.
- ! Compruebe frecuentemente las tuercas y pernos que fijan las cuchillas, y compruebe que están apretados con el par adecuado (■ 6.3.6).
- ! Preste una especial atención a las tuercas de bloqueo. Cuando se afloja la tuerca por segunda vez, su capacidad de bloqueo se reduce y por lo tanto, debe sustituirse por otra nueva.
- ! Inspeccione frecuentemente todos los componentes y si es necesario, sustituya aquellos que deban ser sustituidos con base a las recomendaciones del fabricante.

## 2.2 INSTRUCCIONES DE SEGURIDAD PARA TRABAJAR EN PENDIENTES

Las pendientes son la principal causa de accidentes, pérdida de control de la máquina o vuelcos subsecuentes, que pueden dar lugar a daños graves e incluso la muerte. El corte en pendientes siempre exige mayor atención. Si no está seguro o si supera sus capacidades, no corte en pendientes.

- ! Los tractores cortacésped pueden utilizarse en pendientes con un ángulo de inclinación máximo de **22° (40%)** y sólo en la dirección de la línea de caída, es decir, hacia abajo. Véase más información en el apartado ■ 5.5.4.
- ! Cuando cambie de dirección, aumente su atención. No encienda la máquina en una pendiente a menos que sea absolutamente necesario.
- ! Preste atención a los orificios, raíces y terrenos no uniformes. Los terrenos no uniformes podrán hacer que su máquina se vuelque. El césped alto podrá ocultar obstáculos peligrosos. Por lo tanto, retire todos los objetos extraños de la zona en la que desea cortar, antes de empezar su corte.
- ! Seleccione la velocidad adecuada para que no tenga que detenerse en una cuesta.
- ! Preste mucha atención cuando una varios complementos complicados. Podrá dar lugar a una reducción de la estabilidad de la máquina.
- ! Realice todos los movimientos en una pendiente de forma lenta y suave. No realice cambios repentinos en la velocidad o la dirección.
- ! Evite arrancar o parar en una pendiente. Si las ruedas pierden tracción, apague la alimentación de las cuchillas y diríjase lentamente hacia abajo de la cuesta.
- ! Empiece a conducir con mucho cuidado y lentamente cuando esté en una cuesta de forma que la máquina no „salte“. Reduzca siempre la velocidad de conducción de la máquina antes de una cuesta

y especialmente cuando baje una cuesta, ponga la velocidad al mínimo para aprovechar el efecto de freno de la transmisión. Este efecto de freno es mucho mayor en la máquina AC 92-23 4x4.

## 2.3 SEGURIDAD INFANTIL

Si el operador del tractor cortacésped ignora la presencia de niños, podrá ocurrir un accidente trágico. El movimiento de un tractor cortacésped llama la atención de los niños. No asuma nunca que los niños permanecerán en el mismo lugar en el que los vio por última vez.

- ! No permita que los niños permanezcan en la zona en donde corte el césped sin supervisión.
- ! Esté siempre preparado. Cuando los niños se le acerquen, apague la máquina.
- ! Antes y mientras que da marcha atrás, dese la vuelta para ver el terreno.
- ! No transporte nunca a niños, ya que podrán caerse y dañarse gravemente o incluso podrán interferir peligrosamente con los mandos de la plataforma de corte. Nunca permita que los niños operen con la máquina.
- ! Preste especial atención en las zonas de visibilidad reducida (junto a los árboles, arbustos, paredes, etc.).

## 2.4 SEGURIDAD ANTIINCENDIOS

Cuando ponga el tractor cortacésped del revés, deberá **cumplir** las instrucciones fundamentales y **normas de seguridad de trabajo y de protección antiincendios** relativas al trabajo con este tipo de máquinas.

- ! Retire frecuentemente las sustancias inflamables (césped seco, hojas, etc.) de la zona que rodea el tubo de escape, el motor, la batería y de cualquier zona en la que puedan entrar en contacto con gasolina o aceite y por consiguiente, incendiarse e incendiar la máquina.
- ! Deje que el motor del tractor cortacésped se enfríe antes de apagarlo en un lugar cerrado.
- ! Preste mucha atención cuando trabaje con gasolina, aceite y otras sustancias inflamables. Estas sustancias son muy inflamables y sus humos son muy explosivos. No fume durante este trabajo. No afloje nunca la tapa del depósito de gasolina ni llene el depósito con gasolina cuando el motor esté encendido, si está caliente o cuando la máquina se encuentre ubicada en un espacio cerrado.
- ! Compruebe las líneas de gasolina antes de utilizar la máquina y no llene el depósito hasta su cuello. El calor generado por el motor, el sol y la expansión del combustible pueden hacer que se salga la gasolina y por consiguiente, provocar un incendio.
- ! Para almacenar sustancias inflamables, utilice contenedores diseñados para dicho fin. No guarde nunca un bote con gasolina ni la máquina en un edificio junto a una fuente de calor.
- ! Preste especial atención cuando trabaje con la batería. El gas del interior de la batería es muy explosivo y por lo tanto, no deberá fumar junto a la batería ni utilizar una llama abierta para evitar daños graves.

## 3. PREPARAR LA MÁQUINA PARA SU USO

### 3.1 DESEMBALAR Y REVISAR LOS CONTENIDOS

El tractor cortacésped está suministrado en un embalaje de cartón. Por motivos de transporte, algunos ensamblajes de la máquina se desmontan en la fábrica de producción y deberá instalarlos antes de poner en funcionamiento la máquina. El desembalaje y la preparación de la máquina de cara a su funcionamiento es realizado por el vendedor, dentro del ámbito de su servicio de preventa.

	<p><i>Revise inmediatamente tras la entrega que la máquina empaquetada no ha sido dañada. Si registra algún daño, informe al transportista. Si la reclamación no se registra a tiempo, no podrán reclamarse demandas potenciales.</i></p> <p><i>Compruebe que el modelo de su máquina corresponde al de su pedido. Si observa alguna anomalía, no desempaquete la máquina y avise inmediatamente al proveedor acerca de dicha diferencia.</i></p>
--	---

 <b>3.1</b>	<ol style="list-style-type: none"><li>1. Paquete de la caja</li><li>2. Asiento</li><li>3. Bastidor plegable</li><li>4. Rueda de dirección</li><li>5. Documentación (ubicada bajo la cubierta)</li></ol>
--	---



Utilizando una herramienta adecuada (como por ejemplo, una palanca o un martillo), retire la caja (1) y el paquete de la máquina.

Inspeccione visualmente la máquina y los ensamblajes para ver si hay daños que puedan haber sido ocasionados durante el transporte. Desempaquete todas las piezas separadas e inspecciónelas.



#### El paquete básico incluye:

- ▶ Tractor cortacésped
- ▶ Asiento (2)
- ▶ Bastidor plegable en estado plegado (3)
- ▶ Rueda de dirección (4)
- ▶ Documentación (5) (lista de piezas empaquetadas, manual de usuario para el tractor cortacésped, manual de usuario para el motor, manual de usuario para la batería, libro de registro de servicio)

### 3.2 ELIMINACIÓN DEL PAQUETE

	<p><i>Tras desempaquetar la máquina, compruebe que el material de embalaje se deshace o se recicla debidamente. La eliminación del paquete debe cumplir con las leyes de eliminación de desechos vigentes en el país del usuario.</i></p>	
	<p><i>Podrá acudir a una empresa especializada para realizar la eliminación.</i></p>	

### 3.3 ENSAMBLAJE DE LAS PIEZAS EMPAQUETADAS POR SEPARADO

	<p><i>Debido al carácter técnico de esta tarea, la máquina es preparada de cara a su funcionamiento por parte del vendedor de su tractor cortacésped (de conformidad con las siguientes instrucciones).</i></p>
	<p><i>Antes de empezar la instalación, retire todas las cubiertas y materiales de protección y de apriete.</i></p>

### a) Instalar los resortes del asiento:

- ▶ Incline hacia fuera el asiento.
- ▶ Afloje los pernos que soportan el resorte del asiento bajo el soporte. A continuación, instale los resortes de forma que queden por encima del soporte.
- ▶ Fije la distancia adecuada del asiento con respecto a la rueda de dirección, pulsando la palanca de posición del asiento que forma parte del asiento.



3.3a



*¡No deberá sentarse en ninguna circunstancia sobre el asiento antes de instalar los resortes del asiento en un estado operativo! Un choque con la cubierta podría ocurrir y dañarla.*

### b) Instalar la rueda de dirección:

- ▶ Utilizando un martillo y una varilla adecuada, saque la clavija (2), que está introducida en el orificio del eje (1).
- ▶ La rueda de dirección se fija en dos posiciones de altura, que están definidas por dos orificios ubicados en el eje de la rueda. Seleccione la posición adecuada de la rueda de dirección, únala al eje (1) y gírela de forma que los orificios de la rueda de dirección y del eje se alineen.
- ▶ Vuelva a introducir la clavija en el orificio y fjela utilizando un martillo.



3.3b

### c) Fijar el bastidor plegable en la posición adecuada:

- ▶ Utilizando las palancas de acoplamiento rápido, fije el bastidor plegable en posición vertical.



3.3c

### d) Conectar la batería:

- ▶ Abra la zona de almacenamiento de la cubierta y afloje los pernos de los terminales de los polos de la batería.
- ▶ **Cable negro** Coloque en el polo (+) de la batería y fjelo en su lugar con el perno.
- ▶ **Cable marrón** Coloque en el polo (-) de la batería y fjelo en su lugar con el perno.



3.3d



*Si conecta los cables de forma contraria a la descrita previamente, dañará la máquina.*

*Cuando desconecte la batería, desconecte siempre el terminal negativo (-) primero.*

*Cuando ponga la batería en funcionamiento y cuando realice operaciones de mantenimiento en ella, proceda con arreglo a las instrucciones que figuran en el manual de usuario de la batería. Del mismo modo, siga todas las instrucciones que figuran en la presente.*

Prepare ahora la máquina para su primer arranque de conformidad con el siguiente capítulo.

## 3.4 COMPROBACIONES PREVIAS AL ARRANQUE

Debido al carácter técnico de esta tarea, la máquina es preparada de cara a su funcionamiento por parte del vendedor de su tractor cortacésped (con arreglo a las instrucciones del fabricante).

### 3.4.1 COMPROBAR EL ACEITE DEL MOTOR

El tractor debe colocarse en posición horizontal antes de poder comprobar el nivel de aceite. El tapón del orificio de relleno se encuentra ubicado en la cubierta del motor, en la parte trasera de la máquina. Afloje la varilla de aceite, séquela, vuelva a introducirla y apriétela. A continuación, vuelva a sacarla y observe el nivel de aceite.

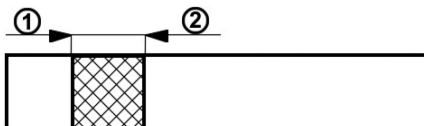

Varilla de nivel de aceite:

(1) - (AÑADIR) Nivel de aceite bajo

(2) - (COMPLETO) Nivel de aceite máximo

El nivel de aceite debe estar comprendido entre las dos marcas de la varilla. En caso contrario, añada aceite al motor hasta que alcance la marca "**COMPLETO**". El tipo de aceite del motor está indicado en el manual de usuario del motor.



*Deberá comprobar el nivel de aceite antes de cada uso.*

### 3.4.2 COMPROBAR LA BATERÍA

Compruebe la carga de la batería con arreglo al manual de usuario de la batería.

### 3.4.3 LLENAR EL DEPÓSITO DE COMBUSTIBLE CON COMBUSTIBLE

Por motivos de seguridad, el tractor cortacésped se transporta sin combustible y antes de su primer arranque, es necesario rellenarlo. El depósito de combustible se encuentra ubicado en la parte trasera de la máquina y tiene una capacidad de **12 l** de combustible.



*Utilice sólo gasolina con el octanaje indicado en el manual de usuario del motor, es decir, gasolina sin plomo **NATURAL 95**. ¡Los defectos provocados por el uso de un combustible incorrecto no están cubiertos por la garantía!*

*Rellene exclusivamente el depósito de combustible con el motor apagado y cuando el motor esté frío. Rellene el depósito de combustible en un lugar bien ventilado.*

*Cuando manipule el combustible, no coma, fume ni utilice una llama abierta.*

*Para el relleno, utilice un embudo diseñado para rellenar combustible.*

*Compruebe que no se escapa combustible cuando realice el relleno. El combustible derramado puede incendiarse fácilmente. Si se derrama combustible, séquelo completamente.*

*Guarde el combustible fuera del alcance de los niños.*

#### Procedimiento de relleno:

- ▶ Abra la tapa del depósito de combustible. Ábrala lentamente, ya que puede haber un exceso de presión en el depósito de combustible, provocado por los vapores de la gasolina.
- ▶ Introduzca un embudo en la apertura del depósito de combustible y empiece a verter el combustible a partir del bote.
- ▶ Una vez que haya rellenado el depósito de combustible, seque la zona que rodea la apertura del depósito de combustible así como la propia apertura. Es bueno comprobar el estado de las líneas de combustible.

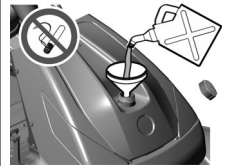

### 3.4.4 COMPROBAR LA PRESIÓN DEL AIRE EN LOS NEUMÁTICOS

Antes de poner la máquina en funcionamiento, compruebe la presión del aire de los neumáticos.

La presión del aire **en los neumáticos frontales** debe ser de **150 kPa**.

La presión del aire **en los neumáticos traseros** debe ser de **80 kPa**.

La diferencia entre los neumáticos individuales debe ser de **± 10 KPa**.

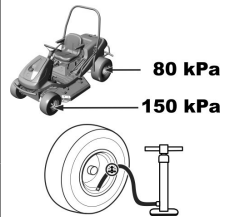

*No supere la presión máxima marcada en los neumáticos que están siendo utilizados.*

### 3.4.5 COMPROBAR EL NIVEL DE ACEITE EN EL CIRCUITO HIDRÁULICO (SE APLICA AL MODELO AC 92-23 4X4)

La máquina se suministra con un circuito hidráulico purgado y con un depósito de compensación con la cantidad prescrita de aceite. El nivel de aceite en el depósito puede bajar durante el transporte.

El depósito de compensación se encuentra ubicado en la parte trasera de la máquina, bajo la cubierta del motor.



- ▶ Compruebe que el nivel de aceite está comprendido entre las dos marcas de la varilla de la tapa de cierre y si es necesario, rellénelo con la cantidad necesaria del aceite indicado.
- ▶ Seque la zona que rodea la apertura del depósito y la propia apertura del depósito. Del mismo modo, limpie frecuentemente todo el depósito, ya que la suciedad en el aceite reduce la vida del filtro de aceite y puede provocar fallos de funcionamiento.

El sistema está completamente purgado durante las dos primeras horas de conducción de la máquina, por lo que le aconsejamos que „opere la máquina“ con una carga suave durante 1 a 2 horas.

### 3.4.6 REALIZAR LA PRUEBA DE FUGA EN EL CIRCUITO HIDRÁULICO

Compruebe visualmente si existen fugas de aceite en el circuito hidráulico y concretamente, en los lugares en los que los elementos se conectan a las transmisiones. Si descubre cualquier fuga, informe a su centro de reparación.

## 3.5 CONDUCIR LA MÁQUINA DESDE EL PALET

- ▶ Prepare dos rampas adecuadas y colóquelas junto al palet de forma que las ruedas de la máquina puedan circular por ellas. Si se sale del palet sin las rampas, existirá un **riesgo de dañar la parte inferior de la máquina**, y concretamente, la plataforma de corte!
- ▶ Levante la plataforma de corte hasta ubicarla en la posición de transporte, tirando de la palanca de elevación de la plataforma de corte (■ ■ 4.2.1 (10)).
- ▶ Mueva la palanca del acelerador desde la posición  hasta aproximadamente la mitad (■ ■ 4.2.1 (5)).
- ▶ Tire de la palanca del estérter (■ ■ 4.2.1 (6)).
- ▶ Ponga la palanca del by-pass en la posición „1“ (■ ■ 4.2.1 (11)).
- ▶ Arranque la máquina girando la llave hasta la posición  (■ ■ 4.2.1(1)) y conduzca lentamente la máquina para bajar del palet.

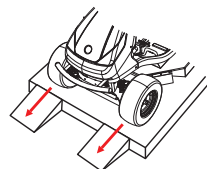

Podrá encontrar más información sobre el arranque y la detención del motor en los apartados ■ ■ 5.2 y ■ ■ 5.3.

## 4. FUNCIONAMIENTO DE LA MÁQUINA



Dependiendo de la configuración seleccionada para la máquina, la ubicación de los elementos de mando que se muestra en la ilustración puede diferir de su ubicación real.

### 4.1 UBICACIÓN DE LOS PRINCIPALES ELEMENTOS DE MANDO



4.1

- (1) Interruptor principal de encendido
- (2) Inhibición de la desactivación de la plataforma de corte para moverse marcha atrás
- (3) Indicador de activación de punto neutro
- (4) Contador de las horas de motor
- (5) Interruptor de activación de la plataforma de corte
- (6) Indicador de bajada y activación de la plataforma de corte
- (7) Palanca del freno de estacionamiento
- (8) Pedal de freno
- (9) Pedal de bloqueo del diferencial
- (10) Palanca de ajuste de altura de la plataforma de corte
- (11) Palanca del acelerador
- (12) Palanca de desactivación del control de crucero
- (13) Palanca de marcha
- (14) Estárter
- (15) Palanca de desviación
- (16) Palancas de control del bastidor basculante

### 4.2 DESCRIPCIÓN Y FUNCIONES DE LOS ELEMENTOS DE MANDO

#### (1) INTERRUPTOR DE ENCENDIDO PRINCIPAL

Sirve para encender/apagar el motor. Tiene las 4 posiciones siguientes:

		Arranque desactivado/ apagar arranque
		Encender/Apagar las luces de la cubierta
		Encendido, el motor está funcionando.
		Arrancar el motor - posición de inicio

## (2) INHIBICIÓN DE LA DESACTIVACIÓN DE LA PLATAFORMA DE CORTE PARA MOVERSE MARCHA ATRÁS

El interruptor **R** permite inhibir la función de desactivación automática de la plataforma de corte al moverse marcha atrás (■ 5.5.1).



	El interruptor debe pulsarse después de que la plataforma de corte ya se haya desactivado automáticamente, pero antes de que las hojas hayan dejado de girar (aproximadamente 4 segundos), o cuando la plataforma de corte se pone en marcha automáticamente antes de pisar el pedal de marcha atrás. Después de esto, cada vez que se cambia el sentido de desplazamiento de la marcha atrás a la marcha adelante, se vuelve a habilitar la desactivación de la plataforma de corte.
---	---

## (3) INDICADOR DE ACTIVACIÓN DE PUNTO NEUTRO

La luz indicadora sirve para mostrar que la palanca de marcha está en punto neutro.

	No iluminada – la palanca de marcha está en posición <b>F</b> (avance) o <b>R</b> (retroceso)
	Iluminada en verde – la palanca de marcha está en posición <b>N</b> (neutral)

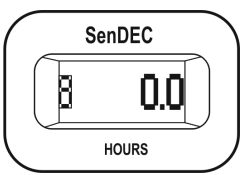

## (4) CONTADOR DE HORAS DEL MOTOR

Muestra el número de horas del motor.	
	
Si intenta falsificar el contador, cancelará la garantía - la conexión de las horas del motor está equipada con un sello anti falsificaciones. Póngase en contacto inmediatamente con su centro de reparaciones si el contador horario del motor funciona incorrectamente.	



### (5) INTERRUPTOR DE ACTIVACIÓN DE LA PLATAFORMA DE CORTE

Pulsando la parte con el símbolo se activa la plataforma de corte. Pulsando la parte sin el símbolo se desactiva la plataforma de corte.

		DESACTIVADA	Desactivación de la plataforma de corte/ la plataforma de corte está desactivada.
		ACTIVADA	Activación de la plataforma de corte

### (6) INDICADOR DE BAJADA Y ACTIVACIÓN DE LA PLATAFORMA DE CORTE

Este indicador indica cuando la plataforma de corte está activada y en posición baja.

	<b>La luz está encendida</b>	La plataforma de corte está activada
	<b>Pestañea</b>	La plataforma de corte está desactivada, pero las cuchillas siguen girando (el indicador pestañea durante aproximadamente 10 segundos)

### (7) PALANCA DEL FRENO DE ESTACIONAMIENTO

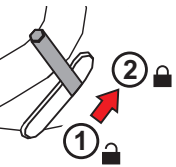
	<p>El freno de estacionamiento tiene dos posiciones. En la posición (1) el freno no está activo, al cambiar a la posición (2) mientras pulsa el pedal de freno, el freno de estacionamiento se activa (frenará).</p> <p>Si pulsa el pedal de freno, desactivará el freno de estacionamiento y la palanca de soltará automáticamente y pasará a la posición (1).</p>
--	---

### (8) PEDAL DE FRENO

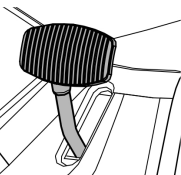
	<p>Si pulsa el pedal de freno, desacelerará la velocidad del tractor cortacésped.</p> <p>No utilice nunca el freno al mismo tiempo que la función de dirección del trayecto, iya que podrá dañar la transmisión!</p>
--	--

### (14) PEDAL DE BLOQUEO DEL DIFERENCIAL

El pedal se utiliza sólo cuando es necesario y cuando se conduce exclusivamente de forma recta y hacia delante. Tiene dos posiciones:

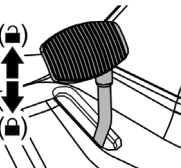
	<p>Cuando el pedal se pisa, el bloqueo se activa.</p> <p>Cuando el pedal se suelta, el bloqueo se desactiva automáticamente</p>
--	---



**Utilice el bloqueo sólo cuando conduzca en línea recta y hacia delante y cuando sea necesario (pérdida de tracción). No utilice nunca el bloqueo diferencial cuando cambie la dirección del trayecto. De lo contrario, podrá provocar daños graves a la transmisión!**

### (10) PALANCA DE AJUSTE DE LA ALTURA DE LA PLATAFORMA DE CORTE

Esta palanca sirve para fijar la altura de la plataforma de corte desde la tierra.

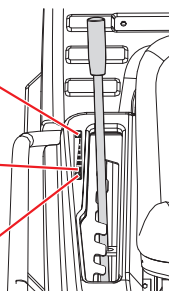

La palanca tiene **4 posiciones de funcionamiento** (50 - 60 - 75 - 100 mm), en donde la altura de corte correspondiente es de **5 a 10 cm**. Cuanto mayor sea el número de la posición de la palanca, mayor será la altura de la vegetación tras el corte.

También existe la **posición 1 de transporte**, que corresponde a una distancia de 120 mm del suelo. Cuando la palanca se fija en la posición de transporte, no es posible activar la plataforma de corte, ya que el interruptor de seguridad está integrado en esta posición.



*Cuando se traslade sin cortar, la palanca deberá fijarse en la posición de transporte!*



*La función de corte puede mejorarse utilizando un accesorio especial llamado "equipo de corte", que se suministra por separado como accesorio especial para los terrenos mantenidos.*

### (11) PALANCA DEL ACELERADOR

Sirve para regular la velocidad del motor. Tiene las siguientes posiciones:

		<b>MÁX</b>	Velocidad máxima del motor
		<b>MÍN</b>	Velocidad mínima del motor (ralentí)

### (12) PALANCA DE DESACTIVACIÓN DEL REGULADOR DE VELOCIDAD



Esta palanca desactiva la función mecánica del regulador de velocidad y por lo tanto, es posible hacer que la máquina circule con gran precisión a baja velocidad.

¡No desactive el regulador de velocidad cuando circule a gran velocidad!

	<b>0</b>	El regulador de velocidad está <b>activado</b>
	<b>1</b>	El regulador de velocidad está <b>desactivado</b>

### (13) PALANCA DE DIRECCIÓN DE TRAYECTO

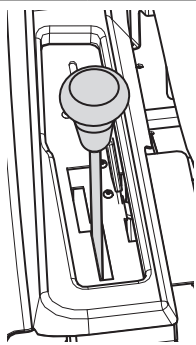
Controla la energía suministrada a las ruedas traseras y regula la velocidad de la máquina en ambas direcciones. En la configuración básica, está equipada con una función de regulación de velocidad, que se desactiva automáticamente al pulsar el pedal de freno.

	<b>F</b>	Trayecto hacia delante	Cuanto más cerca de la letra <b>F</b> coloque la palanca, mayor será la velocidad viceversa
	<b>N</b>	Neutro	La máquina está en espera
	<b>R</b>	Marcha atrás	Cuanto más cerca de la letra <b>R</b> coloque la palanca, mayor será la velocidad viceversa
 <p><b>El cambio de dirección de hacia delante a hacia atrás o de atrás a hacia delante tan sólo es posible tras detener la máquina. Cuando pulse el pedal de freno, la palanca de cambio pasa automáticamente a la posición "N".</b></p>			

### (14) ESTÁRTER

Para arrancar un motor en frío.

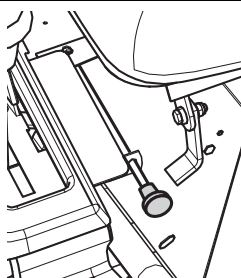
		<b>ESTÁRTER</b>	Arrancar un motor en frío
--	---	-----------------	---------------------------

### (15) PALANCA DE BY-PASS - MOVIMIENTO LIBRE DE LAS RUEDAS TRASERAS

La palanca de by-pass sirve para desactivar la transmisión de la dirección de las ruedas traseras y se utiliza para tirar o empujar la máquina sin utilizar el motor. La palanca se encuentra ubicada en la parte trasera de la máquina y tiene las dos siguientes posiciones:

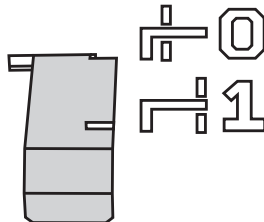
	<b>Posición</b>	<b>Dirección de la rueda trasera</b>	<b>Uso</b>
	<b>(0)</b>	DESACTIVADA	La palanca se saca - para empujar la máquina
	<b>(1)</b>	ACTIVADA	La palanca se introduce - para conducir la máquina

	<p><b>¡CUIDADO!</b> En la máquina <b>AC 92-23 4x4</b> la palanca se utiliza principalmente para purgar el sistema hidrostático. Debido a las grandes demandas del equipo, haga que dicho procedimiento sea realizado por un centro de servicio especializado.</p> <p>La máquina no debe utilizarse (con la palanca de cambio en dirección) si la palanca de by-pass se encuentra en posición desactivada, <b>¡ya que podrá provocar daños a las transmisiones!</b></p>
--	--

## (16) PALANCAS DE CONTROL DEL BASTIDOR BASCULANTE

El bastidor plegable se ha previsto para evitar que la máquina, cuando se incline en 180° por cualquier motivo, pierda estabilidad y se caiga de lado. ¡El bastidor de protección no servirá en ningún caso de función de seguridad/protección para el operador! El bastidor plegable tiene 3 posiciones:

### 1. Trabajo

### 2. Mantenimiento

### 3. Auxiliar, para manipular la máquina

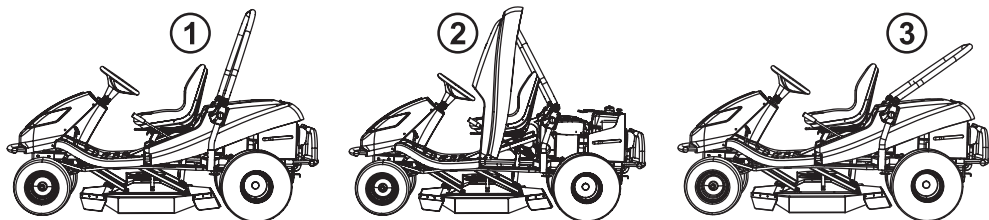

Las posiciones individuales se fijan utilizando las palancas de acoplamiento rápido ubicadas en el lateral del bastidor.

## 5. FUNCIONAMIENTO Y MANIPULACIÓN DE LA MÁQUINA

### Información útil antes de encender por primera vez el tractor cortacésped:



- ▶ El tractor cortacésped está equipado con contactos de seguridad, que están conectados mediante un interruptor ubicado bajo el asiento.
- ▶ El motor se parará automáticamente si el conductor abandona su asiento y la máquina no está asegurada con el freno de estacionamiento.
- ▶ El motor sólo puede arrancarse cuando la plataforma de corte esté apagada y la palanca de ajuste de la altura de la plataforma de corte esté en posición de transporte.

### 5.1 COMPROBACIONES PREVIAS AL ARRANQUE DE LA MÁQUINA

Antes de arrancar el tractor cortacésped, compruebe lo siguiente:

- ▶ El nivel de aceite del motor (■ ■ 3.4.1)
- ▶ El nivel de carga de la batería (■ ■ 3.4.2)
- ▶ El nivel de combustible (■ ■ 3.4.3)
- ▶ La presión de aire de los neumáticos (■ ■ 3.4.4)
- ▶ La palanca del by-pass deberá estar en posición „1“

### 5.2 ARRANQUE DEL MOTOR

- Ponga la palanca de ajuste de la altura de la plataforma de corte en la posición de transporte.
- Coloque el interruptor de activación de la plataforma de corte en la posición „**DESACTIVADA**“.
- Mueva la palanca de dirección del trayecto hasta la posición „**N**“.
- Mueva la palanca del acelerador hasta la máxima velocidad del motor.
- Tire del estérter.
- Arranque el motor poniendo la llave de encendido en la posición de „Arranque del motor“. Tras arrancar el motor, suelte la llave. La llave regresará automáticamente a la posición „Encendido“



*En cuanto el motor se arranque, suelte la llave de encendido. **La duración de arranque no debe superar los 10 segundos. De lo contrario, ipodrá provocar daños al interruptor!***

***No utilice nunca arranques externos fijos para arrancar la máquina. Esto podría dañar el cableado eléctrico. Es posible conectar una batería de capacidad superior de 12V.***

- Empuje el estérter.
- Mueva lentamente la palanca del acelerador hasta la posición de ralentí (reduzca la velocidad del motor).



*Deje que el motor gire durante varios minutos antes de activar la plataforma de corte.*



*No deje nunca el motor encendido en una zona cerrada o con ventilación insuficiente. Los humos de escape contienen gases dañinos para la salud.*

*Mantenga sus manos, piernas y ropas alejadas de las piezas en movimiento y del tubo de escape.*

### 5.3 APAGADO DEL MOTOR

- Coloque la palanca del acelerador en la posición „**MÍN**“.
- Si la plataforma de corte está activada, desactívela bajando el interruptor.
- Apague el motor girando la llave hasta la posición „**STOP**“ (PARADA) y saque la llave del arranque.

	<p>Si el motor está sobrecalentado, deje que gire durante un tiempo a velocidad mínima.</p>
	<p><b>No detenga nunca el motor con tan sólo salir del asiento, dejando la llave en el arranque en la posición „ENCENDIDO“, ya que podrá dar lugar a fallos eléctricos.</b></p> <p><b>Gire siempre la llave en posición de „APAGADO“ y sáquela del arranque.</b> De este modo, evitará un arranque imprevisto de la máquina por una persona no autorizada o un niño.</p> <p><b>Antes de apagar el arranque, disminuya la velocidad del motor para evitar un encendido automático.</b> Si no aplica estas instrucciones podrá provocar daños al motor y al sistema de escape.</p> <p><b>iNo desconecte nunca los cables de la batería mientras el motor esté funcionando!</b> Esto podría dañar el regulador del motor.</p>

## 5.4 ACTIVACIÓN Y DESACTIVACIÓN DE LA PLATAFORMA DE CORTE

### 5.4.1 ACTIVACIÓN DE LA PLATAFORMA DE CORTE

- ▶ Coloque la palanca del acelerador en la posición „MÁX“.
- ▶ Utilizando la palanca de ajuste de la altura de la plataforma de corte, fije la posición de la plataforma y con ello, la altura del corte.
- ▶ Coloque el interruptor de activación de la plataforma de corte en la posición „ACTIVADA“.

	<p><b>Condiciones para activar la plataforma de corte:</b></p> <ul style="list-style-type: none"> <li>- el conductor debe sentarse en el asiento de la máquina</li> <li>- la palanca de ajuste de la altura de la plataforma de corte debe estar en la posición de transporte</li> </ul>
--	--

### 5.4.2 DESACTIVACIÓN DE LA PLATAFORMA DE CORTE

- ▶ Desactive la plataforma de corte pulsando el interruptor de activación hacia abajo.

	<p>Si el conductor abandona el asiento, el motor se apagará automáticamente y por consiguiente, también se detendrá el giro de las cuchillas de corte.</p> <p>Sin embargo, no apague nunca la plataforma de corte abandonando simplemente el asiento. Si no cambia la posición de la llave de encendido desde la posición „ENCENDIDO“ hasta la posición „PARADA“, una parte de la instalación eléctrica estará activa y podrá registrar daños. Del mismo modo, el contador horario del motor seguirá estando activado.</p>
--	--

### 5.4.3 CONFIGURAR LA ALTURA DE LA PLATAFORMA DE CORTE

<p>▶ Si desea fijar la altura de la plataforma de corte en una posición <b>más alta del suelo</b>, mueva la palanca de ajuste de la altura de la plataforma de corte <b>hacia arriba</b> hasta la posición 50 ó 100. Esta posición se utiliza para cortar vegetación alta y húmeda en una altura de 5 o 10 cm.</p>	
<p>▶ Si desea fijar la altura de la plataforma de corte en una posición <b>más cerca del suelo</b>, mueva la palanca de ajuste de la altura de la plataforma de corte <b>hacia abajo</b> hasta la posición 50 ó 60. Esta posición se utiliza para cortar superficies niveladas y mantenidas en una altura de 5 o 6 cm.</p>	

## 5.5. CONDUCIR LA MÁQUINA

### Advertencias generales antes de la conducción:

- ▶ Compruebe que el **freno de estacionamiento está desactivado**. El freno de estacionamiento no deberá permanecer en la posición „2” (■ 4.2.1 (3)). Si pulsa el freno operativo, desactivará automáticamente el freno de estacionamiento.
- ▶ La palanca del by-pass debe fijarse en la posición „1”, es decir, el **by-pass** de la dirección **debe estar activado**.
- ▶ Cuando se traslade hacia la zona de corte, la plataforma de corte **debe estar desactivada y subida a la posición de transporte**.
- ▶ **Cuando circule sobre obstáculos con una altura superior a 8 cm** (bordillos, etc.) deberá utilizar **rampas** para evitar daños en la plataforma de corte y en la caja de velocidades.
- ▶ **Evite los impactos** fuertes de las ruedas frontales **con obstáculos rígidos**, ya que podrá dañar el eje frontal, y concretamente cuando la máquina circule a alta velocidad.

### 5.5.1 VIAJAR HACIA DELANTE / HACIA ATRÁS

- ▶ Mientras acelera lentamente, mueva la palanca de velocidades hacia la dirección deseada de trayecto, es decir, para circular hacia delante, hasta la posición „F”, y para dar marcha atrás en la posición „R”.
- ▶ Si desea **reducir** su velocidad de trayecto, mueva la palanca de velocidades lejos de la dirección del trayecto. Para **augmentar** la velocidad del trayecto, mueva la palanca de velocidades hacia la dirección del trayecto.



*El cambio de dirección de trayecto **delante-atrás** tan sólo es posible **tras mover la palanca de cambio hacia la posición „N” y dejar la palanca en su posición durante un breve periodo de tiempo**. Si la máquina no está quieta, podrá dañar la transmisión.*

*No utilice nunca la palanca de dirección de trayecto y el freno al mismo tiempo, ya que podrá dañar la transmisión.*

El sistema está equipado con una función de **desactivación automática de la plataforma de corte para desplazarse marcha atrás** a una velocidad superior a 0,3 m/s (aprox. 1 km/hora).

Para desplazarse marcha atrás de manera intencionada y controlada con la plataforma de corte activada, esta función se puede desactivar pulsando el botón **R** que hay junto al volante (■ 4.2 (2)). Después de esto, cada vez que se cambia el sentido de desplazamiento de la marcha atrás a la marcha adelante, se vuelve a habilitar la desactivación de la plataforma de corte.



***Siempre que utilice el botón R para inhabilitar esta función, preste mucha atención a la zona situada por detrás de la máquina mientras se desplace marcha atrás.***

### 5.5.2 DETENER EL TRAYECTO

El movimiento de la máquina hacia delante /atrás se detiene **pulsando el pedal de freno** y la palanca de velocidad regresará automáticamente a la posición „N”. La distancia de freno es inferior a 1,5m.



*Si el regulador de velocidad estuviese activado y se pisase el pedal de freno, pasará automáticamente a la posición neutra. La distancia de freno es inferior a 2 m.*



*La máquina tan sólo puede detenerse gradualmente moviendo la palanca de dirección de trayecto hacia la posición „N” y a continuación, pulsando gradualmente el pedal de freno.*





*No utilice nunca la palanca de dirección de trayecto y el freno al mismo tiempo, ya que podrá dañar la transmisión.*

### 5.5.3 VELOCIDAD DE TRAYECTO Y CORTE DE CÉSPED

- ▶ Por lo general, se considera que **cuanto más húmedo, más alto y más denso sea el césped, más baja** deberá ser la **velocidad** de trayecto a utilizar. Cuando la máquina se desplace a una velocidad demasiado alta o se le exija demasiado, la velocidad de giro de las cuchillas se reducirá, así como la calidad del corte. En dichas condiciones, fije siempre el motor a la potencia máxima.

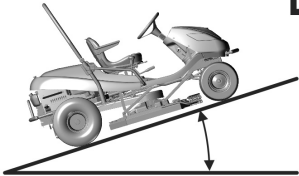
- ▶ Si el **césped es muy alto**, deberá **cortarlo varias veces**. Corte primeramente a la altura máxima y con un ancho de cobertura de corte más reducido si fuese necesario. En la segunda vuelta, podrá obtener la altura de corte necesaria.
- ▶ Le aconsejamos que corte en **dirección paralela o transversal**. Si cubre la cobertura anterior de la máquina, aumentará la eficacia de las cuchillas y mejorará el aspecto de la zona cortada.
- ▶ Cuando circule por un terreno no uniforme, la velocidad de trayecto podrá variar.

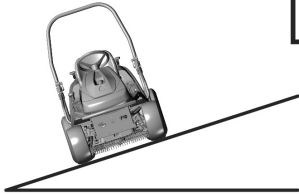
#### 5.5.4 CONDUCCIÓN EN CUESTAS

<p>Los tractores cortacésped de modelos <b>AC92</b> y <b>AC92 4x4</b> pueden operar en cuestas con una pendiente de hasta <b>22° (40%)</b>.</p> <p>Cuando opere en una pendiente, deberá cumplir las siguientes instrucciones fundamentales:</p> <ul style="list-style-type: none"> <li>▶ Preste especial atención cuando opere en una cuesta.</li> <li>▶ Utilice siempre una velocidad de traslado inferior y regule la velocidad de trayecto moviendo la palanca de dirección de trayecto</li> <li>▶ Dirijala exclusivamente de forma perpendicular a la línea del contorno, es decir, hacia arriba o hacia abajo. Realizar un trayecto en dirección del contorno es posible, siempre y cuando preste más atención al girar la máquina. En la medida de lo posible, evite circular a lo largo de los bordes.</li> <li>▶ Cuando gire, compruebe que las ruedas no pasen por un obstáculo elevado (piedra, raíz de árbol, etc.)</li> <li>▶ Reduzca la velocidad cuando baje una cuesta o circule sobre obstáculos. Preste especial atención cuando gire y de la vuelta en cuestas.</li> <li>▶ Si se detiene en una pendiente, utilice siempre el freno de estacionamiento.</li> </ul>	<p style="text-align: center;"><b>Bien</b></p> <div style="text-align: right;">  </div>  <p style="text-align: center;"><b>Max 22° (40%)</b></p>
<p style="text-align: center;"><b>Mal</b></p> <div style="text-align: right;">  </div> 	
	<p><i>Cuando sobrecargue la máquina operando en cuestas con una pendiente superior a 22° (40%) existe un riesgo de provocar daños graves a la caja de velocidades. El fabricante no responderá ante los daños provocados de esta forma.</i></p>



## 6. MANTENIMIENTO Y AJUSTE

La realización de operaciones de mantenimiento e inspección regulares del tractor cortacésped ayuda a aumentar su duración sin problemas. Las piezas gastadas o dañadas deben ser sustituidas a tiempo. Cuando cambie las piezas, utilice sólo piezas de repuesto originales, ya que el uso de piezas no originales podrá dañar la máquina, poner en peligro al conductor u otras personas y anular la garantía durante el periodo cubierto por la misma. Para realizar el pedido de piezas de recambio, póngase en contacto con el fabricante o un centro de servicio habilitado.

### 6.1 VISTA GENERAL DE OPERACIONES DE MANTENIMIENTO E INSPECCIÓN

PIEZA	INTERVALO			NOTA
	Antes de cada uso	Al cabo de 50 horas de funcionamiento o 1 vez al año	Cada 100 horas de funcionamiento o 1 vez al año	
BATERÍA	---	Compruebe el nivel del electrolito	---	Compruebe la conexión
FILTRO DE COMBUSTIBLE	---	---	Sustitución	---
SOPORTE DE CUCHILLA	Inspección	---	---	---
CIRCUITO ELÉCTRICO	Inspección seguridad interruptores	Inspección cable haces	---	---
CIRCUITO HIDRÁULICO	Comprobación de fugas	---	---	---
ENFRIAMIENTO DEL MOTOR	Retire el césped de la rejilla del motor y del tubo de escape	Limpieza	---	---
CORREA DE DIRECCIÓN EN V	Compruebe el desgaste, la tensión	---	---	---
CORREA DE CORTE EN V	Compruebe el desgaste, la tensión	---	---	---
ACEITE DEL MOTOR	Compruebe el nivel de aceite, rellene	Cambio de aceite	---	---
MECANISMO DE TENSIONAMIENTO DE LA CORREA EN V	Compruebe si funciona	Compruebe su estado	---	---
ACEITE EN EL CIRCUITO HIDRÁULICO	---	---	---	Sustitución al cabo de 200 horas de funcionamiento
FILTRO DE ACEITE	---	---	Sustitución	---
FILTRO DE ACEITE DE LA TRANSMISIÓN	---	---	---	Sustitución al cabo de 200 horas de funcionamiento
FRENO DE ESTACIONAMIENTO	Compruebe si funciona	Compruebe el mecanismo	---	---
NEUMÁTICOS	Compruebe la presión y el estado	---	---	Frontal 150 kpa Trasero 80 kpa
ELEMENTOS DE MANDO	---	Inspección	---	---
CUBIERTAS DE GOMA	Compruebe su estado	---	---	---
EJE DE DIRECCIÓN FRONTAL. (PARA EL MODELO AC 92-23 4x4)	Compruebe el estado y el apriete de todas las juntas esféricas y compruebe la varilla de conexión de la dirección	---	---	Las juntas esféricas deben tener el mínimo afloje. La varilla de conexión no debe dar indicios de daños (roturas)
EJE FRONTAL	Compruebe el estado de las juntas y las ruedas	Lubricación de las juntas verticales	---	---



PIEZA	INTERVALO			NOTA
	Antes de cada uso	Al cabo de 50 horas de funcionamiento o 1 vez al año	Cada 100 horas de funcionamiento o 1 vez al año	
CAJA DE VELOCIDADES <sup>1</sup>	<i>Comprobación de fugas</i>	<i>Compruebe el estado de la polea</i>	<i>Compruebe el nivel de aceite</i>	<i>Aceite SAE 10w-40 5w-50 (4x4)</i>
PALANCA DE MARCHAS	<i>Compruebe si funciona</i>	<i>Compruebe la tensión de la correa</i>	---	---
DIRECCIÓN	---	<i>Compruebe si funciona</i>	---	---
BUJÍAS	---	---	<i>Limpie y ajuste o sustituya</i>	---
VENTILADOR, ALETAS DEL RADIADOR DEL MOTOR	---	---	<i>Limpieza</i>	---
TODAS LAS POLEAS	<i>Compruebe su estado y el funcionamiento</i>	---	---	---
ALTURA DE CORTE	<i>Compruebe, lubricación de clavijas</i>	---	---	---
FILTRO DE AIRE		<i>Limpieza</i>	<i>Sustitución</i>	<i>En función del tipo de uso - más frecuente</i>
CUCHILLAS DE CORTE	<i>Compruebe el estado y el apriete</i>	---	---	---
PLATAFORMA DE CORTE	<i>Compruebe el estado y el apriete</i>	---	---	---

<sup>1</sup> En la máquina 4x4 AC 92-23, cambie el aceite después de las primeras 50 horas de funcionamiento y, posteriormente, cada 200 horas de funcionamiento.

**Para la sustitución de todas las piezas o para las reparaciones, que exijan el desmontaje y que no estén descritas en el presente manual de usuario, póngase en contacto con su vendedor o con un centro de reparaciones habilitado. Del mismo modo, póngase en contacto con su vendedor para realizar las siguientes operaciones de ajustes y mantenimiento:**

- **ajuste del acoplamiento electromagnético**
- **ajuste del freno**
- **ajuste del motor**
- **sustitución de las correas en V**
- **purga del circuito hidráulico (para el modelo AC92-23 4x4)**
- **ajuste del eje de dirección frontal (para el modelo AC92-23 4x4)**
- **otros problemas con el circuito hidráulico (para el modelo AC92-23 4x4)**
- **en el caso de otras dificultades**

## 6.2 OPERACIONES DE INSPECCIÓN Y MANTENIMIENTO DIARIAS

	<p>Antes de empezar cualquier operación de mantenimiento o reparación, familiarícese con todas las instrucciones, restricciones y recomendaciones del presente manual de usuario.</p> <p>Retire siempre la llave del arranque y desconecte los cables de la bujía antes de realizar cualquier operación de limpieza, mantenimiento o reparaciones.</p> <p>Cundo opere, utilice una vestimenta adecuada y un calzado de trabajo correcto. Utilice guantes adecuados cuando manipule una cuchilla de corte o cuando realice actividades que produzcan riesgos de cortes.</p> <p>Evite derramar el combustible, el aceite y cualesquiera otras sustancias dañinas.</p> <p><b>iNo realice ninguna reparación de importancia si no tiene las herramientas necesarias y si no cuenta con los conocimientos necesarios para realizar las reparaciones de motores de combustión!</b></p>
	<p>Deshágase del aceite utilizado, combustible u otras sustancias y materiales peligrosos de conformidad con las leyes de protección medioambiental aplicables.</p>

### 6.2.1 ANTES DE EMPEZAR A TRABAJAR

#### ► **REVISE LA PRESIÓN DE LOS NEUMÁTICOS**

Mantenga la presión de los neumáticos indicada y compruébela frecuentemente. El mantenimiento de la presión de neumáticos indicada es importante para lograr un corte uniforme. Los valores distintos de presión podrán provocar dificultades en la conducción o incluso pérdidas del control de la máquina.

Presión en los neumáticos frontales: **150 kPa**

Presión en los neumáticos traseros: **80 kPa**

La diferencia entre los neumáticos individuales debe ser de **± 10 kPa**.

#### ► **COMPRUEBE EL NIVEL DE ACEITE DEL MOTOR**

Aparque el tractor cortacésped en una superficie horizontal. Abra la cubierta y afloje la tapa del orificio de relleno. Afloje la varilla de aceite, séquela, vuelva a introducirla y apriétela. A continuación, vuelva a sacarla y observe el nivel de aceite.

El nivel de aceite debe estar comprendido entre las dos marcas de la varilla. En caso contrario, añada aceite al motor hasta que alcance la marca **"COMPLETO"**.



*Podrá obtener más datos sobre la comprobación y el relleno del aceite en un manual de usuario independiente suministrado por el fabricante del motor.*

#### ► **COMPRUEBE LAS CONEXIONES DE CABLES Y PERNOS**

Inspeccione visualmente el estado de los cables y compruebe manualmente el apriete de las conexiones de pernos.

#### ► **COMPRUEBE EL FUNCIONAMIENTO CORRECTO DE LOS FRENOS**

Compruebe si los frenos funcionan adecuadamente. Proceda del siguiente modo:

- Aparque la máquina en una superficie nivelada y apague el motor.
- Pise el pedal de freno y active el freno de estacionamiento.
- Utilizando la palanca del by-pass, desactive la dirección de la rueda trasera.
- Intente empujar la máquina hacia delante. Si las ruedas traseras giran, deberá reparar los frenos. Póngase en contacto con un centro de reparaciones habilitado para que se las ajuste.

### 6.2.2 TRAS TERMINAR EL TRABAJO

#### ► **CONFIGURE LA MÁQUINA**

Cuando haya acabado de cortar, suba la plataforma de corte hasta la posición más alta y desactive la dirección de las cuchillas de corte.

Apague el arranque, pulse el pedal de freno y fije la máquina en su posición con ayuda del freno de estacionamiento.

## ► LIMPIE LA MÁQUINA

- Retire toda la suciedad y el césped restante de la superficie del tractor.
- Del mismo modo, retire el césped, la suciedad y otros materiales inflamables del borde del tubo de escape.

## ► LIMPIEZA DE LA PLATAFORMA DE CORTE

La plataforma de corte debe limpiarse con cuidado tras cada uso y concretamente, sus paredes interiores. Utilice un raspador, una espátula o un chorro corriente de agua para la limpieza. El mantenimiento y el tratamiento adecuado de la plataforma de corte mejora la calidad del resultado y la duración de la máquina. Proceda del siguiente modo:

- Fije la máquina para evitar que se mueva.
- Eleve la plataforma de corte hasta la posición de transporte.
- Levante (hacia fuera) la cubierta metálica de protección del lado derecho de la cámara. Limpie toda la zona de la plataforma de corte.
- Mientras limpia, compruebe igualmente el estado de las cuchillas (■ 6.3.6).

## ► LAVADO DE LA MÁQUINA



***¡No le aconsejamos que limpie la máquina con agua a presión! Si a pesar de ello, la limpia de este modo, compruebe que el agua no entre en el carburador, en el filtro de aire, en el arranque, en el tubo de escape, en la batería ni en los demás componentes eléctricos.***

*No dirija nunca el agua corriente hacia los rodamientos esféricos (rodamientos ubicados en el soporte de cuchilla, las ruedas) ni hacia las piezas en las que haya aceite (filtro de aceite, boquilla de aceite, etc.)*

Antes de lavar la máquina, apárquela en una superficie nivelada.

- Piezas de plástico de la máquina:
  - limpie utilizando una esponja y con agua enjabonada

## 6.3 OPERACIONES REGULARES DE INSPECCIÓN, MANTENIMIENTO Y AJUSTE

### 6.3.1 BATERÍA

El mantenimiento correcto y frecuente de la batería aumentará su duración. Por lo tanto, compruebe frecuentemente su estado con arreglo al manual suministrado por el fabricante de la batería.

- Mantenga limpios los contactos de la batería. Si se acumula suciedad en ellos o si se oxidan, límpielos con arreglo a las recomendaciones del fabricante de la batería. ¡La interrupción del circuito provocada por la oxidación de los contactos podrá dar lugar a problemas de funcionamiento de la función de recarga del motor!

- Compruebe frecuentemente el estado del electrolito. El nivel deberá estar comprendido entre la marca MÍN - MÁX. Cuando rellene el electrolito, utilice exclusivamente agua destilada (no es aplicable para baterías que no requieren mantenimiento).

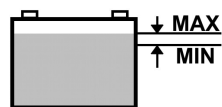

- Una batería agotada deberá recargarse lo antes posible, ya que de lo contrario, sus celdas podrán registrar daños irreparables.
- Deberá recargar siempre la batería antes de:
  - su primer uso
  - cuando haya previsto no utilizarla durante mucho tiempo
  - antes de arrancar, tras un largo periodo sin uso
  - en otros casos especificados en el manual de usuario de la batería elaborado por el fabricante de la misma.
- Si es necesario cambiar la batería, utilice siempre una batería del mismo tamaño y tipo.



*Nadere bijzonderheden over het controleren en onderhouden van accu's vindt u in de aparte gebruikershandleiding die door de fabrikant van de accu wordt geleverd.*

## 6.3.2 MOTOR

### ► CAMBIO DE ACEITE

Antes de cambiar el aceite, prepare un contenedor de como mínimo **2 litros**. Para que el aceite salga del motor, le aconsejamos que coloque algo (como por ejemplo, un bloque de madera) bajo el lado contrario del orificio de drenaje. Cambie el aceite cuando aún esté caliente.

- Afloje la apertura del dispositivo de relleno de aceite para que el aceite fluya mejor y más rápido del motor.
- Afloje la tuerca de vaciado y deje que el aceite fluya al completo hacia el contenedor preparado.
- Apriete la tuerca de vaciado de nuevo y rellene el motor con la cantidad adecuada del aceite recomendado (**Manual de usuario para el motor**) y cierre la tapa de relleno de aceite.
- Utilice la varilla para comprobar el nivel adecuado de aceite. Si es necesario, añada aceite hasta que se alcance el nivel correcto.

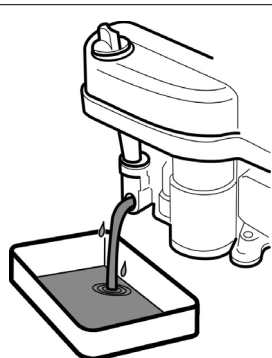

*Podrá obtener más datos sobre el cambio de aceite así como su tipo y cantidad en un manual de usuario independiente suministrado por el fabricante del motor.*



*Si entra en contacto con el aceite utilizado, le aconsejamos que limpie al completo sus manos con agua y jabón.*

*Deshágase del aceite utilizado de conformidad con las normas de protección medioambiental. Es conveniente entregar el aceite en un contenedor cerrado en un punto de recogida de aceite utilizado. No deberá deshacerse del aceite utilizado, bajo ninguna circunstancia, con sus otros residuos ni tirarlo por el desagüe, a la basura o al suelo.*

### ► MANTENIMIENTO DEL FILTRO DE AIRE

No deje nunca que el motor funcione sin un filtro de aire. Esto desgastará rápidamente el motor.



*Mantenga el filtro de aire de conformidad con las instrucciones suministradas en el manual de usuario del fabricante del motor.*

### ► MANTENIMIENTO DE LA BUJÍA

Para un funcionamiento perfecto del motor, la bujía debe estar correctamente instalada y limpia de depósitos.



*Utilice siempre exclusivamente la bujía indicada por el fabricante del motor!*

*Si el motor ha estado funcionando poco antes de la inspección o de la sustitución, la bujía estará muy caliente. Por lo tanto, tenga cuidado de no quemarse.*

- Saque el cable de la bujía y retire la bujía utilizando una llave inglesa.
- Compruebe visualmente la apariencia externa de la bujía. Si la bujía parece estar muy gastada o si el aislante se ha roto o se despedaza, deberá cambiarla.
- Si la bujía está sucia o sólo ligeramente gastada, es necesario limpiarla detenidamente con un cepillo (de cobre).
- Utilizando una sonda, fije la distancia de los electrodos (**Manual de usuario del motor**).
- Tras realizar el mantenimiento o sustituir la bujía, fíjela en su posición. Una bujía incorrectamente apretada se calienta mucho y puede provocar daños importantes al motor.

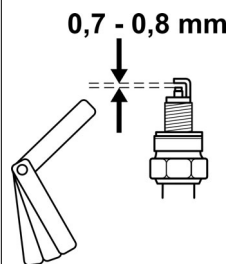

*Compruebe, mantenga y sustituya las bujías de conformidad con las instrucciones suministradas en el manual de usuario del fabricante del motor.*

### ► **SUSTITUCIÓN DEL FILTRO DE COMBUSTIBLE**

No deje nunca que el motor funcione sin un filtro de combustible. Esto desgastará rápidamente el motor.



*Mantenga el filtro de combustible de conformidad con las instrucciones suministradas en el manual de usuario del fabricante del motor.*

### ► **MANTENIMIENTO DEL VENTILADOR DEL MOTOR**

Antes de cada uso o durante el funcionamiento, compruebe que la rejilla del motor no esté atascada con césped restante u otros objetos. ¡Limpie la rejilla si fuese necesario!

Al cabo de 100 horas de funcionamiento o una vez al año, retire la tapa del ventilador y limpie las zonas sucias y atascadas y las aletas del ventilador del motor. Esto evitará que el motor se sobrecaliente o que sufra daños. Limpie con más frecuencia si fuese necesario.

### **6.3.3 CAMBIO DE LAS BOMBILLAS**

Las bombillas se encuentran fijadas en un soporte y son accesibles levantando la cubierta.

► Gire el bloqueo giratorio que soporta la cubierta frontal, retire la bombilla sacándola del soporte utilizando un destornillador y vuelva a introducirla. Vuelva a colocar la tapa de la cubierta



*El tipo de bombilla y su potencia figura en el catálogo de piezas de recambio.*

### **6.3.4 SUSTITUCIÓN DE UN FUSIBLE**

Si un fusible está dañado, el motor se apagará de inmediato, la plataforma de corte se detendrá, y todas las luces de los indicadores del panel de mando se apagarán. En dicho caso, deberá buscar el fusible defectuoso y sustituirlo por otro nuevo. ¡No deberá cambiar en ningún caso un fusible defectuoso por un fusible con potencia mayor!

► Afloje la tuerca que sostiene la cubierta frontal, levante la cubierta y retire la tapa de protección de fusibles.

► Saque el fusible antiguo e introduzca uno nuevo de la misma potencia que el anterior, por ejemplo, **20A** o **10A**.

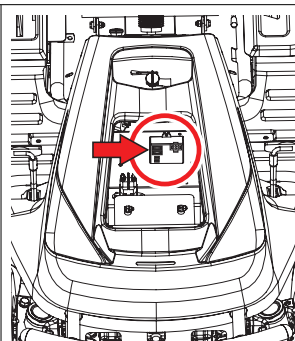

*Si incluso después de sustituir el fusible, el motor o la plataforma de corte no funcionan, póngase en contacto con un centro de reparaciones autorizado.*

***¡No deberá intentar, bajo ninguna circunstancia, retirar la unidad de control del sistema eléctrico!***

### **6.3.5 LEVANTAR LA MÁQUINA**

Si desea levantar el tractor cortacésped, utilice un gato y soportes.

Proceda del siguiente modo:

► Coloque el gato bajo la caja de velocidades del eje trasero y levante la parte trasera de la máquina.

► Introduzca dos soportes bajo los extremos de los ejes desde la parte interior de las ruedas traseras.

► Levante la parte frontal de la máquina e introduzca dos soportes bajo ambos extremos de los ejes de las ruedas frontales.



*No incline nunca la máquina hacia el lado en donde se encuentra el carburador. ¡Podría entrar aceite en el filtro de aire!*

### 6.3.6 PLATAFORMA DE CORTE – INSPECCIÓN Y MANTENIMIENTO DE LAS CUCHILLAS DE CORTE

Antes de cada uso del tractor cortacésped, compruebe el estado de las cuchillas (daños, desgaste, estado de los bordes de corte). Si las cuchillas están dobladas, desafiladas o rotas, afectarán negativamente a la calidad del corte. Las cuchillas dañadas son muy peligrosas.

Parte del material podría romperse y salir disparado de la zona de trabajo de la máquina.



**Quando manipule las cuchillas de corte, utilice siempre guantes de protección para trabajos pesados.**

#### ► SUSTITUCIÓN DE CUCHILLAS

Si con motivo del uso frecuente, las cuchillas están rotas o dañadas, no podrán equilibrarse ni afilarse debidamente y deberá sustituirlas de inmediato.

*Las cuchillas se afilan por ambos lados, por lo que si un lado está desafilado, es posible girar la cuchilla.*

**Sustituya siempre completamente ambas cuchillas y utilice nuevas tuercas de bloqueo M16 para su unión.** Con ello garantizará que la plataforma de corte esté equilibrada y que las cuchillas estén fijadas con firmeza. Proceda del siguiente modo:

- ▶ Apague siempre el motor y saque la llave del arranque del encendido.
- ▶ Fije la máquina para evitar que se mueva.
- ▶ Eleve la plataforma de corte hasta la posición de transporte.
- ▶ Abra la cubierta metálica del lado derecho de la cámara de la plataforma de corte.
- ▶ Afloje la tuerca de bloqueo M16.
- ▶ Saque el perno de apriete, la anilla en O y la cuchilla.

**Instale una cuchilla nueva o afilada procediendo en orden contrario.**

- ▶ Utilice tuercas nuevas y no utilizadas de tipo M16.
- ▶ Antes de sustituir la segunda cuchilla, gire el soporte de cuchilla con su mano en un ángulo de 180°.

**Cambie la segunda cuchilla siguiendo el mismo procedimiento indicado para la sustitución de la primera cuchilla.**

Cuando reinstale las cuchillas, compruebe que están correctamente apretadas y fijadas en su lugar!

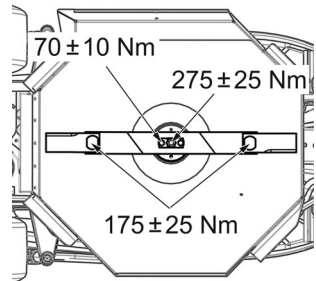

#### ► AFILADO DE CUCHILLAS

Las cuchillas de corte deben estar afiladas, equilibradas estáticamente y rectas. Las cuchillas de corte desafiladas, incorrectamente afiladas o dañadas hacen que se arranque el césped de la tierra, dañan los campos y provocan una recogida mediocre del césped cortado en el colector.

Si las cuchillas están un poco desafiladas y no presentan ningún otro daño, podrán ser afiladas. Tras afilar el par de cuchillas, deberá equilibrarlas. Su equilibrio evitará vibraciones de la plataforma de corte. **La diferencia de peso entre las cuchillas individuales no podrá superar los 2g.** Durante la sustitución, compruebe igualmente el desgaste de los manguitos de separación y los pernos de montaje, comprobando que se encuentran en perfecto estado. Si detecta un daño grave en la plataforma de corte, es necesario llevar la máquina a un centro de reparaciones autorizado para que la revise al completo.



**Utilice siempre una tuerca de bloqueo nueva y no utilizada de tipo M16. No reutilice nunca una tuerca de bloqueo que ya haya sido utilizada, iya que no podrá garantizarse la unión segura de la cuchilla!**



**No repare una cuchilla que esté deformada o dañada de otro modo, cámbiela de inmediato.**

**Cuando manipule las cuchillas de corte, utilice siempre guantes de protección para trabajos pesados.**

#### Procedimiento de afilado:

- ▶ Apague siempre el motor y saque la llave del arranque del encendido.
- ▶ Fije la máquina para evitar que se mueva.
- ▶ Eleve la plataforma de corte hasta la posición de transporte.
- ▶ Abra la cubierta metálica del lado derecho de la cámara de la plataforma de corte.
- ▶ Afloje la tuerca de bloqueo M16.
- ▶ Saque el perno de apriete, el manguito de separación y la cuchilla.
- ▶ Retire la segunda cuchilla del mismo modo que la primera.
- ▶ Limpie ambas cuchillas.
- ▶ Afile primeramente con un disco abrasivo, y a continuación con una lima.

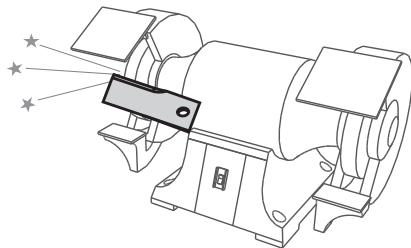

**No afile directamente en la plataforma de corte.**

#### Instale la cuchilla afilada procediendo en orden contrario.

- ▶ Utilice tuercas nuevas y no utilizadas de tipo M16.
- ▶ Antes de sustituir la segunda cuchilla, gire el soporte de cuchilla con su mano en un ángulo de 180°.

### 6.3.7 PLATAFORMA DE CORTE - COMPROBAR LA POLEA DE DIRECCIÓN DE LA PLATAFORMA



#### 6.3.7

La correa y la polea para la correa de transmisión de la plataforma de corte están protegidas bajo una cubierta de plástico. Para la limpieza, inspección y ajuste, se puede sacar esta cubierta desatornillando los dos tornillos laterales.

Antes de cada uso de la máquina, compruebe el perno de apriete de la polea. El perno deberá estar apretado con un par de 80 Nm.

Podrá acceder a la polea tras bajar la plataforma de corte hasta la posición más baja.

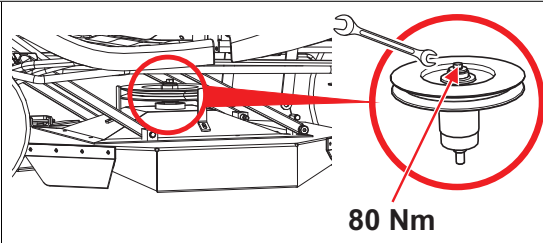

### 6.3.8 COMPROBACIÓN Y AJUSTE DE LA CORREA DE DIRECCIÓN



**Cuando opere en varias piezas de la dirección de la máquina, apague siempre el motor y saque la llave del encendido.**



Compruebe regularmente el desgaste y la tensión de las correas en V y el mecanismo de tensionamiento.

Las correas en V de dirección (trayecto y corte) son tensionadas automáticamente por un muelle y una polea. Antes de empezar a operar o como mínimo, cada 50 horas de funcionamiento, compruebe el desgaste de las correas en V y el estado de funcionamiento del mecanismo de tensionamiento.

Ajuste la posición de la polea de tensionamiento de la correa de dirección utilizando las tuercas de ajuste.

Distancia **A** =  $60 \pm 2$  mm.

Distancia **B** = **78 mm** (ponga la palanca de ajuste de la altura de la plataforma de corte en la penúltima posición)

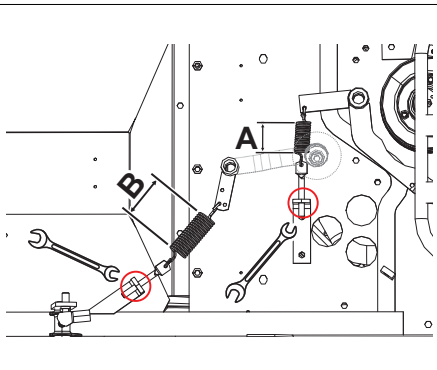

*Cuando una nueva correa, preste especial atención al operar con la máquina, ya que la correa aún no estará suficientemente tensionada.*

### 6.3.9 SUSTITUCIÓN DE CORREAS

La sustitución de correas es una operación relativamente difícil que exige su realización por parte de un centro de reparación autorizado.

### 6.3.10 AJUSTAR LA PALANCA DEL CONTROL DE CRUCE

Si el control de cruce está activado y la palanca de mando vuelve automáticamente a la posición "N", es necesario ajustar la palanca de control de cruce. Esta operación deberá ser realizada por un centro de asistencia técnica especializado.

### 6.3.11 SUSTITUCIÓN DE RUEDAS

Antes de sustituir una de las ruedas, aparque el tractor en una superficie horizontal y rígida, apague el motor y saque la llave del arranque. Fije la máquina para evitar que se mueva. ¡No sustituya la rueda si la máquina no se ha fijado con suficiente seguridad en la posición elevada!



*Si no cuenta con suficientes herramientas o los conocimientos necesarios para realizar esta operación, póngase en contacto con su vendedor.*

Realice la sustitución tal y como se indica a continuación:

- ▶ Coloque el gato bajo el parachoques frontal o trasero junto a la rueda que desea cambiar. Para el modelo AC 92-23 4x4 – coloque siempre el gato junto al bastidor. No lo incline hacia la transmisión, iya que podrá dañarlo!
- ▶ Siga levantando la máquina hasta que la rueda que desea cambiar deje de tocar el suelo.
- ▶ Saque la cubierta de protección de la rueda.
- ▶ Utilice un destornillador adecuado para retirar la anilla de retención y retire la arandela.
- ▶ Saque la rueda del eje.

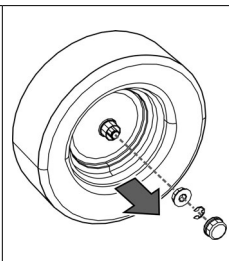

Cuando vuelva a colocar la rueda, proceda en el orden contrario al de su retirada. Antes de instalar la rueda, limpie todas las partes y engrase ligeramente el eje con un lubricante plástico. Especialmente para las ruedas en el eje trasero, **esta lubricación es indispensable para retirar posteriormente la rueda. Si no realizase la lubricación, la unión posterior podrá resultar difícil.**

Cuando instale la rueda trasera, preste atención a la alineación mutua de la clavija del eje y del surco en la rueda.

Compruebe finalmente la presión del neumático.

### 6.3.12 REPARAR UN PINCHAZO DEL NEUMÁTICO

La máquina está equipada con neumáticos sin cámara de aire. En caso de pinchazo, llévala a un taller de reparación de neumáticos especializado o a un centro de servicio de Seco habilitado para que la repare.

### 6.3.13 MANTENIMIENTO DE LA TRANSMISIÓN HIDROSTÁTICA

Para que la transmisión funcione de forma fiable, es necesario mantener el nivel adecuado de aceite. Si registra problemas con la transmisión, solicite ayuda inmediatamente a un centro de servicio autorizado, ya que existen riesgos de daños graves a la transmisión.



6.4

Modelo de máquina	Tipo de aceite	Nivel del aceite
AC 92-18(21)	SAE 10W-40, API CD	Al menos hasta la mitad de la altura del depósito de compensación
AC 92-23 4x4	SAE 5W-50 aceite sintético	Entre las marcas de la varilla de la tapa del depósito (el volumen total de aceite en el sistema hidráulico es 6 l)



*Si registra problemas con la transmisión, solicite ayuda inmediatamente a un centro de servicio autorizado, ya que existen riesgos de daños graves.*

### 6.3.14 VISTA GENERAL DEL PAR DE APRIETE DE LAS CONEXIONES DE PERNOS

Dirección:	Par
Tuerca M14 del segmento de dirección	<b>92 - 132 Nm</b>
Pernos M14 de las clavijas angulares de la dirección	<b>60 - 83 Nm</b>
Fijación de las clavijas en el eje frontal SC 2x4	<b>40 - 50 Nm</b>
Motor:	
Perno del acoplamiento electromagnético	<b>60 - 70 Nm</b>
Corte:	
Tuerca M10 de la polea de corte de tensionamiento	<b>33 - 48 Nm</b>
Tuerca M20 del soporte de cuchilla	<b>250 - 300 Nm</b>
Tuerca M16 que fija las cuchillas en el soporte de cuchilla	<b>150 - 200 Nm</b>
Perno M12x30 en la polea de corte	<b>60 - 80 Nm</b>
Mandos de dirección:	
Tuerca M10 en la polea de dirección SC 2x4	<b>24 - 30 Nm</b>
Tuerca M10 en la polea de dirección SC 4x4	<b>35 - 45 Nm</b>







*Cuando las tuercas de bloqueo se retiran y a continuación, se reinstalan, deberán sustituirse por otras nuevas.*

## 6.4 LUBRICACIÓN

Engrase la máquina de conformidad con el siguiente diagrama de lubricación.

Los rodamientos de bola de las poleas de tensión, las poleas de dirección y los rodamientos de la plataforma de corte se lubrican solos.

Antes de poner la máquina fuera de servicio durante un periodo prolongado, lubrique completamente todos los lugares indicados en el diagrama. **Concretamente, el eje intermedio del eje frontal y trasero** (es necesario para desmontar las ruedas traseras).

 <b>6.4</b>	<b>Símbolo</b>	<b>Explicación</b>
		Lubricante de plástico A00
		Aceite SAE 30
		intervalo en horas

#### **El lubricante de plástico se utiliza para lubricar:**

- ▶ el segmento de dirección - utilizando una boquilla de engrase
- ▶ la clavija de giro de la rueda - utilizando boquillas de engrase
- ▶ los brazos de elevación de la plataforma de corte - utilizando una boquilla de engrase
- ▶ la polea de tensionamiento - retire y lubrique
- ▶ la clavija pivote del eje frontal central - utilizando una boquilla de engrase (el modelo AC 92-23 4x4 está equipado con manguitos deslizantes de auto-lubricación)
- ▶ las juntas angulares que conectan las varillas de dirección - retire y lubrique
- ▶ los ejes intermedios e las ruedas frontales – en el modelo de tractor AC 92-23 4x4, iel intervalo es de **10 horas!**

#### **Los puntos pivotes que se lubrican con aceite:**

- ▶ pedal de bloqueo del diferencial
- ▶ Pedal de freno
- ▶ palancas de trayecto
- ▶ ejes intermedios de ruedas traseras - el intervalo es de **10 horas**

## 7. REPARAR ERRORES DE FUNCIONAMIENTO Y DEFECTOS

No realice ninguna reparación si no tiene el equipo y el conocimiento técnico necesario. Las reparaciones descritas más abajo podrán ser realizadas por el usuario de la máquina. Otras reparaciones realizadas por el usuario que no figuren en este apartado cancelarán la garantía. El fabricante no responderá ante los daños derivados de las operaciones de reparación inadecuadas realizadas por el usuario.

Error de funcionamiento, defecto	Solución
<b>La plataforma de corte corta de forma uniforme</b>	<ul style="list-style-type: none"> <li>▶ Retire el césped acumulado en la parte inferior de la plataforma de corte.</li> <li>▶ Compruebe que las cuchillas están afiladas, que no están deformadas ni dañadas.</li> <li>▶ Compruebe que las cuchillas estén debidamente apretadas.</li> <li>▶ Compruebe los ejes de cuchillas y el soporte de los rodamientos. Sustitúyalos cuando estén dañados o demasiado gastados.</li> </ul>
<b>Cuando corto, alguna vegetación sigue sin estar cortada</b>	<ul style="list-style-type: none"> <li>▶ Compruebe si hay daños en los compartimentos de los rodamientos. En función de sus resultados, repare o sustituya. Cuando corte un césped grueso o demasiado húmedo, puede quedar una banda sin cortar. Deberá ajustar la velocidad de trayecto para respetar las condiciones de corte cambiando a una marcha adecuada. El motor no debería funcionar con la válvula del acelerador completamente abierta.</li> <li>▶ Compruebe que las cuchillas estén afiladas y carecen de daños. Cambie las cuchillas si es necesario.</li> <li>▶ Compruebe la tensión y el estado de la correa en V de la dirección de corte</li> </ul>
<b>La correa de dirección de la plataforma de corte se detiene durante el funcionamiento</b>	<ul style="list-style-type: none"> <li>▶ La correa de dirección de la plataforma de corte podrá dañarse si se sale de la polea cuando la máquina esté operando. Si se sale incluso después de haber realizado las comprobaciones con arreglo a los siguientes pasos, deberá sustituir la correa.</li> <li>▶ Compruebe la tensión de la correa (📖 6.3.7). Si es necesario ajuste la tensión.</li> <li>▶ Compruebe las poleas de dirección de la correa.</li> <li>▶ Compruebe la altura de corte establecida y ajústela si es necesario.</li> <li>▶ Compruebe que el movimiento de la correa no esté obstaculizado por un objeto extraño. En caso afirmativo, retire el objeto extraño.</li> <li>▶ Vuelva a comprobar todas las correas. Las poleas torcidas o rotas podrán provocar problemas. Cámbielos si es necesario.</li> <li>▶ Compruebe la superficie interior de la polea del motor. Si está áspera o tiene grietas, deberá cambiar la polea.</li> <li>▶ Compruebe las piezas del mecanismo de tensionamiento en busca de desgaste, sustituya las piezas gastadas de ser necesario.</li> <li>▶ Cambie la velocidad del trayecto (por ejemplo, reduzca la velocidad)</li> <li>▶ Levante la plataforma de corte hasta una posición superior</li> </ul>
<b>La correa de dirección de la plataforma de corte se desliza</b>	<ul style="list-style-type: none"> <li>▶ Si el césped es demasiado alto o húmedo, la correa de dirección de la plataforma de corte podrá resbalar. Compruebe que la correa no esté gastada. En su caso, cámbiela.</li> <li>▶ Reduzca la velocidad de la máquina.</li> <li>▶ Aumente la altura del corte.</li> <li>▶ Compruebe la tensión de la correa. Si es necesario ajuste la tensión.</li> <li>▶ Compruebe el mecanismo de tensionamiento (resorte, polea). Cambie el resorte si ha dado de sí o si está dañado.</li> </ul>
<b>La correa de dirección de la plataforma de corte se desgasta excesivamente</b>	<ul style="list-style-type: none"> <li>▶ Compruebe la polea de dirección de la correa.</li> <li>▶ Compruebe que el movimiento de la correa no esté obstaculizado por un objeto extraño. En caso afirmativo, retire el objeto extraño.</li> <li>▶ Compruebe las poleas y si están dañadas, cámbielas.</li> <li>▶ Compruebe la altura de corte establecida y ajústela si es necesario.</li> <li>▶ Compruebe la tensión de la correa (📖 6.3.7). Si es necesario ajuste la tensión.</li> </ul>

Error de funcionamiento, defecto	Solución
<b>La plataforma de corte no puede arrancar</b>	<ul style="list-style-type: none"> <li>▶ Compruebe que la correa no esté gastada o dañada. En su caso, cámbiela. Si está suelta, apriétela.</li> <li>▶ Compruebe el resorte del mecanismo de tensionamiento. Cambie el resorte si se ha roto o si está dañado.</li> <li>▶ Compruebe que el movimiento de la correa no esté obstaculizado por un objeto extraño. En caso afirmativo, retire el objeto extraño.</li> <li>▶ Compruebe la posición de la palanca de la altura de corte. El interruptor de seguridad evita la activación del acoplamiento electromagnético cuando se encuentra en posición de transporte. Mueva la palanca hasta la posición de funcionamiento.</li> <li>▶ Compruebe la posición del interruptor de la plataforma de corte</li> </ul>
<b>Las correas vibran demasiado cuando se enciende la plataforma de corte</b>	<ul style="list-style-type: none"> <li>▶ Compruebe que las cuchillas no están dobladas ni torcidas, compruebe del mismo modo si están equilibradas. Si están deformadas, sustitúyalas.</li> <li>▶ Compruebe que la correa no tiene zonas quemadas o anomalías que puedan provocar vibraciones. Si la correa está dañada, cámbiela.</li> <li>▶ Compruebe que las cuchillas no estén gastadas o dañadas. Cámbielas si es necesario.</li> <li>▶ Compruebe que el acoplador electromagnético se activa correctamente. Si el acoplador no funciona correctamente, llévalo a un centro de reparaciones autorizado para que lo repare.</li> <li>▶ Compruebe la superficie interior de la polea del motor. Si está áspera o tiene grietas, deberá cambiar la polea.</li> <li>▶ Compruebe si el césped se ha acumulado en la parte inferior de la plataforma de corte. Es necesario retirar este césped.</li> <li>▶ Compruebe que el defecto no proceda del montaje del motor. Apriete los pernos o sustituya cuando sea necesario.</li> <li>▶ Compruebe la tensión de la correa (■ 6.3.7). Si es necesario ajuste la tensión.</li> </ul>
<b>La correa de dirección de trayecto de la máquina resbala</b>	<ul style="list-style-type: none"> <li>▶ Compruebe la tensión de la correa de dirección de trayecto (■ 6.3.8). Si es necesario ajuste su tensión. Compruebe igualmente la tensión del muelle y sustitúyalo cuando sea necesario.</li> <li>▶ Compruebe si la correa está gastada o dañada.</li> <li>▶ Compruebe que el movimiento del mecanismo de acoplamiento no esté obstaculizado por un objeto extraño. En caso afirmativo, retire el objeto extraño.</li> <li>▶ Revise la polea del motor o la polea de transmisión para ver si presentan daños. Cámbielos si es necesario.</li> </ul>
<b>La correa de dirección de trayecto se desgasta excesivamente</b>	<ul style="list-style-type: none"> <li>▶ Compruebe la tensión de la correa.</li> <li>▶ Compruebe el mecanismo de tensionamiento y sustituya el resorte dañado</li> <li>▶ Compruebe si hay un objeto extraño que bloquea el movimiento de la correa. En caso afirmativo, retire el objeto extraño.</li> <li>▶ Compruebe el estado de las poleas y sustitúyalas si fuese necesario.</li> </ul>
<b>La máquina no se mueve tras activar la marcha</b>	<ul style="list-style-type: none"> <li>▶ Compruebe el mecanismo de cambio de marchas - unión de la barra de tracción de la palanca de dirección de trayecto.</li> <li>▶ Compruebe el nivel de aceite del depósito de compensación</li> </ul>
<b>La máquina es anormalmente ruidosa al cambiar de marcha</b>	<ul style="list-style-type: none"> <li>▶ Compruebe el nivel de aceite del depósito de compensación y rellénelo si fuese necesario.</li> <li>▶ Existen bolsas de aire en el circuito hidráulico - conduzca la máquina sobre una superficie nivelada hacia delante y hacia atrás durante varios minutos. Póngase en contacto con su centro de reparaciones.</li> </ul>
<b>La máquina pierde potencia al subir una cuesta</b>	<ul style="list-style-type: none"> <li>▶ Cuando la máquina está sometida a una gran carga y la temperatura ambiente es muy alta, la temperatura máxima de funcionamiento del aceite podrá superarse. Reduzca la demanda de trabajo en la máquina.</li> </ul>
<b>Se registran vibraciones extremas en la conducción</b>	<ul style="list-style-type: none"> <li>▶ Compruebe si hay poleas dañadas o deformadas. Cámbielas si es necesario.</li> <li>▶ Compruebe si la correa tiene espacios quemados u otras anomalías. Cámbiela si es necesario.</li> <li>▶ Compruebe la tensión de la correa de dirección de trayecto (■ 6.3.8). Si es necesario ajuste su tensión.</li> <li>▶ Compruebe que las cuchillas de corte estén equilibradas. Equilibrelas o cámbielas si es necesario.</li> </ul>
<b>La dirección resbala o está floja</b>	<ul style="list-style-type: none"> <li>▶ Compruebe que el espacio comprendido entre el piñón y el segmento no sea demasiado grande. En su caso, ajuste el segmento atascado. Compruebe si hay un desgaste en las juntas de soportes y bolas. Cambie las juntas si es necesario.</li> </ul>

Error de funcionamiento, defecto	Solución
<b>El motor no funciona</b>	<ul style="list-style-type: none"> <li>▶ Compruebe que haya gasolina en el depósito.</li> <li>▶ Compruebe que haya respetado el procedimiento indicado para arrancar el motor (■ 5.2)</li> <li>▶ Compruebe el fusible. Cámbielos si es necesario.</li> <li>▶ Compruebe que el voltaje de las terminales de la batería sea de <b>12 V</b>. En una máquina nueva, compruebe que la batería haya sido activada y cargada. En las máquinas nuevas, cambie la bujía y compruebe que no se haya acumulado aceite en el cilindro con motivo de una manipulación incorrecta.</li> <li>▶ Compruebe que todas las conexiones de cables sean correctas y que los interruptores del sistema eléctrico funcionen.</li> <li>▶ Compruebe de nuevo el motor, exactamente de conformidad con las instrucciones del manual de usuario del fabricante del motor. Lleve el sistema eléctrico a un taller especializado para que lo revise.</li> </ul>
<b>El motor gira pero no arranca</b>	<ul style="list-style-type: none"> <li>▶ Compruebe que haya aplicado el procedimiento indicado para el arranque del motor (■ 5.2) Compruebe que la gasolina del depósito está limpia.</li> <li>▶ Compruebe que el filtro de combustible no esté atascado.</li> <li>▶ Compruebe que la palanca del acelerador se encuentra en la posición „ESTÁRTER“.</li> <li>▶ Compruebe de nuevo el motor, exactamente de conformidad con las instrucciones del manual de usuario del fabricante del motor. Lleve el cableado y los interruptores a un taller especializado para que los revise.</li> </ul>

## 7.1 REALIZAR EL PEDIDO DE PIEZAS DE RECAMBIO

Le aconsejamos que utilice exclusivamente piezas de recambio originales, que garantizarán la seguridad y la compatibilidad de la máquina. Realice siempre el pedido de piezas de recambio a distribuidores u organizaciones de reparación autorizadas, que están informados sobre los cambios técnicos realizados en los productos durante la fabricación.

Para lograr una identificación fácil, rápida y exacta de la pieza de recambio necesaria, indique siempre en su pedido el número de serie que encontrará en la segunda página interior de la presente publicación. Del mismo modo, indique el año de fabricación, tal y como figura en la etiqueta de identificación del producto ubicada bajo el asiento.

## 7.2 GARANTÍA

Las condiciones de garantía se indican en la tarjeta de garantía, que el vendedor siempre suministra con el producto.

## 8. MANTENIMIENTO TRAS LA TEMPORADA, PONER LA MÁQUINA FUERA DE FUNCIONAMIENTO

Al terminar la temporada o cuando no vaya a utilizar su tractor cortacésped durante más de 30 días, compruebe que haya preparado su máquina para almacenarla lo antes posible. Si sigue habiendo gasolina en el depósito sin registrarse ningún movimiento durante más de 30 días, podrá formarse un depósito pegajoso que podrá tener un efecto negativo en el carburador y provocar un funcionamiento incorrecto del motor. Por este motivo, vacíe el depósito de gasolina.



**No guarde nunca el tractor cortacésped con el depósito de gasolina lleno en el interior de edificios o zonas mal ventiladas, en las que haya vapores de combustible, llamas abiertas chispas o llamas de encendido, hornos, calefacción central, trapos secos, etc. Manipule los combustibles y los lubricantes con cuidado, ya que su manipulación incorrecta podrá provocar quemaduras graves o daños a sus pertenencias.**

**Vacíe exclusivamente el depósito de gasolina en contenedores aprobados en el exterior, lejos de llamas abiertas.**

El procedimiento aconsejado para preparar su tractor cortacésped de cara a su almacenamiento es el siguiente:

▶ Limpie completamente la máquina, especialmente dentro de la plataforma de corte (■ 6.2.2).



**No utilice nunca la gasolina para su limpieza. Utilice agentes desengrasantes y agua templada.**

- ▶ Repare y pinte las partes deterioradas para evitar la corrosión.
- ▶ Cambie las partes defectuosas o gastadas y apriete todas las tuercas y pernos.
- ▶ Prepare el motor de cara a su almacenamiento con arreglo al manual de usuario relativo al funcionamiento y al mantenimiento del motor.
- ▶ Lubrique todos los puntos de lubricación con arreglo al diagrama de lubricación (■ 6.4.)
- ▶ Saque la batería, límpiela, rellénela con agua destilada hasta las partes inferiores de las anillas de las aperturas de relleno y recárguela completamente. Una batería que no se cargue podrá congelarse y romperse. Guarde la batería en un lugar seco y frío, según sea necesario. Cargue la batería cada 30 días y compruebe frecuentemente su voltaje.
- ▶ Guarde el tractor cortacésped cubierto en un lugar limpio y seco.



*El mejor modo de garantizar un funcionamiento ideal de su tractor cortacésped para la próxima temporada consiste en llevarlo a un centro de reparación habilitado cada año para que lo inspeccione y revise.*

### 8.1 CORREAS DE LA MÁQUINA

No es necesario que afloje las correas si tiene previsto no utilizar la máquina durante un largo periodo de tiempo. No obstante, cuando vuelva a arrancar la máquina, le **recomendamos que deje funcionar las correas libremente al menos cinco minutos**. De esta forma evitará vibraciones y se asegurará de que las correas estén bien alineadas tras el largo periodo de inactividad.

## 9. ELIMINACIÓN DE LA MÁQUINA

Tras el periodo de vida de la máquina, el propietario de la máquina deberá encargarse de su eliminación. Esto podrá realizarse de dos formas:

- a) Lleve la máquina a una empresa autorizada (desguace, punto de recogida de desechos secundarios, etc.). Recibirá una confirmación documentada de la transmisión del desecho para su eliminación.
- b) Elimine la máquina por sí mismo. En este caso, le aconsejamos el siguiente procedimiento:
  - ▶ Deshágase del producto utilizando el material reciclable con arreglo a la ley vigente sobre la eliminación de residuos.
  - ▶ Desmante toda la máquina.
  - ▶ Las piezas que puedan reutilizarse deberán ser limpiadas, preservadas y guardadas para su uso posterior.
  - ▶ Separe el resto de las piezas entre aquellas que respetan el medio ambiente y aquellas que no lo respetan, como por ejemplo, las piezas de goma (juntas), el lubricante que permanece en los rodamientos o en los engranajes. Los componentes dañinos para el medioambiente deben ser manipulados de conformidad con las leyes aplicables en materia de eliminación de residuos en el país del usuario, como por ejemplo, en República Checa, se trata de la Ley de Residuos N° 185/2001 Coll.
  - ▶ Clasifique los residuos de conformidad con el Catálogo de Residuos con arreglo a la ordenanza correspondiente. Gestione las piezas respetuosas del medioambiente como fuente reutilizable.

### **Devolución de neumáticos**

Los neumáticos viejos y no usados son un residuo ecológico. Su eliminación debe ser efectuada de acuerdo con las normas nacionales. Los socios autorizados de venta y servicio retirarán los neumáticos al final de su vida útil de acuerdo con el programa de retirada, o le aconsejarán dónde entregarlos sin cargo (la información acerca del programa de retirada está disponible en [www.seco-traktory.cz](http://www.seco-traktory.cz)).



# 10. DECLARACIÓN DE CONFORMIDAD

Con arreglo a: **La Directiva del Consejo N.º. 2006/42/EC (Directiva gubernamental NV 176/2008 Coll.)**  
**La Directiva del Consejo N.º. 2004/108/EC (Directiva gubernamental NV 616/2006 Coll.)**  
**La Directiva del Consejo N.º. 2000/14/EC (Directiva gubernamental NV 9/2002 Coll.)**

A. La empresa infrascrita: Seco Industries, s.r.o., Podnikatelská 552, Běchovice, 190 11 Praha 9  
IČO: 60193450

**emite la siguiente declaración:**

B. Equipo mecánico

- nombre: Tractor cortacésped
- modelo: AC 92
- Número de serie: 14 500 – 24 500

Descripción:

El AC 92 es un tractor cortacésped de cuatro ruedas autopropulsado con un motor Briggs & Stratton 21HP, 23HP, Loncin LC2P77F. La potencia procedente del motor se transmite mediante una correa en V hacia la transmisión de la dirección de trayecto con un engranaje continuamente variable y mediante un acoplamiento electromagnético unido a la plataforma de corte. La plataforma de corte constituye un ensamblaje de un único rotor con un eje vertical de giro y un ancho de cobertura de 92 cm. Consta de dos cuchillas giratorias sobre un único soporte. El material cortado se dispersa por la tierra.

C. Legislación que constituye la base de la evaluación de la conformidad:  
ČSN EN ISO 12100, ČSN EN ISO 5395-1,3, ČSN EN ISO 14982:2009

D. La evaluación de la conformidad fue realizada con arreglo al procedimiento indicado en:

- Directiva del Parlamento Europeo y del Consejo n.º 2006/42/CE, Anexo n.º VIII, (equiv. anexo 8, NV N.º 176/2008 Col.)
- Directiva del Parlamento Europeo y del Consejo n.º 2014/30/CE, Anexo II (equiv. anexo n.º 2, NV N.º 117/2016 Col.)
- Directiva del Parlamento Europeo y del Consejo n.º 2000/14/CE, Anexo VI (equiv. anexo n.º 5, NV N.º 9/2002 Col.)

bajo la supervisión de la entidad notificada Státní zkušebna zemědělských, lesnických a potravinářských strojů a.s. (SZS, a.s.), NB 1016  
Třanovského 622/11  
163 04 Praga 6 Řepy, República Checa

E. Entidades encargadas de evaluar la conformidad:

Státní zkušebna zemědělských, lesnických a potravinářských strojů a.s. (SZS, a.s.)  
Třanovského 622/11, 163 04 Praga 6 Řepy, República Checa

F. Se confirma que:

- este equipo mecánico cumple todas las respectivas disposiciones de las citadas directivas (NV)
- se han llevado a cabo las medidas oportunas para garantizar la conformidad de todos los productos presentados al mercado con la documentación técnica y los requisitos incluidos en las normativas técnicas.
- El nivel de emisión de potencia acústica garantizado  $L_{WA,G}$  es 100 dB(A)

Los valores promedios medidos de potencia acústica dependen del motor utilizado:

Motor	Velocidad (min <sup>-1</sup> )	Nivel medido de potencia acústica $L_{WA}$ [dB(A)]
Briggs & Stratton 21 HP Vanguard	3000	98
Briggs & Stratton 23 HP Vanguard	3000	98
Loncin LC2P77F	2900	98

La documentación técnica cuyo alcance se contempla en el anexo VII de la normativa 2006/42/EC y en el anexo VIII de la normativa 2000/14/EC se conserva en el domicilio social del fabricante, sito en la siguiente dirección:

Seco Industries, s.r.o.  
Podnikatelská 552  
Běchovice  
190 11 Praha 9

En Jičín, a fecha de 1. 7. 2016

Ing. Aleš Housa  
Director de la división de ingeniería



*Seco Industries, s.r.o. se dedica al desarrollo y a la mejora continua de todas sus máquinas. Por lo tanto, podrán registrarse algunas diferencias técnicas en la terminología utilizada en el presente manual, en comparación con el producto real. Esto no podrá dar lugar a reclamaciones de ningún tipo. La impresión, duplicación, publicación y traducción (incluso parcial) no debe realizarse sin antes recibir el consentimiento previo de Seco Industries, s.r.o. El fabricante se reserva el derecho de cambiar los parámetros técnicos del producto, sin avisar previamente al respecto al cliente.*

## FOREWORD

### Dear customer,





Thank you for purchasing this riding mower from **Seco Industries, s.r.o.**, a company renowned both in Europe and internationally as a manufacturer of quality machines and accessories for the maintenance of grass areas.

This user's manual includes instructions about the safe assembly, operation and maintenance of your machine.

	<p><i>Study this user's manual carefully. Follow the instructions contained in this user's manual precisely so that operating the machine is easier and that it is used optimally and has a long lifetime. <b>Do not use the machine until you have thoroughly read all instructions, restrictions and recommendations contained in this user's manual.</b></i></p>
	<p><i>Keep the user's manual for future use. This user's manual needs to be considered a part of the riding mower that must be included with the tractor in the event that it is sold.</i></p>

If anything is unclear or you have questions, do not hesitate to contact one of our more than 100 authorised, professionally-equipped service centres located all over Europe, where trained and tested experts will be ready to assist you.

## SYMBOLS USED IN THIS USER'S MANUAL

SYMBOL	MEANING
	<p>These symbols mean „<b>ATTENTION</b>” and “<b>WARNING</b>”, they inform you about things that may damage your machine and/or cause serious injury to the user.</p>
	<p>This symbol indicates an important instruction, property, procedure or issue, which you need to be aware of and adhere to during assembly, operation and maintenance of the machine.</p>
	<p>This symbol indicates useful information relating to the machine or to its accessories.</p>
	<p>The symbol is a reference to an image in the front part of the user's manual. It is always accompanied by the number of the image.</p>
	<p>This symbol is a reference to another chapter in this or another user's manual and most often it is shown together with the number of the chapter to which it refers.</p>

## REFERENCESTODIRECTIONS

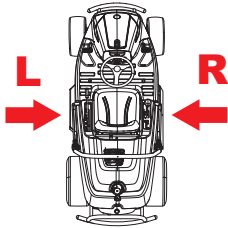
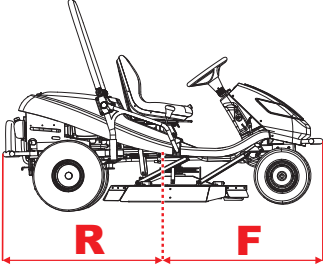
Left and right side	Front and rear side
	
<p>L = Left side, R = Right side</p>	<p>R = Rear side, F = Front side</p>

# 1. TECHNICAL INFORMATION

## 1.1 USE

The machine model **AC 92** or **AC 92 4x4** under the brand name **CROSSJET** is a dual-axle terrain riding mower designed for **mowing maintained and unmaintained grass-covered level and sloped areas** up to an incline of **22° (40%)**, that are free of foreign objects (stones, fallen branches, bones, hard items, etc.). It can be used to mow multi-year vegetation, intertwined with raspberries, blackberries and various other weeds.



**Any use of this riding mower, which is not described in this user's manual and which goes beyond the use here described is considered to be in contradiction to its intended purpose or use.** The manufacturer of the machine is not responsible for damages arising from such use; the risk is borne by its user. The user is also responsible for adhering to the conditions prescribed by the manufacturer for the operation, maintenance and repairs of this machine, which **may only be used, maintained and repaired by persons that know these conditions and have been informed about possible dangers.**

Only **accessories, which have been approved by the manufacturer** may be connected to the machine. **The use of other accessories will result in the warranty being immediately void.**

## 1.2 MAIN PARTS OF THE RIDING MOWER

Riding mower models **AC 92** or **AC 92 4x4** consist of the following basic sections:



1.2

### (1) Hood with storage space

The hood is a combination of plastic and metal covers that contain the compartment for the battery and fuel tank.

### (2) Frame with a bumper

The frame with the bumper serve as a bearing element for most of the main parts of the machine.

### (3) Front axle with wheels including steering\*

The front axle enables the wheels to turn. The wheels are turned by the steering wheel by means of a comb mechanism.

The AC 92 4x4 machine is equipped with front-wheel drive. All-wheel drive is activated automatically, with power distributed to the individual axles depending on the current traction conditions and the travel mode (forward or reverse).

### (4) Mower deck

The mower deck mows the grass. It is located under the machine. It consists of a cover, main plate, blade holders and two massive mowing blades. The deck is powered by the machine's engine through an electromagnetic clutch and a V-belt.

### (5) Engine, gear box including rear-wheel drive via a by-pass

The four-stroke petrol engine is mounted to the frame in the rear part of the machine. The gear box with hydrostatic power transmission serves to change gears while driving. The by-pass lever is located on the machine's rear plate. It serves to activate and disable the gear box for the rear wheels.

### (6) Folding frame of the machine

The folding frame is intended to prevent the machine from rolling over by 180° if for any reason it loses stability and rolls on to its side.

### (7) Driver's location

The comfortable seat enables easy access to all control elements on the machine. The seat used ensures safe and comfortable operation.





**\*ATTENTION:** The **AC 92 4x4** machine **does not enable** for construction reasons the **disconnection of the front axle drive** - the hydraulic system is not equipped with a by-pass valve, which significantly limits the option of moving the machine when the engine is not running. During such movement the front axle is significantly overloaded and may be damaged. The by-pass lever on this machine is primarily used to bleed the hydrostatic system. The machine must not be used (gear shifted into drive) if the by-pass lever is in the disengaged position - there is a danger of damage to the transmissions!!

## 1.3 PRODUCT IDENTIFICATION LABEL AND OTHER LABELS WITH SYMBOLS USED ON THE MACHINE

### 1.3.1 PRODUCT IDENTIFICATION LABEL





Every riding mower is marked with a product identification label, located **underneath the seat**. It can be accessed by lifting the seat.

 <b>1.3.1</b>	<ol style="list-style-type: none"> <li>1. Machine model</li> <li>2. Engine model</li> <li>3. Year of production</li> <li>4. Weight</li> <li>5. Name and address of the manufacturer</li> <li>6. Compliance mark of the product</li> <li>7. Logo of the manufacturer</li> </ol>
	<p><i>The seller will write down the serial number on the other side of the front page of this manual when handing over the machine.</i></p>









### 1.3.2 OTHER LABELS AND THEIR MEANINGS

The following labels and stickers are attached to the machine:



#### ► Labels on the mowing deck:

 <b>1.3.2a</b>		<p>Danger</p>		<p>Do not step on</p>
		<p>Rotating tools</p>		<p>Guaranteed acoustic power level according to directive 2000/14/EC</p>





#### ► Labels on the fairing under the seat:

 <b>1.3.2b</b>		<p>Danger</p>		<p>Do not touch during operation</p>		<p>Follow the manual when repairing</p>
		<p>Do not leave the machine when driving</p>		<p>Caution, deflected objects</p>		<p>Read the manual</p>
		<p>Do not mow near other people</p>		<p>Do not take on passengers</p>		<p>Do not drive perpendicular to the slope</p>
		<p>Keep unauthorised persons at a safe distance</p>		<p>Maximum working incline</p>		

► **Labels on the rear side of the machine:**









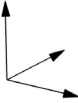

 <b>1.3.2c</b>		Careful Hot surface!		Danger of burns
---	---	----------------------------	---	--------------------

► **Labels at the travel direction lever:**

 <b>1.3.2d</b>		Choke
		Cruise control
	<b>0</b>	Cruise control activated
	<b>1</b>	Cruise control deactivated
		Fast
		Slow
	<b>F</b>	Travel forward
	<b>N</b>	Neutral
<b>R</b>	Travel in reverse	

	It is strictly <b>forbidden</b> to <b>remove</b> or <b>damage labels and symbols</b> attached to the accessory. In the event of damage or illegibility of the label, please contact the supplier or machine manufacturer and request a replacement.
--	---

## 1.4 TECHNICAL PARAMETERS

BASIC PARAMETERS		UNITS	AC 92	AC 92 4x4
	Dimensions of the machine (length x width x height)	[mm]	2310 x 1030 x 1540	
	Track width	[mm]	850/790	825/790
	Front Rear			
	Weight of the machine	[kg]	331	353
	Speed forward / reverse	[km/h]	0-8.5 / 0-4.5	0-9 / 0-5
	Cutting height / Transport position	[mm]	50 - 100 / 120	
	Mowing width	[mm]	920	
	Wheel dimensions	Front	16x6.5-8	16x6.5-8
		Rear	20x10.0-8	20x10.0-8
	Fuel tank capacity	[l]	19	
	Fuel type	---	Lead-free petrol Natural 95	
	Type of battery	---	12V 24Ah	12V 32Ah

\* - for specific values see the table on the next page.

Engine	Revolutions (min <sup>-1</sup> )	Declared emission level of acoustic pressure at the place of operation L <sub>pAd</sub> (dB) EN ISO 5395-1	Guaranteed acoustic power level L <sub>WAG</sub> (dB) according to directive 2000/14/EC	Declared vibration level (m.s <sup>-2</sup> ) EN ISO 5395-1	
				total vibrations a <sub>wd</sub>	transferred to the hand - arm a <sub>hvd</sub>
B&S 21 Vanguard	3000	82+2	100	0.7+0.3	2.7+1.3
B&S 23 Vanguard	3000	87+4	100	1.5+0.6	< 2.5
Loncin LC2P77F	2900	85+2	100	1.0+0.4	2.9+1.5



*The values measured according to EN ISO 5395-1 correspond to values according to EN 836+A4*



## 2. WORK SAFETY AND HEALTH

Riding mowers models **AC92** and **AC92 4x4** under the brand name **CROSSJET** are manufactured according to valid European safety norms. The machine's manufacturer confirms this fact in the **Statement of compliance**, which is included at the end of this user's manual (■ 10).

If this machine is used properly and according to the user's manual, it is **very safe**.



***In the event that work safety is not adhered to and all warnings in this manual are not respected, this riding mower may cut off hands, legs or deflect objects and so may cause serious injury or death to persons, damage or destructions of the machine or one of its parts or accessories.***

### 2.1 SAFETY INSTRUCTIONS

The person primarily responsible for their own safety and the safety of others during the operation of the riding mower is its user. The manufacturer takes no responsibility for the injury of persons or damage to the machine and ecological damage resulting from the machine not being used and operated in accordance with all safety instructions included in this user's manual.

#### 2.1.1 GENERAL SAFETY INSTRUCTIONS

- ! This machine may only be driven by a person over 18 years of age that has read this user's manual.
- ! The user of the machine is responsible for the safety of persons in the vicinity of the working area of the machine.
- ! It is not permitted to perform any technical modifications to the machine and its accessories without the manufacturer's written consent. Unauthorised modifications may lead to hazardous work safety conditions and void the warranty.
- ! Adhere to all requirements relating to fire safety (■ 2.4).
- ! Do not remove safety stickers or labels from the machine.
- ! Do not stay in the vicinity of the machine or under it, if it is lifted and is not sufficiently secured against falling or tipping over in the lifted position.
- ! Always turn off the mowing deck and engine and take the key out of the ignition, when:
  - ▶ you are cleaning the machine
  - ▶ you are removing accumulated grass from the mowing deck
  - ▶ you have driven over a foreign object and it is necessary to check whether the machine has been damaged or it is necessary to remedy the damage
  - ▶ the machine is vibrating with unusual force and it is necessary to identify the cause of the vibrations
  - ▶ you are repairing the engine or other moving parts (also disconnect cables from the spark plugs)

#### 2.1.2 CLOTHING AND PROTECTIVE AIDS OF THE DRIVER

- ! When operating the machine, always use appropriate work attire. Never wear loose clothing and short pants.
- ! When operating the machine, always wear firm, closed footwear, ideally with non-slip soles. Never operate the machine when wearing sandals or barefoot.
- ! Noise and vibration values at the location of the operator provided in this manual (■ 1.4) are closely related to the requirements of directives EU 2003/10/ES (exposure to noise) and 2002/44/ES (exposure to vibrations), that regulate the conditions for use of personal protective aids against noise and vibrations and also the reduction of exposure time of the operator by means of appropriate work breaks. **The machine manufacturer recommends always using hearing protection when operating the machine. Not adhering to these instructions may result in permanent health damage!**

#### 2.1.3 BEFORE USING THE MACHINE

- ! Do not use the riding mower if it is damaged or if any of its protective elements are missing. All covers and other protective elements must always be in their place. Therefore, do not remove or put out of

operation any of the machine's protective elements. Regularly check that these elements are working correctly.

- ! Do not work with the machine after consuming alcohol, drugs or medication affecting your perception.
- ! Do not work with the machine if you suffer from dizziness, fainting or if you are weakened or distracted in any other way.
- ! Before putting the machine into operation thoroughly learn about all the control elements and ensure that you can control them in such a way that if necessary you can immediately stop or turn off the engine.
- ! Do not adjust the engine regulator or the engine speed limiter.
- ! Before you start working with the machine, remove from the surface of the area you will be mowing, all stones, pieces of wood, wire, bones, fallen branches and other items, which could be deflected during the mowing process.
- ! Remove all defects before further use. Before starting work thoroughly check that the belts are tensioned, the blades are sharp and that the area inside the mowing deck is clear.

### **2.1.4 WHILE OPERATING THE MACHINE**

- ! As this machine is intended for mowing grass on unmaintained areas where the operator may not always have full visibility and knowledge of the condition of the area being mowed (trenches or holes), the machine is equipped with a folding frame.
- ! The machine is not to be used for work on slopes greater than **22° (40%)**.
- ! Transport of other passengers, animals or loads directly on the machine is forbidden. Transport of loads is only permitted on trailers approved by the machine's manufacturer.
- ! Even when leaving the machine for a short time, always remove the key from the ignition.
- ! If you are driving the machine away from the work area where you are mowing, always disengage the mowing deck and lift it to the transport position.
- ! Do not mow near piles of material, holes or banks. The riding mower may suddenly roll over if the wheel goes over the edge of a hole, trench or an edge that may collapse.
- ! When working, avoid concrete supports, tree stumps, garden bed and footpath kerbs, which must not come into contact with the blades and so cause damage to the mowing deck and the machine's mechanism.
- ! In the event of an impact into a rigid object, stop and turn off the mowing deck and engine and inspect the entire machine, particularly the steering mechanism. If necessary perform repairs before starting up the engine again.
- ! Whenever possible avoid using the machine in wet grass. Reduced traction may lead to skidding.
- ! Avoid obstacles (e.g. sudden change in the incline of a slope, trenches, etc.) on which the machine could roll over.
- ! If mowing is disengaged, the mowing deck must always be in the transport position.
- ! Do not attempt to maintain the stability of the machine by stepping on the ground.
- ! Only use the machine in daylight hours or with good artificial lighting.
- ! Driving the machine on public roads is not permitted.
- ! When operating the machine do not wear loose clothing and short pants, use solid fully-closed footwear. Never operate the machine when wearing sandals or barefoot.
- ! Do not leave the engine running in closed areas. The exhaust fumes contain substances that are odourless but are fatally poisonous.
- ! Do not put your hands or legs underneath the mowing deck cover. Never put any part of your body near the rotating or moving parts of the machine.
- ! Do not start the engine without an exhaust.
- ! Usually the noise emitted during mowing does not exceed the acoustic pressure and acoustic power values specified in this user's manual (🔊 **1.4**). In certain cases, however, it may under certain conditions and due to the condition of the terrain exceed the specified noise levels for a short time.

- ! The machine manufacturer recommends the use of hearing protection when operating the machine because stressing the hearing organ with an excessive noise level or long term effects of noise may lead to permanent hearing damage.
- ! Always pay full attention to driving and other activities performed with the machine. The most common causes of loss of control over the machine are for example:
  - ▶ Loss of wheel traction.
  - ▶ Excessive speed, not adjusting speed to current conditions and terrain properties.
  - ▶ Sudden breaking where the wheels lock up.
  - ▶ Using the machine for purposes for which it was not designed.

### 2.1.5 AFTER FINISHING WORK WITH THE MACHINE

- ! Always maintain the machine and its accessories clean and in good technical condition.
- ! The rotating blades are sharp and may cause injuries. Whenever handling the blades always use protective gloves or wrap the blades.
- ! Regularly check the nuts and bolts securing the blades so that they are tightened with the appropriate amount of torque (■ 6.3.6).
- ! Pay special attention to lock nuts. After the nut is loosened a second time its locking capability is reduced and therefore it needs to be replaced with a new one.
- ! Regularly inspect all components and if necessary replace those that need to be replaced based on the manufacturer's recommendations.

## 2.2 SAFETY INSTRUCTIONS FOR WORK ON SLOPES

Slopes are the main cause of accidents, loss of control over the machine or subsequent roll-overs, which may lead to serious injuries or death. Mowing on slopes always requires an increased level of attention. If you are not sure, or it exceeds your ability, do not mow on slopes.

- ! Riding mowers can be used on slopes with a maximum incline up to **22° (40%)** and only in the direction of the fall line, i.e. upwards or downwards. More information ■ 5.5.4.
- ! When changing direction increased care is needed. Do not turn on a slope unless it is absolutely necessary.
- ! Watch out for holes, roots, uneven terrain. Uneven terrain may cause the machine to turn over. High grass may conceal hidden obstacles. Therefore, remove all foreign objects from the area where you wish to mow in advance.
- ! Select such a speed so that you do not need to stop when on a hill.
- ! Be very careful when attaching various hitch attachments. It may lead to a reduced stability of the machine.
- ! Perform all movements on a slope slowly and smoothly. Do not make sudden changes to speed or direction.
- ! Avoid starting up or stopping on a slope. In the event that the wheels lose traction, turn off the power to the blades and drive slowly down the hill.
- ! Start driving very carefully and slowly when on a slope so that the machine does not "skip". Always reduce the machine's driving speed before a slope, and especially when driving down a hill lower the driving speed to minimum to take advantage of the braking effect of the transmission. This braking effect is significantly higher on the AC 92-23 4x4 machine.

## 2.3 CHILD SAFETY

If the riding mower operator is not prepared for the presence of children then a tragic accident may happen. The movement of a riding mower attracts the attention of children. Never assume that children will remain in the location where you last saw them.

- ! Do not allow children without supervision in areas where you are mowing grass.
- ! Always be prepared - if children approach you then turn off the machine.
- ! Before and while reversing look behind you and at the ground.

! Never transport children, they may fall and seriously injure themselves, or they may dangerously interfere with the riding mower controls. Never allow children to operate the machine.

! Pay increased attention in places with limited visibility (near trees, bushes, walls, etc.).

## 2.4. FIRE SAFETY

When reversing the riding mower it is necessary to **adhere** to fundamentals and **regulations for work safety and fire protection** relating to work with this type of machine.

! Regularly remove flammable substances (dry grass, leaves, etc.) from the area around the exhaust, engine, battery and anywhere, where they could come into contact with petrol or oil and subsequently catch on fire and so result in a fire on the machine.

! Allow the riding mower engine to cool down before parking it in a closed location.

! Pay increased attention when working with petrol, oil and other flammable substances. These are very flammable substances, the fumes of which are explosive. Do not smoke during this work. Never unscrew the petrol tank cap and refill with petrol while the engine is running, if the engine is hot or if the machine is in a closed location.

! Check the petrol lines before using and do not fill the petrol all the way up to the bottleneck of the tank. The heat generated by the engine, sun and the expansion of the fuel may lead to the petrol overflowing and a subsequent fire.

! For storing flammable substances use containers designed for this purpose. Never store a canister with petrol or the machine inside a building near any source of heat.

! Pay increased attention when working with the battery. The gas inside the battery is highly explosive, therefore do not smoke in the vicinity of the battery and do not use an open flame so as to avoid serious injuries.

## 3. PREPARING FOR THE MACHINE FOR OPERATION

### 3.1 UNPACKING AND INSPECTING THE CONTENTS

The riding mower is supplied wrapped and in crate packaging. For transportation reasons some machine assemblies are disassembled in the production plant and it is necessary to install them before putting the machine into operation. The unpacking and preparation for operation is performed by the seller within the scope of the pre-sale service.



*Inspect immediately after delivery that the packed machine has not been damaged. In the event of damage inform the carrier. If the complaint is not lodged in time, no potential demands can be claimed.*

*Check that the machine model is the same as you ordered. In the event of an irregularity do not unpack the machine and immediately report this discrepancy to the supplier.*



**3.1**

1. Crate packaging
2. Seat
3. Folding frame
4. Steering wheel
5. Documentation (located underneath the hood)

Using a suitable tool (e.g. crowbar or hammer, etc.) remove the crate (1) and the packaging on the machine.

Visually inspect the machine and assemblies for damage that may have occurred during transport. Unpack all separately packed assemblies and inspect them.

#### The basic package includes:

- ▶ Riding mower
- ▶ Seat (2)
- ▶ Folding frame in the folded state (3)
- ▶ Steering wheel (4)
- ▶ Documentation (5) (packed parts list, user's manual for the riding mower, user's manual for the engine, user's manual for the battery, service log book)

### 3.2 DISPOSAL OF THE PACKAGING



*After unpacking the machine ensure that the packaging material is properly disposed of or recycled. The disposal must conform to relevant waste disposal laws valid in the user's country.*



*Disposal may be performed by a specialised company.*

### 3.3 ASSEMBLY OF THE SEPARATELY PACKED ASSEMBLIES



*Due to the technical nature of this task the machine is prepared for operation by the seller of your riding mower (according to the following instructions).*



*Before starting installation, remove all covering, protective and fastening materials.*

#### a) Install the seat springs:

- ▶ Tilt out the seat.
- ▶ Unscrew the bolts holding down the seating spring under the bracket. Then install the springs so that they are above the bracket.
- ▶ Set the appropriate distance of the seat from the steering wheel by pressing the seat positioning lever which is a part of the seat.



**3.3a**



*Under no circumstances should you sit on the seat before installing the seat springs into a working state! A collision with the hood could occur and damage it.*

### **b) Install the steering wheel:**

- ▶ Using a hammer and a suitable rod, knock out the pin (2), which is inserted in the shaft hole (1).
- ▶ The steering wheel is set it two height positions, which are set by two holes in the steering wheel shaft. Select the optimal steering wheel position, attach it on to the shaft (1) and turn it so that the holes in the steering wheel and the shaft align.
- ▶ Reinsert the pin into the hole and knock it in using a hammer.



**3.3b**

### **c) Set the folding frame to the correct position:**

- ▶ Using the quick coupler levers set the folding frame to the vertical position.



**3.3c**

### **d) Connect the battery:**

- ▶ Open the storage area in the hood and loosen the bolts on the battery pole terminals.
- ▶ **Black wire** Place on the (+) pole of the battery and secure in place with the bolt.
- ▶ **Brown wire** Place on the (-) pole of the battery and secure in place with the bolt.



**3.3d**



*Connecting the wires in opposite to that described above will damage the machine.  
When disconnecting the battery, always disconnect the negative (-) pole of the battery first.  
When putting the battery into operation and when performing maintenance on it, proceed according to the instructions in the user's manual for the battery. Also follow all safety instructions contained therein.*

Now prepare the machine for the first start up according to the following chapter.

## **3.4 CHECKS PRIOR TO STARTING UP**

Due to the technical nature of this task the machine is put into operation by the seller of your riding mower (according to the manufacturer's instructions).

### **3.4.1 CHECKING THE MOTOR OIL**

The tractor must be in a horizontal position before the oil level can be checked. The cap of the filling opening is located on the engine covers at the rear side of the machine. Screw out the oil dipstick, wipe it dry, reinsert it and screw in. Then again screw it out and take the oil level reading.

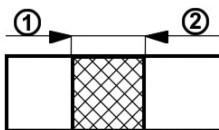

Oil level dipstick:

- (1) - (ADD) low oil level
- (2) - (FULL) maximum oil level

The oil level must be between the two marks on the dipstick. If it is not, fill up with motor oil so that it reaches the "FULL" mark. The motor oil type is indicated in the user's manual of the engine.



*The oil level must be checked before every work session.*

### **3.4.2 CHECKING THE BATTERY**

Check the battery charge level according to the user's manual of the battery.

### 3.4.3 FILLING THE FUEL TANK WITH FUEL

For safety reasons the riding mower is transported without fuel and before the first start up it is necessary to fill it up. The fuel tank is located at the rear of the machine and has a capacity of **12 l** of fuel.

	<p><i>Use only petrol with the octane number specified in the user's manual of the engine, i.e. lead-free petrol <b>NATURAL 95</b>. Defects caused by the use of incorrect fuel are not covered by the warranty!</i></p>
	<p><i>Only fill the fuel tank with the engine turned off and when the engine is cold. Fill up the fuel tank in a well ventilated location.</i></p>
	<p><i>When handling fuel, do not eat, smoke or use an open flame.</i></p>
	<p><i>For filling use a funnel designed for refilling fuel.</i></p>
	<p><i>Ensure that fuel is not spilled when refilling. Spilled fuel can very easily catch on fire. If fuel does spill, thoroughly wipe dry.</i></p>
	<p><i>Store fuels out of the reach of children.</i></p>

#### Procedure for filling up:

- ▶ Open the fuel tank cap. Open it slowly because there may be overpressure in the fuel tank caused by petrol vapours.
- ▶ Insert a funnel into the fuel tank opening and start to pour the fuel from the canister.
- ▶ After filling up the fuel tank always wipe dry the area around the fuel tank opening as well as the fuel tank opening itself. It is good to check the condition of the fuel lines.



### 3.4.4 CHECKING THE AIR PRESSURE IN THE TYRES

Before putting the machine into operation, check the air pressure in the tyres.

The air pressure **in the front** tyres must be **150 kPa**.

The air pressure in the rear tyres must be **80 kPa**.

The difference between the individual tyres may be **± 10 kPa**.

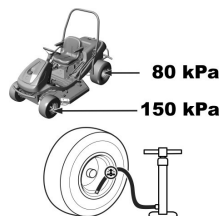

*Do not exceed the maximum pressure marked on the tyres that are being used.*

### 3.4.5 CHECKING THE OIL LEVEL IN THE HYDRAULIC CIRCUIT (APPLIES TO MODEL AC 92-23 4X4)

The machine is supplied with a bled hydraulic circuit and with an equalisation tank with the prescribed amount of oil. The oil level in the tank may decline during transport.

The equalisation tank is located in the rear part of the machine under the engine cover.



- ▶ Check that the oil level is between the two marks on the dipstick of the closing cap, if necessary fill up with the necessary amount of the prescribed oil.
- ▶ Wipe clean the area around the tank opening and the tank opening itself. Also regularly clean the entire tank, because any dirt in the oil reduces the lifespan of the oil filter and may possibly cause a malfunction.

The system is fully bled during the first couple of hours of driving the machine – we recommend that you “run the machine in” with a mild load for 1 to 2 hours.

### 3.4.6 PERFORMING A LEAK TEST ON THE HYDRAULIC CIRCUIT

Visually check the hydraulic circuit for oil leaks, namely the locations where fittings are connected to the transmissions. If you discover any leaks, inform your service centre.

### 3.5 DRIVING THE MACHINE FROM THE PALLET

- ▶ Prepare two suitable ramps and place them next to the pallet so that the machine's wheels can ride on to them. If you drive off the pallet without ramps, there is a **danger of damaging the underside of the machine**, particularly the mowing deck!
- ▶ Lift the mowing deck into the transport position by pulling on the mowing deck elevation lever (■ ■ 4.2.1 (10)).
- ▶ Move the throttle lever from position  approximately half way (■ ■ 4.2.1 (5)).
- ▶ Pull out the choke lever (■ ■ 4.2.1 (6)).
- ▶ Set the by-pass lever to position "1" (■ ■ 4.2.1 (11)).
- ▶ Start up the machine by turning the key to position  (■ ■ 4.2.1(1)) and slowly drive the machine down off the pallet.

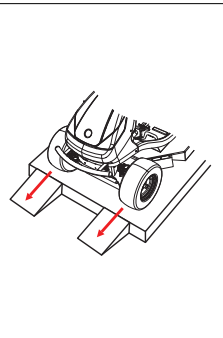

Further details about starting up and stopping the engine are provided in ■ ■ 5.2 and ■ ■ 5.3.



## 4. OPERATING THE MACHINE



The shown locations of control elements may differ from their actual locations depending on the selected configuration of the machine.

### 4.1 LOCATION OF THE MAIN CONTROL ELEMENTS



4.1

- (1) Main power switch
- (2) Deactivation of the mowing deck disengagement for reversing
- (3) Neutral gear engaged indicator
- (4) Counter of motor hours
- (5) Mowing deck engagement switch
- (6) Mowing deck engagement and run down indicator
- (7) Parking brake lever
- (8) Brake pedal
- (9) Differential lock pedal
- (10) Mowing deck elevation adjustment lever
- (11) Throttle lever
- (12) Cruise control disengagement lever
- (13) Travel lever
- (14) Choke
- (15) By-pass lever
- (16) Tilting frame control levers

### 4.2 DESCRIPTION AND FUNCTIONS OF THE CONTROL ELEMENTS

#### (1) MAIN POWER SWITCH

Serves to start up / shut off the engine. It has the following 4 positions:

		Ignition off / turn off the ignition
		Turn on / turn off the headlights on the hood
		Ignition on, the engine is running.
		Start engine – starting position

#### (2) DEACTIVATION OF THE MOWING DECK DISENGAGEMENT FOR REVERSING

Switch **R** serves to disengage the automatic mowing deck disengagement function when reversing (■ 5.5.1).

	<p>The switch needs to be pressed when the mowing deck has already been automatically disengaged but the blades have not yet stopped rotating (approx. 4 seconds) or when the mowing deck is started immediately before the reverse travel pedal is stepped on. Then with every subsequent change in the travel direction from reverse to forward, the disengagement of the mowing deck is again reactivated.</p>
--	---

### (3) NEUTRAL GEAR ENGAGED INDICATOR

The indicator light serves to show that the travel lever is in neutral.

	<p>Not lit – the travel lever is in position <b>F</b> (forward) or <b>R</b> (reverse)</p>
	<p>Lit green – the travel lever is in position <b>N</b> (neutral)</p>



### (4) MOTOR HOURS COUNTER

<p>Displays the number of motor hours.</p>	
--	--

	<p>Tampering with the counter will void the warranty – the motor hours connection is equipped with a tamper seal. Immediately contact your service centre if the motor hours counter malfunctions.</p>
--	--

### (5) MOWING DECK ACTIVATION SWITCH

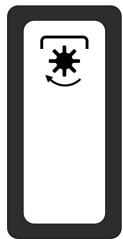
Pressing the part with the symbol engages the mowing deck. Pressing the part without the symbol disengages the mowing deck.

		<p>DEACTIVATED</p>	<p>Deactivation of the mowing deck / the mowing deck is deactivated.</p>
		<p>ACTIVATED</p>	<p>Activation of the mowing deck</p>

### (6) MOWING DECK ENGAGEMENT AND RUN DOWN INDICATOR

This indicator indicates when the mowing deck is on and running down.

	<p><b>Light is on</b></p>	<p>The mowing deck is activated</p>
	<p><b>Flashing</b></p>	<p>The mowing deck is deactivated, but the blades are still rotating (the indicator flashes for approx. 10 seconds)</p>

### (7) PARKING BRAKE LEVER

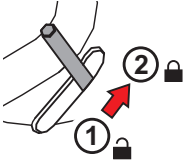
	<p>The parking brake has two positions. In position (1) the brake is not active, after shifting to position (2) while stepping down on brake pedal the parking brake is activated (will brake).</p> <p>Stepping on the brake pedal will deactivate the parking brake and the lever will automatically be released and shift to position (1).</p>
--	--

### (8) BRAKE PEDAL

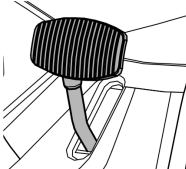
	<p>Pressing the brake pedal will slow down the riding mower.</p> <p>Never use the brake at the same time as the travel direction function – there is a danger of damaging the transmission!</p>
--	---

### (9) DIFFERENTIAL LOCK PEDAL

The pedal is used only if necessary and only when driving directly forward. It has two positions:

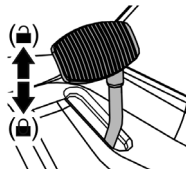
	<p>When the pedal is pushed down the lock is engaged.</p> <p>When the pedal is released the lock is automatically disengaged.</p>
--	---



**Use the lock only when driving directly forward and only if necessary (loss of traction). Never use the differential lock when changing travel direction. Otherwise there is a risk of serious damage to the transmission!**

### (10) MOWING DECK ELEVATION ADJUSTMENT LEVER

The lever serves to set the elevation height of the mowing deck from the ground.

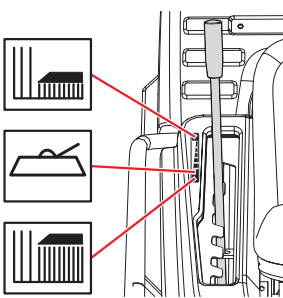
	<p>The lever has <b>4 work positions</b> (50 - 60 - 75 - 100 mm), where the corresponding mowing height is <b>5 to 10 cm</b>. The higher the number of the lever position, the higher vegetation height remains after mowing.</p> <p>There is also <b>1 transport position</b>, which is 120 mm above the ground. When the lever is set to the transport position it is not possible to activate the mowing deck as a safety switch is built into this position.</p>
---	--





**When travelling without mowing the lever must be set to the transport position!**



**The mulching function can be improved by using a special accessory, a so-called „mulching set“, which is supplied separately as a special accessory for mowing maintained lawns.**

### (11) THROTTLE LEVER

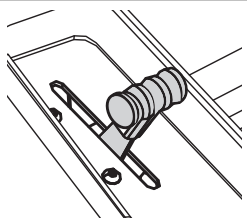
Serves to regulate the engine speed. It has the following positions:

		<b>MAX</b>	Maximum engine speed
		<b>MIN</b>	Minimum engine speed (idle)

### (12) CRUISE CONTROL DISENGAGE LEVER

This lever disengages the mechanical cruise control function and so it is possible to travel with the machine very accurately at a slow speed.

Do not disengage the cruise control when travelling at a high speed!

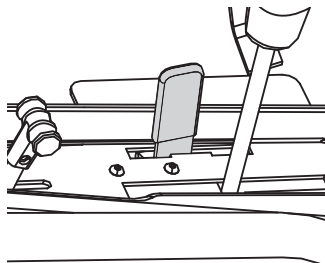
	<b>0</b>	Cruise control is <b>engaged</b>
	<b>1</b>	Cruise control is <b>disengaged</b>

### (13) TRAVEL DIRECTION LEVER

It controls the power supplied to the rear wheels and regulates the speed of the machine in both directions. In the basic setting it is equipped with a mechanical cruise control function, which is automatically deactivated by pressing the brake pedal.

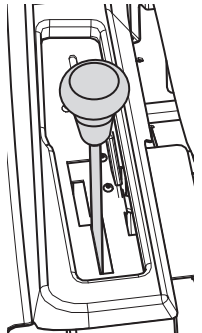
	<b>F</b>	Forward travel	Moving the lever closer to the letter <b>F</b> corresponds to a higher speed and vice versa
	<b>N</b>	Neutral	The machine is still
	<b>R</b>	Reverse travel	Moving the lever closer to the letter <b>R</b> corresponds to a higher speed and vice versa



**Changing the travel direction from forward to reverse or from reverse to forward is only possible after stopping the machine. When the brake pedal is stepped on the gear stick automatically shifts to position „N“.**

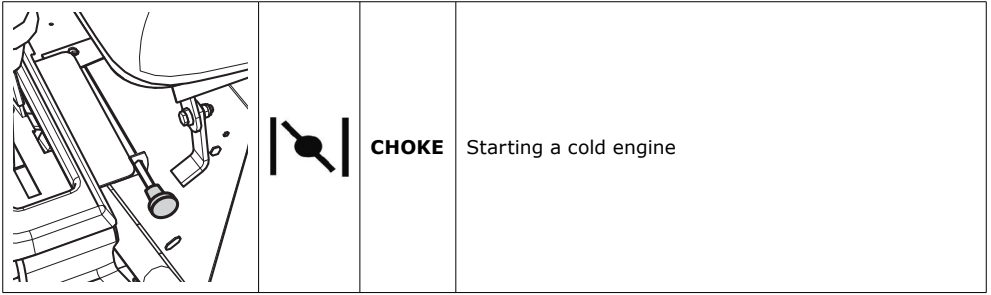

### (14) CHOKE

For starting a cold engine.

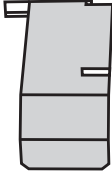
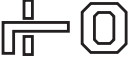

### (15) BY-PASS LEVER – FREE MOVEMENT OF THE REAR WHEELS

The by-pass lever serves to disengage the transmission for the rear wheel drive and is used to push or pull the machine without using the engine. The lever is located on the rear side of the machine and has the following two positions:

		Position	Rear wheel drive	Use
		(0)	DISENGAGED	Lever is extended - for pushing the machine
		(1)	ENGAGED	Lever is inserted - for driving the machine



**ATTENTION!** On the **AC 92-23 4x4** machine the lever is used primarily for bleeding the hydrostatic system. Due to the high demands on equipment, have this procedure performed by a specialised service centre.

The machine must not be used (gear shifted into drive) if the by-pass lever is in the disengaged position - **there is a danger of damage to the transmissions!**

### (16) TILTING FRAME CONTROL LEVERS

The folding frame is intended to prevent the machine from rolling over by 180° if for any reason it loses stability and rolls on to its side. Under no circumstances does the protective frame serve as safety / protection feature for the operator! The folding frame has 3 positions:

#### 1. Work

#### 2. Maintenance

#### 3. Auxiliary for handling the machine

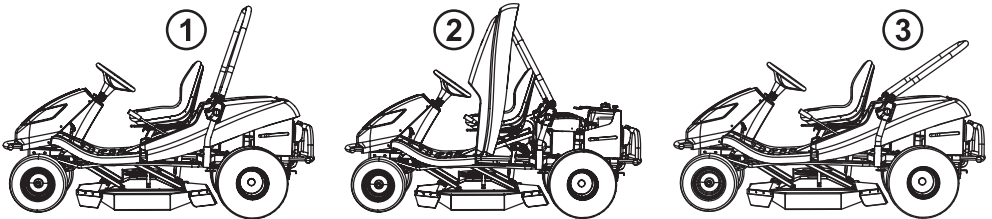

The individual positions are set using quick coupler levers on the sides of the frame.

## 5. OPERATION AND HANDLING OF THE MACHINE



### Information which it is good to know before the riding mower is first turned on:

- ▶ The riding mower is equipped with safety contacts, which are connected by a switch located under the seat.
- ▶ The motor will automatically shut off when the driver leaves the seat and the machine is not secured using the parking brake.
- ▶ The engine can only be started when the mowing deck is turned off and the mowing deck elevation adjustment lever is in the transport position.

### 5.1 CHECKS PRIOR TO STARTING UP THE MACHINE

Before starting up the riding mower check the following:

- ▶ Oil level in the engine (🔧 3.4.1)
- ▶ Battery charge level (🔋 3.4.2)
- ▶ Fuel level (🛢️ 3.4.3)
- ▶ Air pressure in the tyres (🚗 3.4.4)
- ▶ That the by-pass lever is in position "1"

### 5.2 STARTING UP THE ENGINE

The machine is equipped with a function that prevents the engine from starting if the following safety conditions are not met:

- ▶ The drive of the mowing deck is disengaged (the mowing deck engagement indicator is not lit)
- ▶ The travel lever is in position **N** (neutral)
- ▶ The driver is sitting on the seat of the machine

After meeting the described conditions, start the engine as follows:

- Set the mowing deck elevation adjustment lever to the transport position.
- Move the mowing deck activation switch to position "**DEACTIVATED**".
- Move the travel direction lever to position "**N**".
- Move the throttle lever to maximum engine speed.
- Pull out the choke.
- Start up the engine by moving the ignition key to position "Start engine". After starting the engine, release the key. The key will automatically return to the position "Ignition on"



*As soon as the engine starts up, release the ignition key. **The duration of starting up must not exceed 10 seconds, otherwise there is danger of damage to the switch!***

***Never use fixed external starters to start the machine. This could damage the electrical wiring. It is possible to connect a higher capacity 12V battery.***

- Push in the choke.
- Slowly move the throttle lever to the idle position (reduce the engine speed).



*Allow the engine to run several minutes before turning on the mowing deck.*





***Never** leave a started engine running in a closed or poorly ventilated area. Exhaust fumes contain gases that are harmful to your health.*

*Keep your hands, legs and clothing **away from** moving parts and the exhaust.*

## 5.3 TURNING OFF THE ENGINE

- a) Move the throttle lever to position "MIN".
- b) If the mowing deck is activated, deactivate it by pushing down the switch.
- c) Turn off the engine by moving the key to position "STOP" and take the key out of the ignition.

	<p><i>If the engine is overheated, allow it to run for a while at minimum speed.</i></p>
	<p><b>Never stop the engine by merely getting off the seat, while leaving the key in the ignition in the position "ON" as this may result in an electrical defect.</b></p> <p><b>Always turn the key to the "OFF" position and remove it from the ignition.</b> This will prevent an undesirable start up of the machine by an unauthorised person or children.</p> <p><b>Before turning off the ignition lower the engine speed to slow</b> for the event of self-ignition. Not following this instruction may result in damage to the engine and exhaust.</p> <p><b>Never disconnect the battery cables while the engine is running!</b> This could damage the engine regulator.</p>

## 5.4 ACTIVATING AND DEACTIVATING THE MOWING DECK

### 5.4.1 ACTIVATING THE MOWING DECK

- ▶ Move the throttle lever to position "MAX".
- ▶ Using the mowing deck elevation adjustment lever set the position of the mowing deck and thereby the mowing height.
- ▶ Set the mowing deck activation switch to position "ACTIVATED".

	<p><b>Conditions for activating the mowing deck:</b></p> <ul style="list-style-type: none"><li>- the driver is sitting in the seat of the machine</li><li>- the mowing deck elevation adjustment lever is in the transport position</li></ul>
--	---

### 5.4.2 DEACTIVATING THE MOWING DECK

- ▶ Deactivate the mowing deck by pushing down the activation switch.

	<p><i>If the driver leaves the seat, the engine will automatically shut down and thereby the rotation of the mowing blades also.</i></p> <p><i>However, never turn off the mowing deck by simply leaving the seat. If you do not move the key in the ignition from the position "ON" to position "STOP", then a part of the electrical installation will still be live and this may result in it being damaged. Also the motor hours counter remains activated.</i></p>
--	---

### 5.4.3 SETTING THE HEIGHT OF THE MOWING DECK FOR MOWING

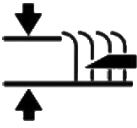
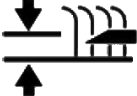
<p>▶ If you wish to set the mowing deck <b>higher off the ground</b>, move the mowing deck elevation adjustment lever <b>upwards</b> to position 50 or 100. This position is used to mow high and wet vegetation to a height of 5 or 10 cm.</p>	
<p>▶ If you wish to set the mowing deck <b>closer to the ground</b>, move the mowing deck elevation adjustment lever <b>downwards</b> to position 50 or 60. This position is used to mow level and maintained areas to a height of 5 or 6 cm.</p>	

## 5.5 DRIVING THE MACHINE

### General warnings before driving:

- ▶ Make sure that the **parking brake is disengaged**. The parking brake must not remain in position "2" (■ ■ 4.2.1 (3)). Stepping down on the operating brake automatically disengages the parking brake.
- ▶ The by-pass lever must be set to position "1", i.e. **by-pass** of the drive **must be activated**.
- ▶ When travelling to the mowing location, the mowing deck **must be deactivated and raised in the transport position**.
- ▶ **When travelling over obstacles higher than 8 cm** (kerbs, etc.) it is necessary to use **ramps** to avoid damaging the mowing deck and the gear box.
- ▶ **Avoid hard impacts** of the front wheels **against rigid obstacles**, this may result in damage to the front axle, particularly when the machine is travelling at a high speed.

### 5.5.1 TRAVELLING FORWARD / REVERSING

- ▶ While accelerating slowly move the gear lever to the required direction of travel, i.e. to travel forward to position "F", and to reverse to position "R".
- ▶ If you wish to **reduce** your travelling speed, move the gear lever away from the direction of travel. To **increase** the travelling speed move the gear lever towards the direction of travel.



**Changing the direction of travel forward-reverse is possible only after moving the gear lever to position "N" and leaving the lever in this position for a short while. If the machine is not still, there is a danger of damaging the transmission.**

*Never use the travel direction lever and the brake at the same time – this may damage the transmission.*

The system is equipped with an **automatic mowing deck disengagement for reversing** function at a speed higher than 0.3 m/s (approx. 1 km/hour).

In the event of intentional and controlled reversing with the mowing deck engaged, it is possible to disengage this safety function by pressing the **R** button located next to the steering wheel (■ ■ 4.2 (2)). Then with every subsequent change in the travel direction from reverse to forward, the disengagement of the mowing deck is reactivated.



**When using the disengagement of this function with the R button, pay exceptional attention to the area behind the machine when reversing.**

### 5.5.2 STOPPING TRAVEL

The movement of the machine forward / reverse is stopped by **stepping down on the brake** pedal and the gear stick will automatically return to the position "N". The braking distance is shorter than 1.5m.



*In the event that cruise control is activated and the brake pedal is stepped on, it automatically moves to the neutral position. The braking distance is shorter than 2 m.*



*The machine can only be stopped by gradually moving the travel direction lever to position "N" and then gradually stepping on the brake pedal.*

*Never use the travel direction lever and the brake at the same time – this may damage the transmission.*

### 5.5.3 TRAVELLING SPEED AND MOWING GRASS

- ▶ It generally applies that **the wetter, higher and more dense the grass is, the lower the travelling speed** that should be used. When the machine is travelling too fast or higher demands are placed on it, the blade rotation speed declines as does the mowing quality. Under such conditions always set the engine to maximum power.
- ▶ If the **grass is very high**, it is necessary to **mow it several times**. First mow at maximum height and with narrower mowing coverage width if necessary. The second run can then proceed at the required mowing height.



- ▶ We recommend mowing **in the parallel or cross direction**. Covering the previous coverage of the machine increases the effectiveness of the blades and will improve the appearance of the mowed area.
- ▶ When travelling over uneven terrain the travelling speed may fluctuate.

#### 5.5.4 TRAVELLING ON A SLOPE

Riding mowers models **AC 92** and **AC 92 4x4** can work on slopes with an incline of up to **22° (40%)**.

When working on a slope it is necessary to adhere to the following fundamentals:

- ▶ Pay increased attention when travelling on a slope.
- ▶ Always use a lower travelling speed and regulate the travelling speed by moving the travel direction lever.
- ▶ Only travel perpendicular to the contour, i.e. up and down. Travelling in the direction of the contour is possible with extra attention only when turning the machine. If at all possible, avoid travelling along the contour.
- ▶ When turning ensure that a wheel does not drive over an elevated obstacle (rock, tree root, etc.)
- ▶ Travel slower when travelling down a slope or over obstacles. Pay special attention when turning and turning around on slopes.
- ▶ If you stop on a slope, always use the parking brake.

**Right**

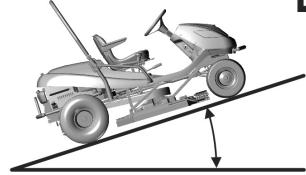

**Max 22° (40%)**

**Wrong**

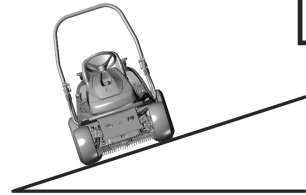

*When overloading the machine by travelling on slopes over 22° (40%) there is a risk of serious damage to the gear box. The manufacturer is not responsible for damage caused in this way.*

## 6. MAINTENANCE AND ADJUSTMENT

Properly performed regular maintenance and inspection of the riding mower helps to increase its problem-free operating lifetime. Worn or damaged parts must be replaced in time. When replacing parts use only original spare parts, using non-original parts may damage the machine, endanger the health of the driver or other persons and during the warranty period it voids the warranty. To order spare parts always contact the machine's manufacturer or an authorised service centre.

### 6.1 OVERVIEW OF CHECKS AND MAINTENANCE

PART	INTERVAL			NOTE
	Before every use	After every 50 hours of operation or 1x per year	Every 100 hours or 1x per year	
BATTERY	---	Check the level of the electrolyte	---	Check the connection
FUEL FILTER	---	---	Replacement	---
BLADE HOLDER	Check	---	---	---
ELECTRICAL CIRCUIT	Check safety switches	Check cable bundles	---	---
HYDRAULIC CIRCUIT	Check for leaks	---	---	---
ENGINE COOLING	Remove grass from the engine grill and from the exhaust	Cleaning	---	---
DRIVE V-BELT	Check for wear, tension	---	---	---
MOWING V-BELT	Check for wear, tension	---	---	---
MOTOR OIL	Check the level, fill up	Oil change	---	---
V-BELT TENSIONING MECHANISM	Check if working	Check condition	---	---
OIL IN THE HYDRAULIC CIRCUIT	---	---	---	Replacement after 200 hours of operation
OIL FILTER	---	---	Replacement	---
OIL FILTER OF THE TRANSMISSION	---	---	---	Replacement after 200 hours of operation
PARKING BRAKE	Check if working	Check mechanism	---	---
TYRES	Check pressure and condition	---	---	Front 150kpa Rear 80kpa
CONTROL ELEMENTS	---	Check	---	---
RUBBER COVERS	Check condition	---	---	---
FRONT DRIVE AXLE. (FOR MODEL AC 92-23 4x4)	Check condition and fastening of all ball joints and check the steering connection rod	---	---	The ball joints must have minimum looseness. The connecting rod must not show signs of damage (cracks)
FRONT AXLE	Check the condition of the joints and wheels	Lubrication of vertical joints	---	---
GEAR BOX <sup>1</sup>	Check for leaks	Check condition of pulley	Check oil level	Oil SAE 10w-40 5w-50 (4x4)
GEAR STICK	Check if working	Check belt tension	---	---
STEERING	---	Check if working	---	---
SPARK PLUGS	---	---	Clean and adjust or replace	---



PART	INTERVAL			NOTE
	Before every use	After every 50 hours of operation or 1x per year	Every 100 hours or 1x per year	
FAN, ENGINE RADIATOR FINS	---	---	Cleaning	---
ALL PULLEYS	Check condition and working order	---	---	---
MOWING HEIGHT	Check, lubrication of pins	---	---	---
AIR FILTER		Cleaning	Replacement	Depending on nature of use - more often
MOWING BLADES	Check condition and fastening	---	---	---
MOWING DECK	Check condition and fastening	---	---	---

<sup>1</sup> On the AC 92-23 4x4 machine, change the oil after the first 50 operating hours, and then after every 200 operating hours.

**For the replacement of all parts or for repairs, which require disassembly and which are not described in this user's manual, contact your seller or an authorised service centre. Contact your seller also for the following adjustments and maintenance:**

- **adjustment of the electromagnetic clutch**
- **adjustment of the brake**
- **adjustment of the engine**
- **replacement of V-Belts**
- **bleeding of the hydraulic circuit (for model AC 92-23 4x4)**
- **adjustment of the front drive axle (for model AC 92-23 4x4)**
- **other problems with the hydraulic circuit (for model AC 92-23 4x4)**
- **in the event of other difficulties**

## 6.2 DAILY CHECKS AND MAINTENANCE

	<p><i>Before starting any maintenance or repair works, thoroughly acquaint yourself with all instructions, restrictions and recommendations in this user's manual.</i></p> <p><i>Always remove the key from the ignition and disconnect the spark plug cables before performing any cleaning, maintenance or repairs.</i></p> <p><i>When working use suitable work clothing and work footwear. Use suitable gloves when handling a mowing blade or for activities where there is a risk of cuts.</i></p> <p><i>Avoid spilling fuel, oils or other harmful substances.</i></p> <p><b><i>Do not perform any major repairs if you do not have the necessary tools and a good knowledge about repairs of combustion engines!</i></b></p>
	<p><i>Dispose of used oil, fuel or other hazardous substances and materials in accordance environmental protection regulations in force.</i></p>

## 6.2.1 BEFORE STARTING WORK

### ▶ **CHECK TYRE PRESSURE**

Maintain the prescribed tyre pressure and check it regularly. Maintaining the prescribed tyre pressure is important for even mowing. Different pressure values may cause difficulty in driving, or even loss of control over the machine.

Pressure in the front tyres: **150 kPa**

Pressure in the rear tyres: **80 kPa**

The difference between the individual tyres may be **± 10 kPa**.

### ▶ **CHECK THE OIL LEVEL IN THE ENGINE**

Park the riding mower on a horizontal surface. Open the hood and unscrew the cap of the filling opening. Screw out the oil dipstick, wipe it dry, reinsert it and screw in. Then again screw it out and take the oil level reading.

The oil level **must** be between the two marks on the dipstick. If it is not, fill up with motor oil so that it reaches the "FULL" mark.



*Further details about checking and filling of oil are included in a separate user's manual supplied by the engine's manufacturer.*

### ▶ **CHECK CABLES AND BOLT CONNECTIONS**

Visually inspect the condition of cables and manually check the tightness of bolt connections.

### ▶ **CHECK WORKING ORDER OF BRAKES**

Check that the brakes work properly. Proceed as follows:

- ▶ Park the machine on an even surface and turn off the engine.
- ▶ Step on the brake pedal and engage the parking brake.
- ▶ Using the by-pass lever disengage the rear wheel drive.
- ▶ Try to push the machine forward. If the rear wheels rotate, then the brakes need to be serviced. Contact an authorised service centre to have them adjusted.

## 6.2.2 AFTER FINISHING WORK

### ▶ **SETTING UP THE MACHINE**

After finishing mowing elevate the mowing deck to the highest position and disable the drive for the mowing blades.

Turn off the ignition, step on the brake pedal and secure the machine in position with the parking brake.

### ▶ **CLEANING THE MACHINE**

- ▶ Remove all dirt and grass remains from the surface of the tractor.
- ▶ Also remove grass, dust and other flammable materials from the edge of the exhaust.

### ▶ **CLEANING THE MOWING DECK**

The mowing deck must be carefully cleaned after every use, namely the inside walls of the deck. Use a scraper, spatula or a current of water for cleaning. Proper maintenance and treatment of the mowing deck improves work quality and the machine's lifespan. Proceed as follows:

- ▶ Secure the machine against movement.
- ▶ Elevate the mowing deck to the transport position.
- ▶ Lift (tilt out) the protective metal cover on the right side of the chamber. Clean out the entire area of the mowing deck.
- ▶ While cleaning also check the condition of the blades (🔧 **6.3.6**).

## ► WASHING THE MACHINE



**We do not recommend cleaning the machine using pressurised water!** If despite this you do clean in this way, ensure that water does not enter the carburettor, air filter, ignition, exhaust, battery and other electrical components.

Never direct the water current at the ball bearings (bearings in the blade holder, wheels) or on to parts in which there is oil (oil filter, filler neck, etc.)

Before washing, park the machine on a suitable even surface.

► Plastic parts on the machine:

- clean using a sponge and soapy water

## 6.3 REGULAR CHECKS, MAINTENANCE AND ADJUSTMENT

### 6.3.1 BATTERY

Correct and regular maintenance of the battery will extend its lifespan. Therefore regularly check its condition according to the manual supplied by the battery's manufacturer.

► Keep the battery contacts clean. If dirt accumulates on them, or they are rusty, clean them according to the recommendations of the battery's manufacturer. Interruption of the circuit caused by the oxidation of the contacts may lead to the malfunction of the recharging function of the engine!

► Regularly check the condition of the electrolyte. The level must be in the range MIN - MAX. In the event of filling up the electrolyte, use only distilled water (does not apply for maintenance-free batteries).

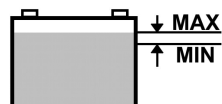

► A flat battery needs to be recharged as soon as possible, otherwise its cells may be irreparably damaged.

► It is always necessary to charge the battery before:

- first use
- when not planning on using it for a long time
- before starting up after a longer break
- in other cases, specified in the user's manual of the battery drawn up by its manufacturer.

► If it is necessary to replace the battery, always use a battery of the same size and type.



Further details about checking and maintaining batteries are included in a separate user's manual supplied by the battery's manufacturer.



### 6.3.2 ENGINE

#### ► CHANGING OIL

Before changing the oil, prepare a container with a volume of at least **2 litres**. So that all the oil flows out of the engine we recommend that you place something (e.g. wooden blocks) under the side opposite the drain screw. Drain the oil while it is still warm.

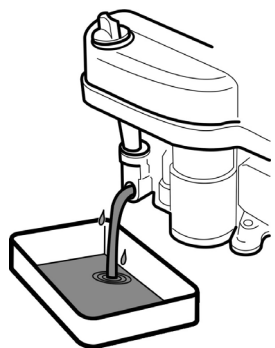
- Unscrew the filler opening of the oil so that the oil flows better and faster out of the engine.
- Unscrew the drain screw and allow the oil to fully flow out into the prepared container.
- Screw the drain screw back on and fill the engine with the correct amount of the recommended oil (**see User's manual for the engine**) and close the oil filler cap.
- Use the dipstick to check the correct oil level. If necessary fill up the oil so that the oil is at the correct level.



	<p>Further details about replacing oil as well as its type and amount are included in a separate user's manual supplied by the engine's manufacturer.</p>
	<p>If you come into contact with used oil, we recommend that you thoroughly wash your hands with soap and water.</p> <p>Dispose of used oil according to environment protection laws. It is appropriate to deliver the oil in a closed container to a used oil collection point. Under no circumstances should dispose of the used oil with other waste or pour it down the drain, on to waste or on the floor.</p>





### ► MAINTENANCE OF THE AIR FILTER

Never allow the engine to run without an air filter. This rapidly wears out the engine.

	<p>Maintain the air filter according to the instructions contained in the user's manual for the engine supplied by its manufacturer.</p>
--	--

### ► MAINTENANCE OF THE SPARK PLUG

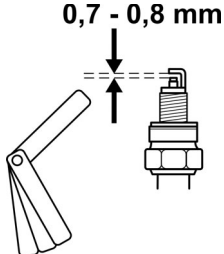
For the engine to run perfectly the spark plug must be correctly set and clean from deposits.

	<p>Always use only the spark plug specified by the engine's manufacturer!</p> <p>If the engine was running shortly before the inspection or replacement, then the spark plug will be very hot. So be very careful not to burn yourself.</p>	
<ul style="list-style-type: none"> <li>▶ Take off the spark plug cable and remove the spark plug using a wrench key.</li> <li>▶ Visually inspect the exterior appearance of the spark plug. If the spark plug is visibly significantly worn out or if the insulator is cracked or it is peeling, it is necessary to replace it.</li> <li>▶ If the spark plug is soiled or only slightly worn, it is necessary to carefully clean it with a suitable wire brush (copper).</li> <li>▶ Using a gauge measure set the distance of the electrodes  <b>User's manual for the engine).</b></li> <li>▶ After performing maintenance on or replacing the spark plug, pull it tight in position. An incorrectly tightened spark plug heats up significantly and may cause serious damage to the engine.</li> </ul>		
	<p>Check, maintain and replace spark plugs according to the instructions contained in the user's manual for the engine supplied by its manufacturer.</p>	

### ► REPLACEMENT OF THE FUEL FILTER

Never allow the engine to run without a fuel filter. This rapidly wears out the engine.

	<p>Replace the fuel filter according to the instructions contained in the user's manual for the engine supplied by its manufacturer.</p>
--	--

### ► MAINTENANCE OF THE ENGINE COOLING

Before each use or during work check that the grill on the engine is not clogged with grass remains or other objects. Clean the grill if necessary!

After every 100 hours of operation or once a year remove the fan cover and clean soiled and clogged areas and the cooling fins of the engine. This will avoid the engine from overheating or being damaged. Clean more frequently if necessary.

## 6.3.3 REPLACING LIGHT BULBS

Light bulbs are seated in a holder and are accessible after lifting the hood.

▶ Turn the rotating lock holding down the front hood, remove the light bulb by sliding it out of the holder, e.g. using a screwdriver and reinsert. Return the lid of the hood

	<p>The light bulb type and its rating are specified in the spare parts catalogue.</p>
--	---

### 6.3.4 REPLACING A FUSE

If a fuse is damaged the engine will immediately shut off, the mowing deck will stop and all indicator lights on the dash board will turn off. In this case it is necessary to find the faulty fuse and replace it with a new one. Under no circumstances should you replace a faulty fuse with a fuse that has a higher current rating!

- ▶ Release the screw holding down the front hood, lift the hood and remove the protective fuse cover.
- ▶ Remove the old fuse and insert a new fuse with the same rating as the initial fuse, i.e. **20A** or **10A**.

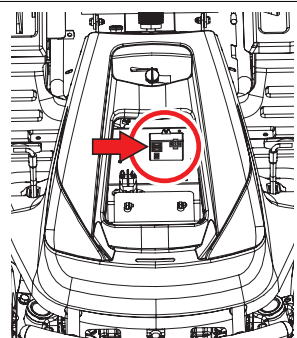

*If even after replacing the fuse the engine or the mowing deck will not work, contact an authorised service centre.*

***Under no circumstances should you attempt to remove the control unit of the electrical system!***

### 6.3.5 LIFTING THE MACHINE

If you wish to lift the riding mower, use a jack and supports.

Proceed as follows:

- ▶ Place the jack underneath the gear box on the rear axle and lift the rear part of the machine.
- ▶ Insert two supports underneath the ends of the axles from the inner side of the rear wheels.
- ▶ Lift the front part of the machine and insert two supports under both ends of the front wheel axles.



*Never lean the machine to the side where the carburettor is located. Oil could enter the air filter!*

### 6.3.6 MOWING DECK – CHECKING AND MAINTENANCE OF THE MOWING BLADES

Before each use of the riding mower check the condition of the blades (damage, wear, condition of the cutting edge). If the blades are blunt, bent or broken it will negatively affect mowing quality. Damaged blades are very dangerous.

A part of the material could break off and be deflected from the work area of the machine.



***Whenever handling the mowing blades, always use heavy-duty work gloves.***

#### ▶ **REPLACING BLADES**

If due to frequent use the blades are worn or damaged, they cannot be balanced or sharpened properly, it is necessary to replace them immediately.



*The blades are sharpened from both sides so in the event that one side is blunt, it is possible to turn the blade around.*

**Always completely replace both blades and use new M16 lock nuts for attachment.** This will ensure that the mowing deck is balanced and that the blades are securely attached. Proceed as follows:

- ▶ Turn off the engine and take the key out of the ignition.
- ▶ Secure the machine against movement.
- ▶ Elevate the mowing deck to the transport position.
- ▶ Open the metal cover on the right side of the mowing deck chamber.
- ▶ Screw out the M16 lock nut.
- ▶ Take off the fastening bolt, O-ring and blade.

**Install a new or sharpened blade proceeding in the reverse sequence.**

- ▶ Use new, unused M16 lock nuts.
- ▶ Before replacing the second blade turn the blade holder with your hand by 180°.

**Replace the second blade following the same procedure as for the replacement of the first blade.**

When reinstalling the blades, ensure that they are correctly fastened and secured in place!

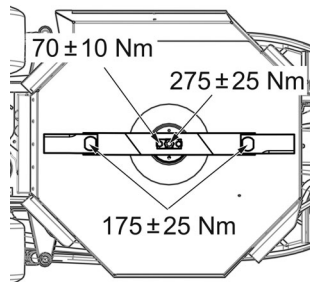

### ▶ **SHARPENING THE BLADES**

The mowing blades must be sharp, statically balanced and straight. Blunt, incorrectly sharpened or damaged mowing blades cause grass to be torn out of the ground, damage to lawns and mediocre collection of mowed grass in the grass catcher.

If the blades are merely blunt and do not exhibit any other damage, then they may be sharpened. After sharpening the pair of blades must be balanced. Balancing will prevent vibrations of the mowing deck.

**The weight difference between the individual blades may not exceed 2g.** During replacement always also check the wear on the distance sleeves and mounting bolts, ensuring they are in perfect condition. If serious damage to the mowing deck is discovered it is necessary to have the machine thoroughly inspected at an authorised service centre.

	<b>Always use a new, unused M16 lock nut. Never reuse a lock nut that has already been used, because safe attachment of the blade cannot be guaranteed!</b>
	<b>Do not repair a blade that is deformed or otherwise damaged, replace it immediately.</b> <b>Whenever handling the mowing blades, always use heavy-duty work gloves.</b>

### Sharpening procedure:

- ▶ Turn off the engine and take the key out of the ignition.
- ▶ Secure the machine against movement.
- ▶ Elevate the mowing deck to the transport position.
- ▶ Open the metal cover on the right side of the mowing deck chamber.
- ▶ Screw out the M16 lock nut.
- ▶ Take off the fastening bolt, distance sleeve and blade.
- ▶ Remove the second blade in the same way as the first.
- ▶ Clean both blades.
- ▶ First sharpen with a grinder and then with a file.

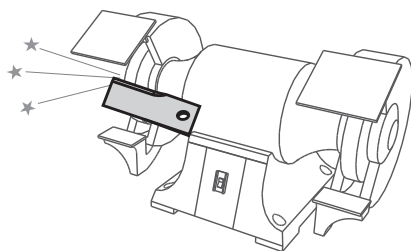

	<b>Do not sharpen directly on the mowing deck.</b>
--	--



### Install the sharpened blade proceeding in the reverse sequence.

- ▶ Use new, unused M16 lock nuts.
- ▶ Before replacing the second blade turn the blade holder with your hand by 180°.

### 6.3.7 MOWING DECK - CHECKING THE DRIVE PULLEY OF THE DECK



6.3.7

The mowing deck drive belt pulley and belt are protected under a plastic cover. For the purpose of cleaning, inspection and adjustment, this cover can be removed by unscrewing the two screws on its sides.

Before every use of the machine, check the fastening bolt of the pulley. The bolt should be pulled tight with a torque of 80 Nm.

The pulley is accessible after lowering the mowing deck to the lowest position.

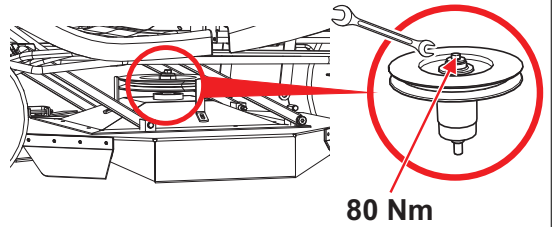

### 6.3.8 CHECKING AND ADJUSTING THE DRIVE BELT



*When working on various parts of the machine's drive always turn off the engine and take the key out of the ignition.*

Regularly check the wear and tension of V-belts and the tensioning mechanism.

The drive V-belts (travel and mowing) are automatically tensioned by a spring and a pulley. Before starting work or at least after every 50 hours of operation check the wear on the V-belts and the working order of the tensioning mechanism.

Adjust the position of the drive belt tensioning pulley using adjusting nuts.

Distance **A** = **60±2 mm**.

Distance **B** = **78 mm** (set the mowing deck elevation adjustment lever to the second last position)

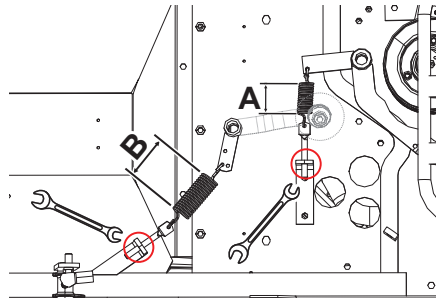

*When attaching a new belt pay special attention when working with the machine because the belt is not yet sufficiently run-in.*

### 6.3.9 REPLACING BELTS

Replacing drive belts is a relatively demanding operation, which needs to be performed by an authorised service centre.

### 6.3.10 ADJUSTING THE CRUISE CONTROL LEVER

If cruise control is activated and the drive lever is independently returning to position "N", then it is necessary to adjust the cruise control lever. Have this task performed at a specialised service centre.

### 6.3.11 REPLACING WHEELS

Before replacing one of the wheels, park the tractor on a horizontal and rigid surface, turn off the engine and remove the key from the ignition. Secure the machine against movement. Do not replace the wheel if the machine is not sufficiently secured in the elevated position!



*If you do not have suitable tools or the necessary knowledge, contact your seller.*

Perform the replacement as follows:

- ▶ Place the jack underneath the front or rear bumper near to the wheel which you wish to replace. For model AC 92-23 4x4 – always place the jack against the frame - do not lean it on the transmission, this could damage it!
- ▶ Keep lifting the machine until the wheel, which you wish to change no longer touches the ground.
- ▶ Remove the protective cover from the wheel.
- ▶ Using a suitable screwdriver remove the retaining ring and remove the washer.
- ▶ Pull the wheel off the shaft.

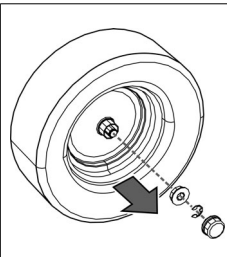

When reattaching the wheel proceed in the reverse sequence to its removal. Before attaching the wheel clean all parts and lightly grease the shaft with a plastic lubricant. Especially for wheels on the rear axle this **lubrication is essential for the subsequent removal of the wheel. In the event that lubrication is not performed the subsequent attachment may be very difficult.**

When attaching the rear wheel pay attention to the mutual alignment of the pin on the shaft and the groove on the wheel.

Finally check the tyre pressure.

### 6.3.12 REPAIRING A TYRE PUNCTURE

The machine is equipped with tubeless tyres. In the event of a puncture have it repaired at a specialised tyre repair shop or at an authorised Seco machine service centre.

### 6.3.13 MAINTENANCE OF THE HYDROSTATIC TRANSMISSION

For the reliable operation of the transmission it is necessary to maintain the correct oil level. In the event of problems with the transmission immediately seek the help of an authorised service centre, there is a risk of serious damage to the transmission.



**6.4**

Machine model	Oil type	Oil level
<b>AC 92-18(21)</b>	SAE 10W-40, API CD	At least to half the height of the equalisation tank
<b>AC 92-23 4x4</b>	SAE 5W-50 synthetic oil	Between the marks on the dipstick in the tank cap (total oil volume in the hydraulic system is 6l)



*In the event of problems with the transmission immediately seek the help of an authorised service centre, there is a risk of serious damage.*

### 6.3.14 OVERVIEW OF THE TIGHTENING TORQUE OF BOLT CONNECTIONS

Steering:	Torque
M14 nut of steering segment	<b>92 - 132 Nm</b>
M14 nuts of the angle pins on the steering	<b>60 - 83 Nm</b>
Securing of pins on the front axle SC 2x4	<b>40 - 50 Nm</b>
Engine:	
Bolt of the electromagnetic clutch	<b>60 - 70 Nm</b>
Mowing:	
M10 nut of the tensioning mowing pulley	<b>33 - 48 Nm</b>
M20 nut of the blade holder	<b>250 - 300 Nm</b>
M16 nut securing the blades to the blade holder	<b>150 - 200 Nm</b>
M12x30 bolt on the mowing pulley	<b>60 - 80 Nm</b>
Driving controls:	
M10 nut on the drive pulley SC 2x4	<b>24 - 30 Nm</b>
M10 nut on the drive pulley SC 4x4	<b>35 - 45 Nm</b>





**When lock nuts are removed and then returned they need to be replaced with new ones.**

## 6.4 LUBRICATION

Lubricate the machine according to the following lubrication diagram.

Ball bearings of the tension pulleys, guide pulleys and bearings on the mowing deck are self-lubricating.

Before putting the machine out of service for an extended period, thoroughly lubricate all places shown on the diagram. **Namely the half axle of the front and rear axle** (it is necessary to remove the rear wheels).

	Symbol	Explanation
6.4		Plastic lubricant A00
		Oil SAE 30
		Interval in hours

#### Plastic lubricant is used to lubricate:

- ▶ steering segment - using a lubricating nipple
- ▶ wheel turning pin - using lubricating nipples
- ▶ mowing deck lifting arms - using a lubricating nipple
- ▶ tensioning pulley - remove, lubricate
- ▶ central front axle pivot pin - using a lubricating nipple (model AC 92-23 4x4 is equipped with self-lubricating sliding sleeves)
- ▶ angle joints connecting the steering draw bars - remove, lubricate
- ▶ front wheel half-axes – on AC 92-23 4x4 mower, the interval is **10 hours!**

#### Pivot points are lubricated with oil:

- ▶ differential lock pedal
- ▶ brake pedal
- ▶ travel levers
- ▶ rear wheel half axles - the interval is **10 hours**

## 7. REPAIRING MALFUNCTIONS AND DEFECTS

Do not perform any repairs if you do not have the appropriate technical equipment and qualifications. The repairs described below may be performed by the user of the machine. Other repairs performed by the user that are not specified here will void the warranty. The manufacturer takes no responsibility for damages resulting from poorly performed unapproved repairs by the user.

Malfunction, defect	Remedy
<b>The mowing deck mows unevenly</b>	<ul style="list-style-type: none"> <li>▶ Remove grass that has accumulated on the underside of the mowing deck.</li> <li>▶ Make sure that the blades are sharp, are not deformed or damaged.</li> <li>▶ Check that the blades are properly fastened.</li> <li>▶ Check the blade shafts and the seating of the bearings. Replace them if they are damaged or overly worn.</li> </ul>
<b>When mowing, some vegetation remains uncut</b>	<ul style="list-style-type: none"> <li>▶ Check the bearing housings for damage. Based on your findings either repair or replace them. When mowing thick grass or grass that is too wet, an unmowed strip may remain. The travel speed should be adjusted to respect the mowing conditions by shifting into a suitable gear. The engine should not run with the throttle valve fully open.</li> <li>▶ Check that the blades are sharp and undamaged. Replace the blades if necessary.</li> <li>▶ Check the tension and condition of the V-belt of the mowing drive</li> </ul>
<b>The mowing deck drive belt stops during operation</b>	<ul style="list-style-type: none"> <li>▶ The mowing deck drive belt may be damaged, when it jumps out of the pulley while the machine is running. If it jumps out even after rechecking according to the following steps, it is necessary to replace the belt.</li> <li>▶ Check the tension of the belt (🔧 6.3.7). If necessary adjust the tension.</li> <li>▶ Check the belt guide pulleys.</li> <li>▶ Check the set mowing height, adjust if necessary.</li> <li>▶ Check whether the movement of the belt is not prevented by a foreign object. If yes, remove the foreign object.</li> <li>▶ Recheck all the belts. Buckled or cracked pulleys may cause problems. Replace if necessary.</li> <li>▶ Check the inside surface of the pulley on the engine. If it is coarse or has cracks, it is necessary to replace the pulley.</li> <li>▶ Check the parts of the tensioning mechanism for wear, replace the worn out parts if necessary.</li> <li>▶ Change the travelling speed (e.g. slow down)</li> <li>▶ Lift the mowing deck to a higher position</li> </ul>
<b>The mowing deck drive belt is slipping through</b>	<ul style="list-style-type: none"> <li>▶ If the grass is too tall or wet, the mowing deck drive belt may slip through. Check that the belt is not worn out. If it is, replace it.</li> <li>▶ Reduce the speed of the machine.</li> <li>▶ Increase the mowing height.</li> <li>▶ Check belt tension. If necessary adjust the tension.</li> <li>▶ Check the tensioning mechanism (spring, pulley). Replace the spring if it is overstretched or damaged.</li> </ul>
<b>The mowing deck drive belt is being excessively worn out</b>	<ul style="list-style-type: none"> <li>▶ Check the belt guide pulley.</li> <li>▶ Check whether the movement of the belt is not prevented by a foreign object. If yes, remove the foreign object.</li> <li>▶ Check the pulleys, if they are damaged, replace them.</li> <li>▶ Check the set mowing height, adjust if necessary.</li> <li>▶ Check the tension of the belt (🔧 6.3.7). If necessary adjust the tension.</li> </ul>
<b>The mowing deck cannot be started</b>	<ul style="list-style-type: none"> <li>▶ Check that the belt is not worn out or damaged. If it is, replace it. If it is loose, tension it.</li> <li>▶ Check the tensioning mechanism spring. Replace the spring if it is cracked or damaged.</li> <li>▶ Check whether the movement of the belt is not prevented by a foreign object. If yes, remove the foreign object.</li> <li>▶ Check the position of the mowing height lever. The safety switch prevents the activation of the electromagnetic clutch when in the transport position. Move the lever to the work position.</li> <li>▶ Check the setting of the mowing deck switch</li> </ul>

Malfunction, defect	Remedy
<b>Belts vibrate extremely when turning on the mowing deck</b>	<ul style="list-style-type: none"> <li>▶ Check that the blades are not bent or twisted, also check that they are balanced. If they are deformed, replace them.</li> <li>▶ Check that the belt does not have burned areas or irregularities, which could cause the vibrations. If the belt is damaged, replace it.</li> <li>▶ Check that the blades are not worn out or damaged. Replace them if necessary.</li> <li>▶ Check that the electromagnetic clutch switches properly. If the clutch is not working properly have it replaced or repaired at an authorised service centre.</li> <li>▶ Check the inside surface of the pulley on the engine. If it is coarse or has cracks, it is necessary to replace the pulley.</li> <li>▶ Check whether grass has accumulated on the underside of the mowing deck. It is necessary to remove this grass.</li> <li>▶ Check whether the defect is not in the engine mount. Tighten bolts or replace as necessary.</li> <li>▶ Check the tension of the belt (🔧 6.3.7. If necessary adjust the tension.</li> </ul>
<b>The travel drive belt of the machine is slipping</b>	<ul style="list-style-type: none"> <li>▶ Check the tension of the travel drive belt (🔧 6.3.8). If necessary adjust its tension. Also check the tension spring, replace it if necessary.</li> <li>▶ Check whether the belt is damaged or worn out.</li> <li>▶ Check whether the movement of the clutch mechanism is blocked by a foreign object. If yes, remove the foreign object.</li> <li>▶ Check the engine pulley or transmission pulley for damage. Replace if necessary.</li> </ul>
<b>The travel drive belt is being excessively worn out</b>	<ul style="list-style-type: none"> <li>▶ Check belt tension.</li> <li>▶ Check the tensioning mechanism, replace the damaged spring</li> <li>▶ Check whether a foreign object is blocking the movement of the belt. If yes, remove the foreign object.</li> <li>▶ Check the condition of the pulleys - replace the pulleys if necessary.</li> </ul>
<b>The machine does not travel after shifting into gear</b>	<ul style="list-style-type: none"> <li>▶ Check the gear shifting mechanism - attachment of the draw bar of the travel direction lever.</li> <li>▶ Check the oil level in the equalisation tank</li> </ul>
<b>The machine is unusually loud after shifting into gear</b>	<ul style="list-style-type: none"> <li>▶ Check the oil level in the equalisation tank and fill it up if necessary.</li> <li>▶ There are air pockets in the hydraulic circuit – drive the machine on level ground forward and back for several minutes. Contact your service centre.</li> </ul>
<b>The machine loses power when travelling up a hill</b>	<ul style="list-style-type: none"> <li>▶ When the machine is under a high load and the ambient temperature is high, then the maximum working temperature of the oil may be exceeded. Lower the work demands on the machine.</li> </ul>
<b>Extreme vibrations occur when travelling</b>	<ul style="list-style-type: none"> <li>▶ Check whether any pulleys are damage or deformed. Replace them if necessary.</li> <li>▶ Check whether the belt has any burned spaces or other irregularities. Replace it if necessary.</li> <li>▶ Check the tension of the travel drive belt (🔧 6.3.8). If necessary adjust its tension.</li> <li>▶ Check that the mowing blades are balanced. Balance or replace them if necessary.</li> </ul>
<b>The steering is slipping through or loose</b>	<ul style="list-style-type: none"> <li>▶ Check that the space between the pinion and the segment is not too large. If yes, adjust the cogged segment. Check for wear on the ball and socket joints. Replace the joints if necessary.</li> </ul>
<b>The engine does not run</b>	<ul style="list-style-type: none"> <li>▶ Check that there is petrol in the petrol tank.</li> <li>▶ Check that the prescribed procedure for starting the engine was followed (🔧 5.2)</li> <li>▶ Check the fuse. Replace if necessary.</li> <li>▶ Check whether the voltage on the battery terminals is <b>12 V</b>. On a new machine check whether the battery was activated and charged. On new machines replace the spark plug and check that there is not oil accumulated on the cylinder due to incorrect handling.</li> <li>▶ Check that all wire connections are in order and that the electrical system switches work.</li> <li>▶ Check the engine again exactly according to the instructions in the User's manual of the engine manufacturer. Have the electrical system checked at a specialised workshop.</li> </ul>

Malfunction, defect	Remedy
<p><b>The engine is rotating but will not start up</b></p>	<ul style="list-style-type: none"> <li>▶ Check that the prescribed procedure for starting the engine was followed (📖 5.2). Check that the petrol in the petrol tank is clean.</li> <li>▶ Check that the fuel filter is not clogged.</li> <li>▶ Make sure that the throttle lever is in the position "CHOKE".</li> <li>▶ Check the engine again exactly according to the instructions in the User's manual of the engine manufacturer. Have the cabling and switches checked at a specialised workshop.</li> </ul>

## 7.1 ORDERING SPARE PARTS

We recommend that you use exclusively original spare parts, which ensure safety and compatibility. Always order spare parts from an authorised distributor or service organisation, which is informed about the current technical changes performed on the products during manufacture.

For easy, fast and exact identification of the necessary spare part always provide in your order the serial number found on the second side of the cover of this publication. Also provide the year of manufacture as shown on the product identification label under the seat.

## 7.2 WARRANTY

Warranty conditions are provided on the warranty card, which is always provided together with the product by the seller.

## 8. POST-SEASONAL MAINTENANCE, PUTTING THE MACHINE OUT OF OPERATION

After the end of the season or if you will not be using your riding mower for more than 30 days, make sure to prepare your machine for storage as soon as possible. If fuel remains in the petrol tank without movement for more than 30 days, a sticky deposit may form, which can have a negative effect on the carburettor and cause poor engine operation. For this reason empty the petrol tank.



**Never store the riding mower with a full petrol tank inside of buildings or poorly ventilated areas, where there are fuel vapours, open flames, sparking or lighting flames, furnaces, central heating, dry rags, etc. Handle fuels and lubricants with care, they are highly flammable and careless handling may lead to serious burns or damage to property.**

**Only empty the petrol tank into approved containers outdoors away from open flames.**

### Recommended procedure for preparing the riding mower for storage:

- ▶ Thoroughly clean the entire machine, especially inside the mowing deck (🔧 6.2.2).



**Never use petrol for cleaning. Use degreasing agents and warm water.**

- ▶ Repair and paint dented places to prevent corrosion from occurring.
- ▶ Replace faulty or worn out parts and tighten all loose nuts and bolts.
- ▶ Prepare the engine for storage according to the user's manual for the operation and maintenance of the engine.
- ▶ Lubricate all lubrication locations according to the lubrication diagram (🔧 6.4).
- ▶ Take out the battery, clean it, fill it up with distilled water all the way to the bottom parts of the rings of the filling openings and charge fully. A battery that is not charged may freeze and crack. Store the battery in a cool, dry location, as necessary. Charge the battery every 30 days and regularly check its voltage.
- ▶ Store the riding mower covered in a clean and dry environment.



*The best way to ensure the riding mower's ideal operating condition for the next season is to have it inspected and tuned at an authorised service centre every year.*

### 8.1 MACHINE BELTS

It is not necessary to loosen the belts when the machine is taken out of operation for an extended period of time. When the machine is started up for use again, we strongly **recommend that you allow the machine belts to run free for at least 5 minutes**. This will prevent vibrations and ensure that after an extended period of inactivity the belts will align into the correct working position.

## 9. DISPOSAL OF THE MACHINE

After the operational life of the machine is over, the owner of the machine is responsible for its disposal. This may be performed in two ways:

- a) Hand the machine over to an authorised company (scrap yard, secondary waste collection point, etc.). You will receive documented confirmation of the handover for disposal.
- b) Dispose of the machine yourself. In this case we recommend the following procedure:
  - ▶ Dispose of the product utilising recyclable material according to the applicable waste disposal law.
  - ▶ Disassemble the entire machine.
  - ▶ Parts that can be reused should be cleaned, preserved and stored for further use.
  - ▶ Separate the remaining parts into those that are and are not environmentally friendly, e.g. rubber parts (gaskets), lubricant remains in the bearings or on gears. The environmentally harmful components must be handled according to the relevant waste disposal law applicable in the country of the user, e.g. in the Czech Republic it is the Waste Act No. 185/2001 Coll.
  - ▶ Sort the waste according to the Wastes Catalogue in accordance with the relevant ordinance. Handle environmentally friendly parts as a reusable resource.

### **Tyre take back**

Old and unused tyres are an ecological waste. Their disposal must be carried out in accordance with national regulations. Authorised sales and service partners will take back the tyres at the end of their service life within the scope of the take back program, or will advise you where to hand them over free of charge (information about the take back program is available at [www.seco-traktory.cz](http://www.seco-traktory.cz)).



## 10. ES STATEMENT OF COMPLIANCE

pursuant to: **Council Directive No. 2006/42/EC (Government directive NV 176/2008 Coll.)**  
**Council Directive No. 2004/108/EC (Government directive NV 616/2006 Coll.)**  
**Council Directive No. 2000/14/EC (Government directive NV 9/2002 Coll.)**

A. We: Sečo Industries, s.r.o., Podnikatelská 552, Běchovice, 190 11 Praha 9  
IČO: 60193450

**issue the following statement:**

B. Mechanical equipment

- name: Riding mower
- model: **AC 92**
- serial number: 14 500 – 24 500

Description:

AC 92 is a four-wheel self-propelled riding mower with a Briggs & Stratton 21HP and 23HP, Loncin LC2P77F engine. The power drive from the engine is transferred by a V-Belt to the travel drive transmission with a continuously variable gear and through an electromagnetic clutch to the mowing deck. The mowing deck is a singlerotor assembly with a vertical axis of rotation and a coverage width of 92 cm. It has two rotating blades on a single carrier. The mowed material is dispersed on the ground.

C. Legislation forming the basis for assessment of compliance:

ČSN EN ISO 5395-1, 3, ČSN EN ISO 3767-1,2,3, ISO 11684, ČSN EN ISO 11201,  
ČSN EN ISO 12 100-2, Council Directive No. 97/68/EC (2002/88/EC)

D. Assessment of compliance was performed according to the designated procedure in:

- EP and Council Directive No. 2006/42/EC, Annex VIII, (eqv. Annex no. 8, NV No. 176/2008 Coll.)
- EP and Council Directive No. 2014/30/EU, Annex II, (eqv. Annex no. 2, NV No. 117/2016 Coll.)
- EP and Council Directive No. 2000/14/EC, Annex VI, (eqv. Annex no. 5, NV No. 9/2002 Coll.)  
under the supervision of a notified person  
from SZS Praha, NB 1016  
Třanovského 622/11  
163 04 Prague 6, ČR

E. Entities participating in the assessment of compliance:

Státní zkušebna zemědělských, lesnických a potravinářských strojů a.s. (SZS)  
Třanovského 622/11, 163 04 Prague 8, Czech Republic

F. We confirm that:

- this mechanical equipment meets all respective provisions of the aforementioned directives (NV)
- measures have been taken to ensure the compliance of all products introduced to the market with the technical documentation and the requirements contained in technical regulations.
- guaranteed emission level of acoustic power  $L_{WA G}$  is 100 dB(A)

Measured mean values of acoustic power depending on the engine used:

Engine	Speed (min <sup>-1</sup> )	Measured level of acoustic power $L_{WA}$ [dB(A)]
BRIGGS&STRATTON 21PS VANGUARD	3000	98
BRIGGS&STRATTON 23HP VANGUARD	3000	98
Loncin LC2P77F	2900	98

Technical documentation of the scope required by appendix VII to regulation 2006/42/EC and by appendix VIII of regulation 2000/14/EC is kept by the manufacturer at the following address:

Sečo Industries, s.r.o.  
Podnikatelská 552  
Běchovice  
190 11 Praha 9



In Jičín, on 1. 7. 2016

Ing. Aleš Housa  
director of the engineering plant division

*Seco Industries, s.r.o. is dedicated to the continuous development and improvement of all its machines. Therefore, some technical differences in terminology may appear in this manual when compared with the actual product. No claims can be deduced from this. Print, duplication, publication and translation (even in part) must not be performed without the written consent of Seco Industries, s.r.o. The manufacturer reserves the right to change technical parameters of the product, without prior customer notification.*



