

KIVA

FR
EN
DE
ES
PT

Manuel d'utilisation

(Notice originale)

COUPE-GAZON À MOTEUR À COMBUSTION INTERNE ET À CONDUCTEUR À PIED



Lire les instructions du manuel utilisateur.
Se familiariser avec le fonctionnement et les commandes de la machine.

User manual

(Translation of the original manual)

INTERNAL COMBUSTION ENGINE AND WALK-BEHIND LAWN MOWER



Read the instructions in the user manual.
Become familiar with the operation and controls of the machine.

Benutzerhandbuch

(Übersetzung der Originalbetriebsanleitung)

HANDGEFÜHRTER TRIMMER MIT VERBRENNUNGSMOTOR



Die Anweisungen im Benutzerhandbuch durchlesen.
Sich mit den Funktionen und Bedienelementen der Maschine vertraut machen.

Manual de uso

(Traducción del manual original)

CORTACÉSPED CON MOTOR DE COMBUSTIÓN INTERNA Y CON CONDUCTOR A PÍE



Leer las instrucciones del manual del usuario.
Familiarizarse con el funcionamiento y los mandos de la máquina.

Manual de utilização

(Tradução do manual original)

CORTA-RELVA COM MOTOR DE COMBUSTÃO INTERNA E CONDUTOR A PÉ





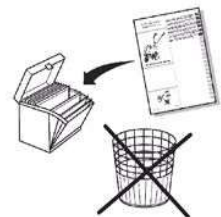
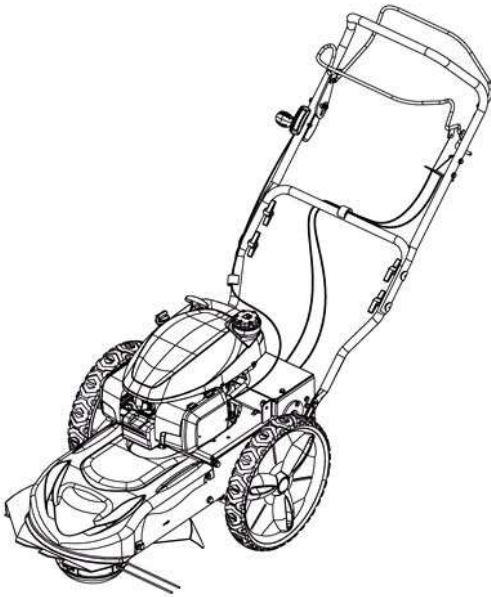



Ler as instruções do manual do utilizador.
Familiarize-se com o funcionamento e os comandos da máquina.

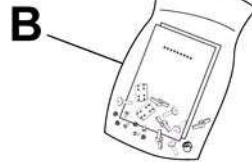
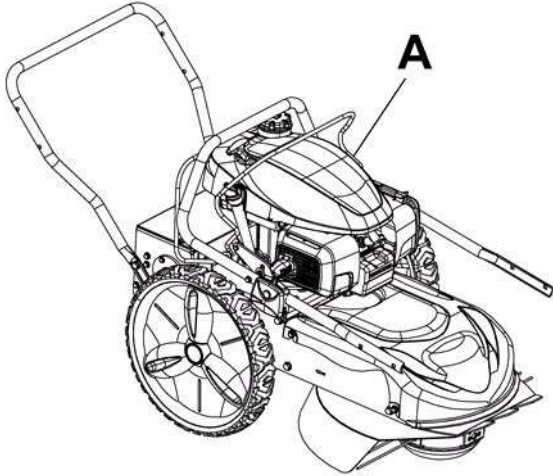
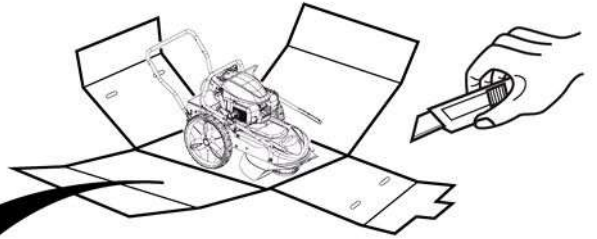
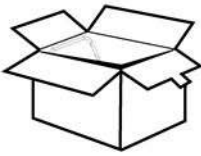
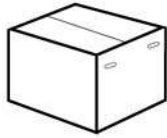



1.1



-  ① x 4
-  ② x 4
-  ③ x 1 / x 2 (*)
-  ④ x 2
-  ⑤ x 4
-  ⑥ x 4



1.2

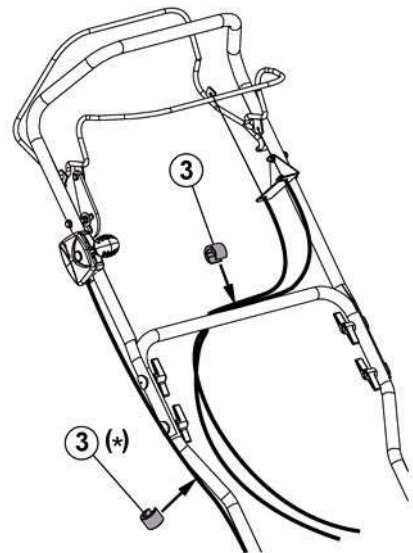
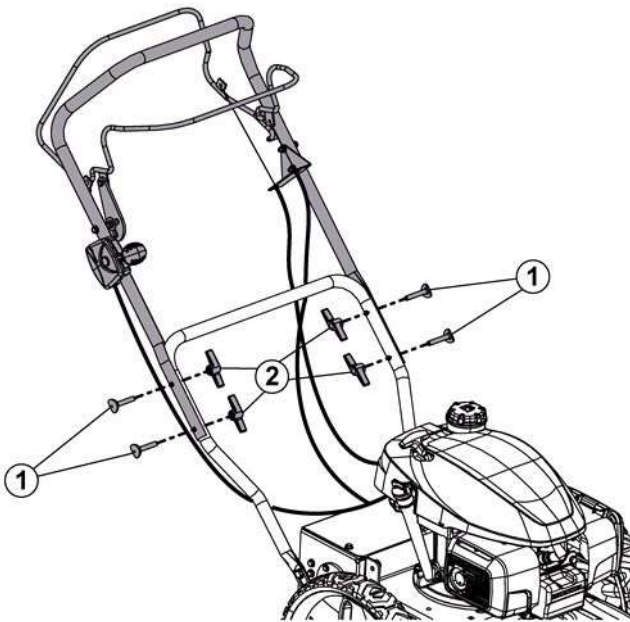

(*) : FR : (Suivant version) - EN : (Depending on version) - DE : (Je nach Ausführungsvariante) - BG : (Според модела) - HR : (Ovisno o verziji)
 DA : (Afhængigt af version) - ES : (Según versión) - ET : (Vastavalt versioonile) - FI : (Mallin mukaisesti) - EL : (Ανάλογα με το μοντέλο) - HU : (Változattól függően)
 IT : (Secondo la versione) - LV : (Atkarībā no versijas) - LT : (Priklauso nuo versijos) - NL : (Volgens uitvoering) - NO : (Ifølge versjon) - PL : (W zależności od wersji)
 PT : (Conforme a versão) - RO : (În funcție de versiune) - TR : (Sürüme göre) - SK : (V závislosti od verzie) - SL : (Glede na različico) - SV : (Beroende på version)
 SR : (Zavisno od verzije) - CZ : (Podle verze) - UK : (В залежності від версії) - RU : (В зависимости от модификации модели)



1.3

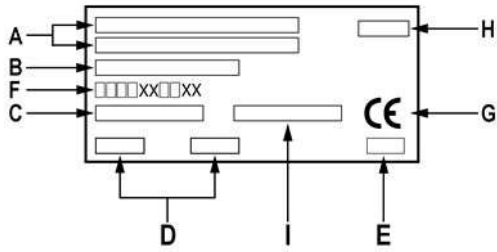
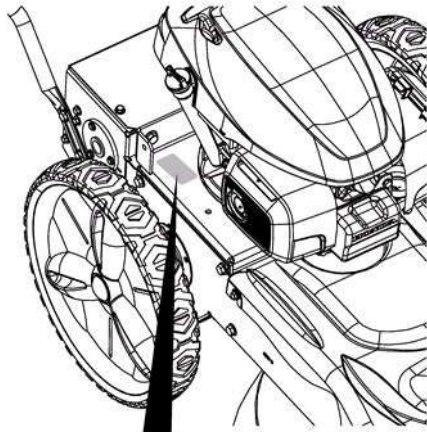

1.4

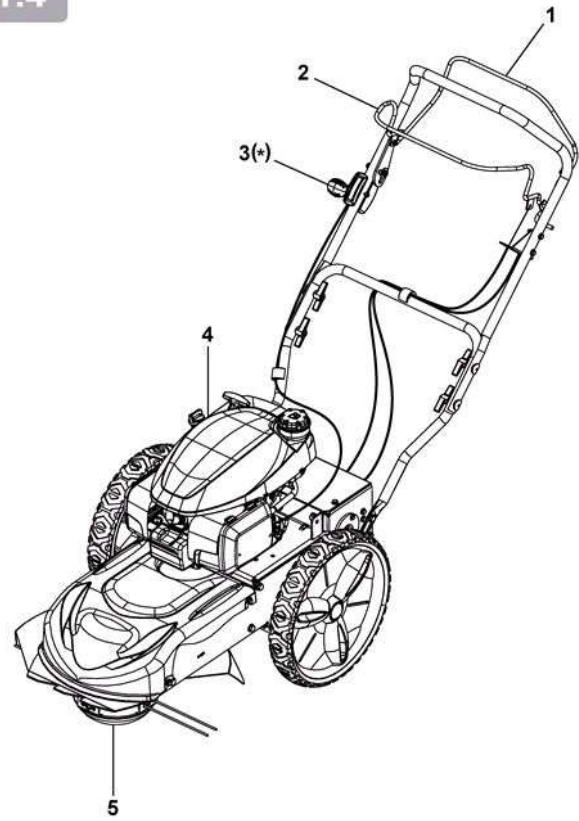



2.1

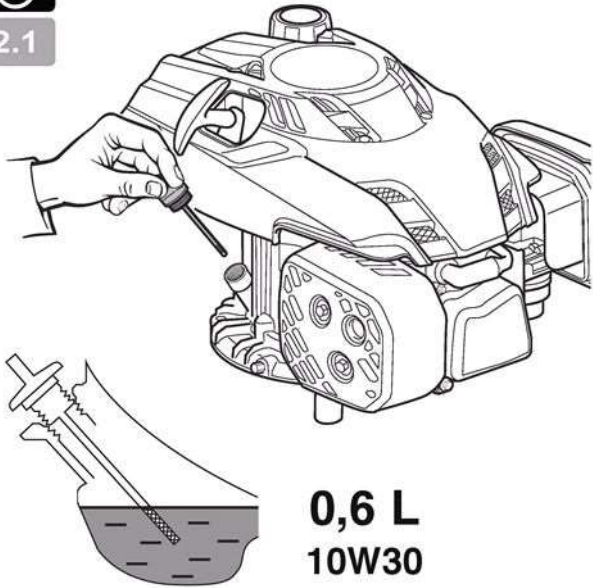

0,6 L
10W30



2.2

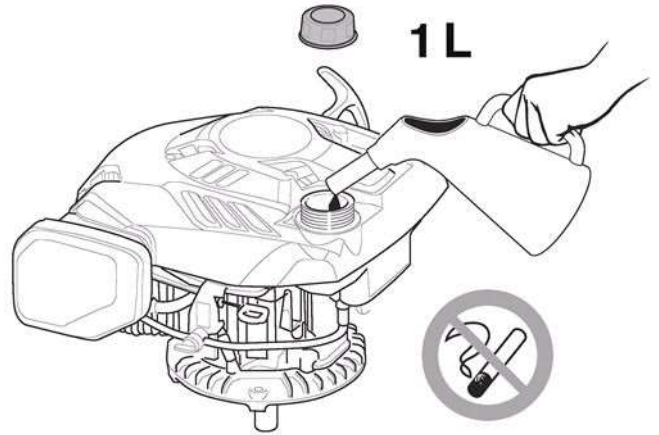

1 L



2.3

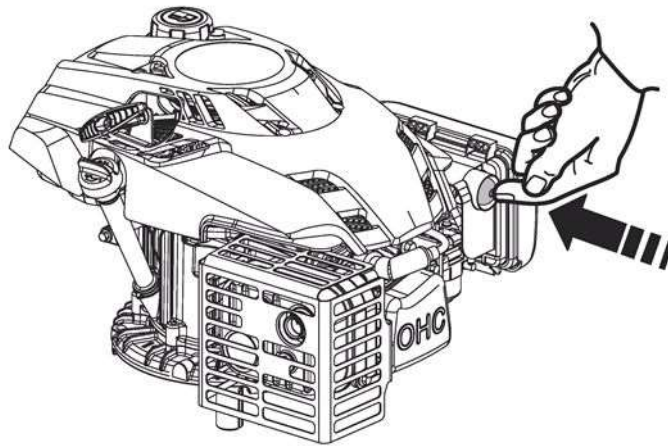

2.4

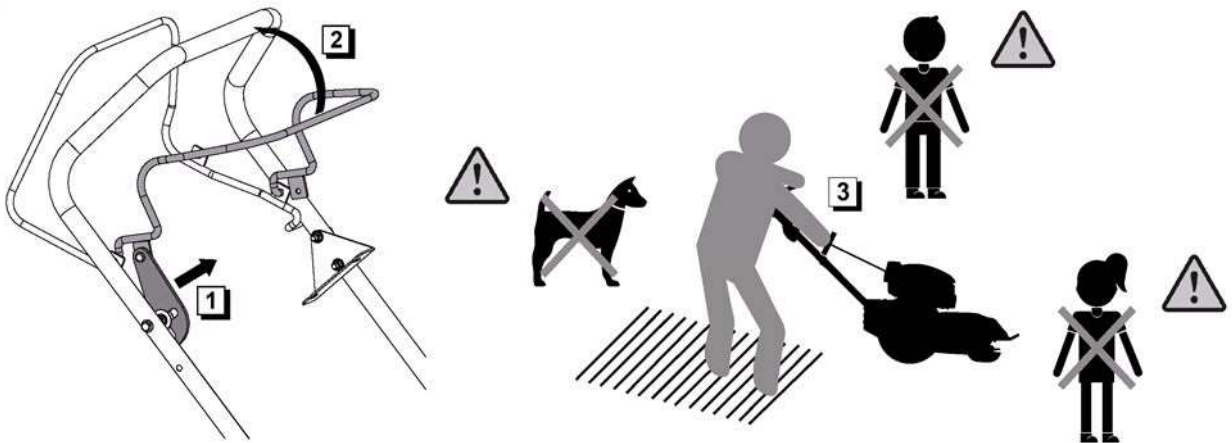



3.1

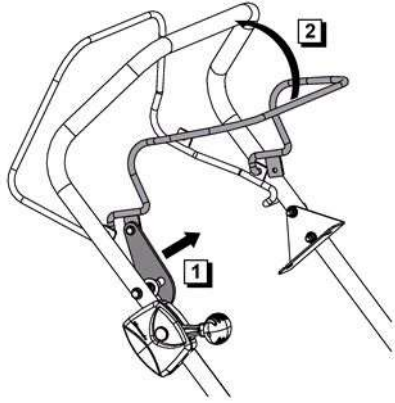

3.2

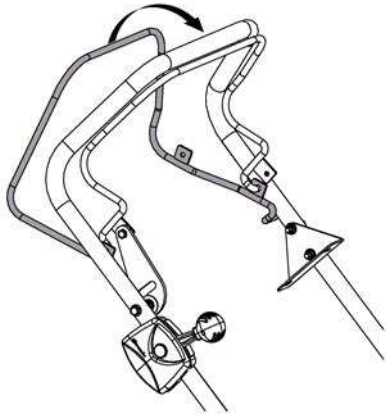

4.1

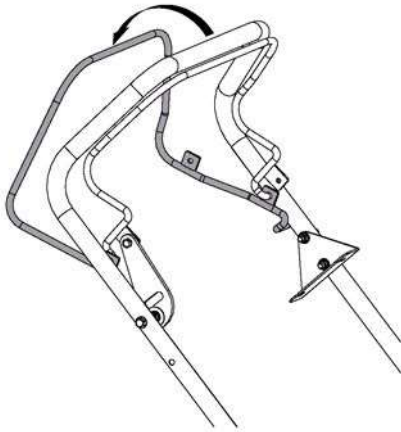

4.2

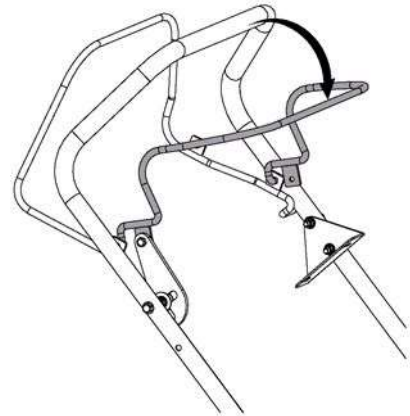

4.3

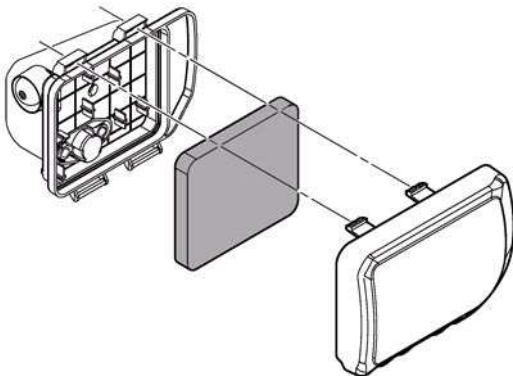

4.4





5.1

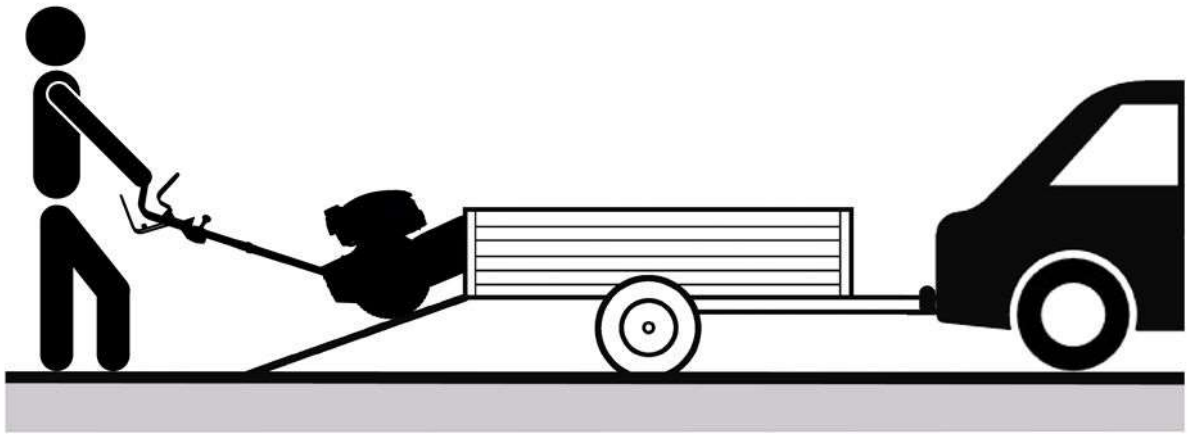

5.2

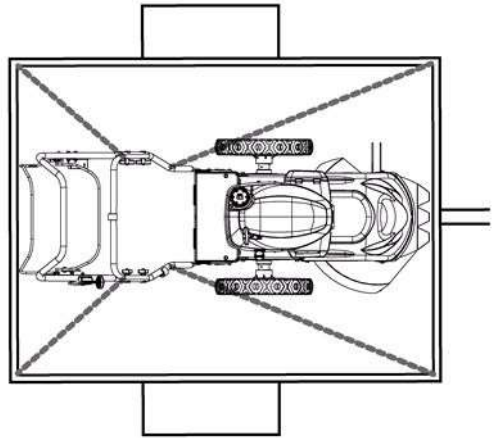
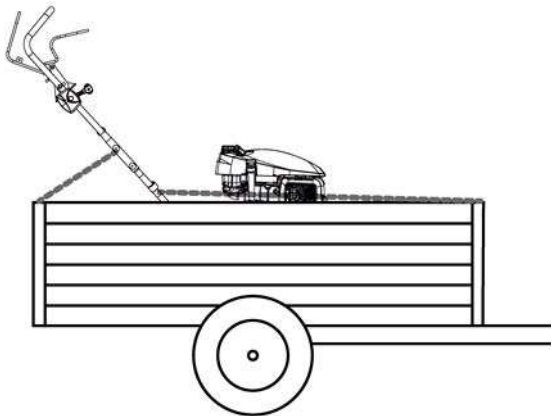

6.1

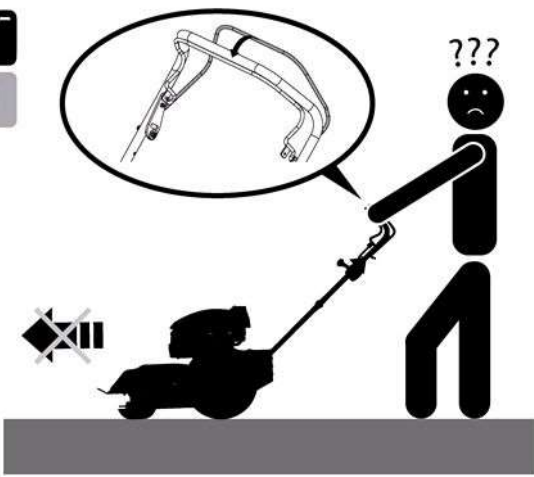

6.2



6.3

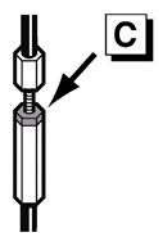
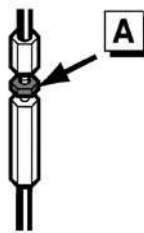
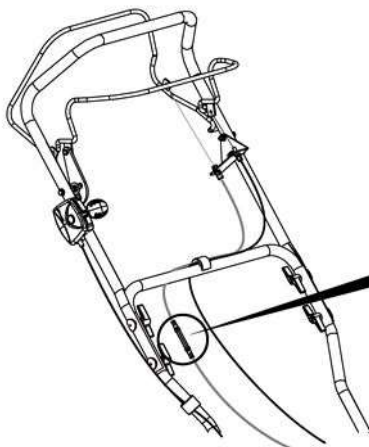

IMPORTANT

LIRE ATTENTIVEMENT AVANT UTILISATION

À CONSERVER POUR CONSULTATION ULTÉRIEURE

Attacher une attention particulière aux indications précédées des mentions suivantes :

ATTENTION : Signale une forte probabilité de blessures corporelles graves, voir un danger mortel si les instructions ne sont pas suivies

PRÉCAUTION : Signale une possibilité de blessures corporelles ou de détérioration de l'équipement si les instructions ne sont pas suivies

NOTE : Fournit des informations utiles

! Ce signe vous appelle à la prudence lors de certaines opérations

En cas de problème, ou pour toutes questions concernant la machine, veuillez-vous adresser à votre revendeur

ATTENTION : La machine est conçue pour assurer un service sûr et fiable dans des conditions d'utilisation conformes aux instructions. Avant d'utiliser votre machine, veuillez lire et assimiler le contenu de ce manuel. A défaut, vous vous exposeriez à des blessures et l'équipement pourrait être endommagé

Formation / Informations :

- Se familiariser avec l'utilisation correcte et les commandes avant d'utiliser la machine. Savoir arrêter le moteur rapidement.
- La machine doit toujours être utilisée suivant les recommandations indiquées dans la notice d'instructions.
- Ne pas oublier que l'utilisateur est responsable des accidents ou des phénomènes dangereux survenant aux autres personnes ou à leurs biens. Il est de sa responsabilité d'évaluer les risques potentiels du terrain à travailler et de prendre toutes les précautions nécessaires pour assurer sa sécurité, en particulier dans les pentes, les sols accidentés, glissants ou meubles.
- Ne jamais laisser les enfants, ou des personnes non familières avec ces instructions, utiliser la machine. Les réglementations locales peuvent fixer un âge minimal pour l'utilisateur.
- Ne pas utiliser la machine après avoir absorbé des médicaments ou des substances, réputées comme pouvant nuire à sa capacité de réflexe et de vigilance.
- Pour utiliser la machine, portez des équipements de protections appropriés, en particulier des chaussures de sécurité, des pantalons longs, des lunettes protectrices et un casque antibruit.
- Utiliser la machine pour l'usage auquel elle est destinée, à savoir le débroussaillage. Toute autre utilisation peut s'avérer dangereuse ou entraîner une détérioration de la machine.

Préparation :

- Inspecter minutieusement la zone sur laquelle la machine doit être utilisée et éliminer tous les objets qui pourraient être projetés par la machine (pierres, fils, verre, objets en métal, etc...).
- Avant chaque utilisation, toujours procéder à une inspection visuelle de la machine pour s'assurer que les lames et/ou fléaux ainsi que leurs fixations, les déflecteurs ne sont ni usés ni endommagés. Faire remplacer les pièces usées ou endommagées par un réparateur agréé (ou un atelier professionnel) avant toute nouvelle utilisation. Remplacer par ensembles complets les organes de coupe usés ou endommagés pour préserver l'équilibre.
- Si la machine est équipée d'un bouton d'arrêt moteur, maintenir les câbles électriques d'arrêt moteur en bon état de façon à garantir l'arrêt moteur. Vérifier l'absence de fuite de liquide (essence, huile, etc...)

- Contrôler l'état de la batterie à intervalles réguliers (si équipée). La remplacer si le carter, le couvercle ou les bornes sont endommagés.
- Ne pas utiliser la machine sans garde-boue ou capots de protection et s'assurer que tous les dispositifs de fixation sont bien serrés.
- Avant d'entreprendre le débroussaillage d'une parcelle de terrain, délimiter le périmètre de zone dangereuse pour les tiers, en fonction des indications ci-après. Délimiter à l'aide de panneaux cette zone, en indiquant l'interdiction de pénétrer à l'intérieur pendant l'ouverture du chantier. La portée maximale d'éventuelles projections d'objets pouvant atteindre 15 mètres, veuillez délimiter le périmètre dangereux suivant le schéma ci-contre.

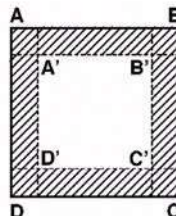

Périmètre de débroussaillage = A' - B' - C' - D'

Périmètre de sécurité = A - B - C - D

Les couloirs de sécurité (zones hachurées) doivent avoir une largeur minimum de 15 m.

- Éviter de débroussailler à proximité de lieux habités, de passage ou de stationnement.
- Ne jamais utiliser la machine en présence de tiers.

Attention – Danger : l'essence est hautement inflammable :

- Stocker le carburant dans des récipients spécialement prévus à cet effet. Faire le plein à l'extérieur uniquement et ne pas fumer pendant cette opération.
- Ne jamais enlever le bouchon du réservoir d'essence ou ajouter de l'essence pendant que le moteur tourne ou tant qu'il est chaud.
- Si de l'essence a été répandue sur le sol, ne pas tenter de démarrer le moteur mais éloigner la machine de cette zone et éviter de provoquer toute inflammation tant que les vapeurs d'essence ne sont pas dissipées.
- Entreposer la machine dans un endroit sec. Ne jamais entreposer la machine dans un local où les vapeurs d'essence pourraient atteindre une flamme, une étincelle ou une forte source de chaleur.
- Remettre correctement en place les bouchons du réservoir d'essence.
- Limiter la quantité d'essence dans le réservoir pour minimiser les éclaboussures.
- Ne pas faire tourner le moteur dans un endroit confiné où les vapeurs de monoxyde de carbone peuvent s'accumuler.
- Le monoxyde de carbone peut être mortel. Assurer une bonne ventilation.

Utilisation :

- Démarrer le moteur avec précaution en respectant les instructions du fabricant et en maintenant les pieds éloignés de l'(des) outil(s).
- Lors du démarrage du moteur, l'opérateur ne doit pas soulever la machine et celle-ci ne doit être inclinée que lorsque la lame de coupe est tournée du côté opposé à l'opérateur.
- Arrêter le moteur quand la machine est sans surveillance.
- Marcher, ne jamais courir avec la machine.
- Tirer la machine vers soi ou inverser le sens de marche (si disponible) avec beaucoup de précautions.
- Conserver la distance de sécurité par rapport aux outils rotatifs, donnée par la longueur du guidon.
- Ne pas placer les mains ou les pieds près ou sous des éléments en rotation.

- En cas de :

- vibration anormale,
- blocage,
- problème d'embrayage,
- choc avec un objet étranger,
- détérioration du câble d'arrêt moteur (suivant modèle),

Arrêter le moteur immédiatement (si le câble moteur est coupé, actionner la commande du starter comme décrit au § "démarrage moteur" pour arrêter le moteur), laisser la machine refroidir, débrancher le fil de bougie, inspecter la machine et faire effectuer les réparations nécessaires par un réparateur agréé (ou un atelier professionnel) avant toute nouvelle utilisation.

- Travailler uniquement à la lumière du jour ou dans une lumière artificielle de bonne qualité.
- Ne pas utiliser la machine par temps orageux.
- Ne pas utiliser la machine dans des pentes supérieures à 20%.
- Ne jamais débroussailler en tirant la machine vers soi.
- Travailler les pentes dans le sens transversal, jamais en montant ou en descendant.
- Ne pas s'arrêter ni démarrer brutalement lorsque l'on se trouve sur une pente. Ralentir sur les pentes et dans les virages serrés pour éviter tout basculement ou perte de contrôle. Être particulièrement vigilant lors des changements de direction sur les pentes.
- Sur un terrain encombrés d'objets ou de débris naturels ou rapportés (rochers, souches d'arbres, débris métalliques, piquets, etc..) : tout corps étranger pouvant se transformer en dangereux projectile et/ou abîmer la machine doivent être évités.
- Sur terrains en pente et mouillés attention aux risques de chute.
- L'utilisation d'accessoires autres que ceux recommandés peut rendre la machine dangereuse, et occasionner des dommages sur votre machine qui ne seront pas couverts par votre garantie.
- Arrêter le dispositif de coupe si la machine doit être inclinée pour traverser des surfaces autres que de l'herbe et pendant le transport de la machine vers la zone de travail et au retour.
- Réduire le réglage de la manette des gaz pendant l'arrêt du moteur et, si le moteur est équipé d'un robinet d'arrêt, fermer l'arrivée du carburant à la fin du travail de coupe.

Inspection / Maintenance / Stockage / Mise au rebut :

- Arrêter le moteur et débrancher la bougie avant toute opération d'inspection, de nettoyage, de changement d'outils de réglage ou d'entretien de la machine.
- Arrêter le moteur, débranchez la bougie et utiliser des gants pour changer l(es) outil(s).
- Maintenir tous les écrous et vis serrés afin d'assurer des conditions d'utilisation sûres.
- Pour réduire les risques d'incendie, maintenir le moteur, le silencieux, et la zone de stockage de l'essence dégagés de végétaux, d'excès de graisse, ou de toute autre matière susceptible de s'enflammer.
- Faire remplacer les silencieux d'échappement défectueux par un réparateur agréé (ou un atelier professionnel).
- Ne pas réparer les pièces. Faire remplacer les pièces par des pièces d'origine. Faire effectuer leur(s) remplacement(s) par un réparateur agréé (ou un atelier professionnel) avant toute nouvelle utilisation.
- Pour votre sécurité ne pas modifier les caractéristiques de votre machine. Ne pas modifier les réglages de régulation de vitesse du moteur et ne pas utiliser le moteur en survitesse. Un entretien régulier est essentiel pour la sécurité et le maintien du niveau de performances.
- Examiner la machine régulièrement et remplacer les pièces usées ou endommagées au titre de la sécurité. Ne jamais remplacer le dispositif de coupe par des pièces métalliques et n'utiliser qu'un dispositif de coupe (tête de coupe et organes de coupe) adapté à la vitesse d'utilisation de la machine.
- Laisser le moteur refroidir avant de ranger la machine dans un local.
- Si le réservoir de carburant doit être vidangé, il est recommandé de pratiquer cette opération à l'extérieur. Il convient de stocker le carburant vidangé dans un récipient spécifiquement conçu pour le stockage de carburant ou de l'éliminer dans les règles.
- Toute mise au rebut de l'appareil doit être réalisée conformément à la réglementation en vigueur dans le pays d'utilisation.

Déplacement / Manutention / Transport :

- Toute action sur la machine hors du débroussaillage doit s'effectuer avec les outils de coupe débrayés.
- Le déplacement (hors du débroussaillage) doit s'effectuer suivant les instructions du § "déplacement"
- Manutention : ne pas soulever la machine seul. Le poids de la machine est indiqué sur la plaque constructeur et dans ce manuel. La manutention doit s'effectuer comme décrit au § "manutention".
- Le chargement et le déchargement de la machine dans une remorque doit s'effectuer à l'aide d'une rampe de chargement adaptée.
- Arrimer correctement la machine pour un transport en toute sécurité.
- Le transport doit s'effectuer moteur arrêté et bougie débranchée à l'aide d'une remorque. N'utiliser aucun autre moyen de transport.

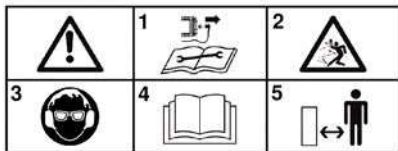

- 1 – Déconnecter la bougie avant tout entretien de réparation
- 2 – lame rotative attention aux projections
- 3 – Porter un casque anti-bruit et des lunettes de protection
- 4 – Lire le manuel d'utilisation
- 5 – Respect des distances de sécurité



Ne jamais monter d'organes de coupe métalliques

Commande de gaz (suivant motorisation)



- 1 - Starter
- 2 - Rapide
- 3 - Lent

Embrayage d'avancement

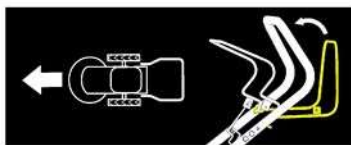

Embrayage de l'organe de coupe



Sens de rotation de l'organe de coupe



Ne pas toucher aux surfaces chaudes



Les gaz d'échappement sont dangereux
Ne pas utiliser dans un endroit mal aéré



Couper le moteur avant de refaire le plein



Pictogrammes présents ou non suivant le modèle de machine

INFORMATIONS TECHNIQUES

Modèle machine	ZINNIA		
Poids	56 kg	Modèle moteur	RV170-LE
Puissance nette *	3,45 KW pour un régime moteur de		3600 tr/min
Puissance nominale	3,3 KW pour un régime moteur nominal de		3250 tr/min
Niveau de puissance acoustique garantie	NF EN ISO 3744: février 2012		102 dB(A)
Niveau de pression acoustique au poste de conduite			87,1 dB(A)
	NF EN ISO 3744: février 2012		
		Incertitude de mesure	1 dB(A)
Niveau de puissance acoustique mesurée			96,8 dB(A)
	NF EN ISO 3744: février 2012		
		Incertitude de mesure	1 dB(A)
Niveau de vibrations aux mains de l'opérateur			7,5 m/s ²
	NF EN 14910+A1: décembre 2009		
		Incertitude de mesure	2 m/s ²

* La puissance du moteur indiquée dans ce document est une puissance nette obtenue par l'essai d'un moteur de série selon la norme SAE J 1349 à une vitesse de rotation donnée. La puissance d'un autre moteur de production peut être différente de cette valeur indiquée. La puissance réelle d'un moteur installé sur une machine dépendra de différents facteurs comme la vitesse de rotation, les conditions de température, d'humidité, de pression atmosphérique, de maintenance et autres.

Conformité émission EU – Phase V



ATTENTION : toute altération du moteur annule l'homologation de type EU de ce produit

N° d'homologation : **E9 2016 1628 2017 656SYA1 P 1032 00**

CO² (g/Kw-hr) : **1227.14**

Conformément aux dispositions de l'article 43 2016/1628, le constructeur met à votre disposition la valeur de CO² mesurée telle que déterminée lors du processus de réception UE par type; cette mesure de CO² résulte d'essais menés sur un cycle d'essai déterminé dans des conditions de laboratoire sur un exemplaire représentatif du type de moteur (famille de moteurs) et ne doit impliquer ou exprimer aucune garantie de performance d'un moteur particulier.

NOTA : dans un souci permanent d'amélioration, le constructeur précise que l'intégralité de ce manuel n'est pas contractuelle, et se réserve le droit de modifier sans prévenir, les spécifications de ses machines



← Déballage

1.1



ATTENTION :

Un assemblage inapproprié de cette machine peut provoquer des blessures graves. Assurez-vous de suivre toutes les instructions soigneusement



ATTENTION :

Prendre garde à ne pas couper les câbles ou à rayer la peinture de la machine en coupant les arêtes de la caisse

Rep.	Contenu de la caisse
A	Coupe-gazon
B	Pochette notices + pièces + pochette boulonnerie



← Montage du guidon

1.2



← Plaques d'identification de la machine

1.3

- A – Nom et adresse du constructeur
- B – Type de la machine
- C – Numéro de série
- D – Puissance nominale
- E – Masse en kilogrammes
- F – Modèle de la machine
- G – Identification CE
- H – Année de fabrication



← Description des éléments

1.4

- 1- Poignée d'embrayage de marche avant
- 2- Poignée d'embrayage de l'organe de coupe
- 3- Manette de gaz *
- 4- Moteur
- 5- Organe de coupe

* *Suivant motorisation*

 ← Plein d'huile et niveau
2.1

 ← Plein d'essence
2.2
Super ou sans plomb ou SP95 E 10

 ← Pompe d'amorçage
2.3

- Si le moteur est froid : presser la pompe d'amorçage 3 fois
- Si le moteur est chaud : ne pas presser la pompe d'amorçage

 ← Appuyer sur la poignée d'embrayage de l'organe de coupe et tirer sur la poignée du lanceur
2.4

 Lors du démarrage de la machine, toujours rester dans la zone de sécurité

UTILISATION

Cette machine est destinée à :
- la coupe de l'herbe
- au débroussaillage léger (diamètre maxi de coupe : 15 mm)

Cette machine n'est pas destinée à une utilisation professionnelle

 ← Démarrage moteur et embrayage de l'organe de coupe
3.1

 Respecter une zone de sécurité de 15 m de rayon autour de la machine

 ← Marche avant
3.2

ARRÊT



← Arrêt de la marche avant

4.1



← Arrêt moteur

4.2



← Nettoyer le filtre à air

4.3



← Nettoyer le carter du lanceur

4.4

En cas d'utilisation sur terrain sec, nettoyer le carter du lanceur au moins toutes les 4 heures

CONTRÔLES QUOTIDIENS

Avant de mettre le moteur en marche, vérifier les points suivants : - Absence de boulons et écrous desserrés ou cassés
- Absence de fuite d'essence et d'huile moteur
- Sécurité de l'environnement



← Niveau d'huile moteur propre

2.1



← Niveau d'essence suffisant

2.2



← Propreté de l'élément du filtre à air

4.3



Ne pas utiliser de solvant inflammable pour nettoyer l'élément mousse du filtre à air

DÉPLACEMENT



← Chargement / Déchargement

5.1



Arrêter le moteur

Laisser refroidir la machine

Débrancher la bougie



← Points d'arrimage

5.2

RÉGLAGE CÂBLE D'EMBRAYAGE



En position « embrayé », lorsque l'avancement se fait par saccades, régler le câble d'embrayage

6.1



Arrêter la machine et débrancher la bougie

6.2



A Débloquer l'écrou du tendeur de câble d'embrayage

6.3

B Régler le tendeur

C Rebloquer l'écrou

Rebrancher la bougie

Démarrer la machine et essayer de nouveau

Si le problème persiste, contacter votre revendeur

CHANGEMENT DES FILS DE COUPE

FR

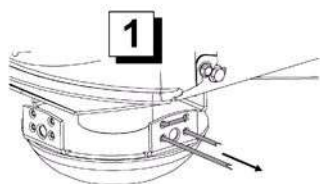

1
Retirer le fil cassé restant sur l'organe de coupe

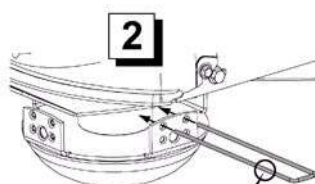

2
Prendre une longueur de 47 cm d'un fil de diamètre 4,5 mm maxi en plastique spécial pour débroussailluse et le plier en deux longueurs identiques

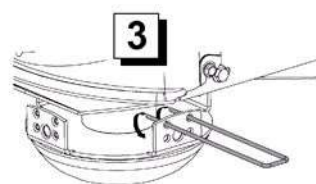
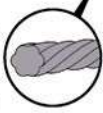

3
Passer les 2 morceaux de fils dans les orifices prévus à cet effet

Note : Nous recommandons l'utilisation du fil d'origine référence 8300024601 (lot de 4 brins SPIRALE® Ø4mm-47cm)

HAUTEUR DE COUPE

POSITION HAUTE

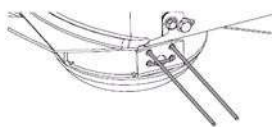

POSITION MOYENNE

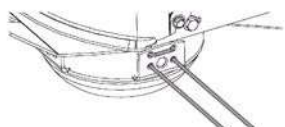

POSITION BASSE

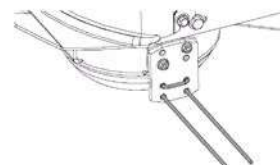
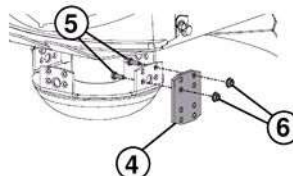

ENTRETIEN



En cas de vibrations anormalement élevées, nettoyer l'intérieur du bol de coupe. Des débris accumulés peuvent causer des vibrations.

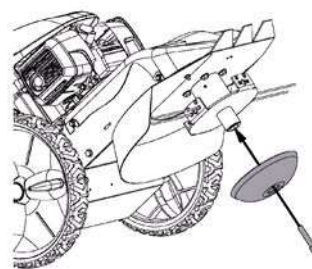
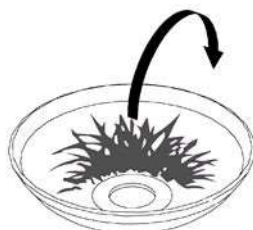
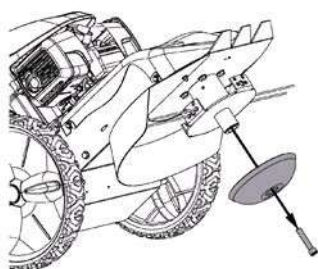

Serrage 45 Nm

SAFETY INSTRUCTIONS

EN

IMPORTANT

READ CAREFULLY BEFORE USE

TO BE KEPT FOR FUTURE REFERENCE

Pay close attention to indications preceded by the following statements:



CAUTION: Indicates a high probability of serious physical injury or danger of death if the instructions are not followed

PRECAUTION: Indicates a possibility of physical injury or damage to the equipment if the instructions are not followed

NOTE: Provides useful information



This symbol warns you to be careful during certain operations

If you have any problems or questions about the machine, please contact your dealer



CAUTION: The machine is designed to provide safe and reliable service when used according to the instructions. Please read and memorise the content of this manual before you use your machine. If you do not, you will risk injury and the equipment may be damaged

Training / Information:

- Familiarise yourself with the correct use and commands before you use the machine. Be sure that you know how to stop the engine quickly.
- The machine must always be used according to the recommendations indicated in the instruction manual.
- Remember that the user is responsible for any accidents or dangerous reactions occurring to other people or their belongings. It is their responsibility to assess the potential risks in the land to be worked and to take all the necessary precautions to guarantee their safety, in particular on slopes or on rough, slippery or loose ground.
- Never let children or people who are unfamiliar with these instructions use the machine. A minimum user age may be set by local regulations.
- Do not use the machine after taking any medicines or substances considered as potentially harmful to your reflexes and vigilance.
- When using the machine, wear the appropriate protective gear, in particular safety boots, long trousers, goggles and ear protectors.
- Use the machine for the purpose for which it is intended, i.e. brush cutting. Any other use may be dangerous or may damage the machine.

Preparation:

- Carefully inspect the area where the machine is to be used and remove all objects which may be projected by the machine (stones, wires, glass, metal objects, etc.).
- Before each use, always perform a visual inspection of the machine to make sure that the blades and/or flails and their attachments and deflectors are not worn or damaged. Have worn or damaged parts replaced by an authorised repair technician (or a professional workshop) before using the machine again. Replace the worn or damaged cutting sets with complete sets to maintain the balance.
- If the machine has an engine stop button, keep the engine stop electrical cables in good condition to ensure that the engine will stop. Check that there are no fluid leaks (petrol, oil, etc.).
- Check the condition of the battery at regular intervals (if equipped). Replace if the casing, cover or terminals are damaged.
- Do not use the machine without mudguard or protective covers and make sure that all the attachment mechanisms are fully tightened.

- Before beginning to clear a stretch of ground, mark out the area that may be dangerous for other people, as shown below. Mark out this area with notices forbidding people from entering while work is in progress. Since objects may be thrown up to 15 metres, mark out the dangerous area as shown in the diagram.

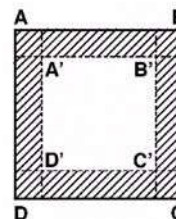

Brush cutting area = A' - B' - C' - D'

Danger zone = A - B - C - D

The danger areas (shaded) must be at least 15 m wide.

- Avoid brush cutting around inhabited buildings, paths and parking areas.

- Never use when there are other people nearby.

Caution – Danger: petrol is highly flammable:

- Store the fuel in containers specially provided for the purpose. Fill up with fuel outdoors only and do not smoke during the operation.
- Never remove the cap from the petrol tank or add petrol when the engine is running or when it is hot.
- If petrol is spilled on the ground, do not try to start the engine but move the machine away from this area and avoid causing any fires until the petrol fumes have dissipated.
- Store the machine in a dry place. Never store the machine in premises where the petrol fumes may reach a flame, a spark or a high source of heat.
- Replace the caps of the fuel tank and the petrol can correctly.
- Limit the quantity of petrol in the tank to minimise splashing.
- Do not run the engine in a confined space where carbon monoxide fumes may build up.
- Carbon monoxide may be fatal. Make sure that the premises are well ventilated.

Use:

- Start the engine carefully, following the manufacturer's instructions and keeping your feet away from the tool(s).
- When starting the engine, the operator must not raise the machine and the machine must only be tilted when the cutting blade is turned away from the operator.
- Shut down the engine when the machine is unsupervised.
- Walk, never run with the machine.
- Pull the machine towards you or reverse the movement direction (if possible) with a great deal of care.
- Keep the safe distance in relation to the rotating tools, given by the handlebar length.
- Never put your hands or feet near or under rotating elements.
- In the event of:
 - abnormal vibration,
 - blocking,
 - clutching problem,
 - a collision with a foreign object,
 - damage to the engine shutdown cable (depending on the model),

Shut down the engine immediately (if the engine shutdown cable is cut, activate the starter command as described in the § "starting the engine" to shut down the engine), let the machine cool down, disconnect the spark plug wire, inspect the machine and have the necessary repairs carried out by an authorised repair technician (or a professional workshop) before using the machine again.

- Only work in daylight or in good quality artificial light.
- Do not use the machine in stormy weather.
- Do not use the machine on slopes greater than 20%.
- Never pull the machine towards you when brush cutting
- Work cross-wise on slopes, never ascending or descending.
- When working on a slope, do not stop or start abruptly. Slow down on slopes and tight turns to avoid losing your balance or loss of control. Be particularly careful when changing direction on slopes.

- On ground encumbered with objects or debris whether natural or not (rocks, tree stumps, scrap metal, posts, etc.): any foreign body that might be transformed into a dangerous projectile and/or damage the machine must be avoided
- On sloping or wet ground, beware of the risk of slipping.
- Using accessories other than those recommended may make the machine dangerous and cause damage to your machine, which will not be covered by your warranty.
- Stop the cutting device if the machine has to be tilted to cross surfaces other than grass and when transporting the machine to and from the work area.
- Reduce the gas lever adjustment during engine shutdown and, if the engine is equipped with a shutoff valve, close the fuel supply at the end of the cutting.

Inspection / Maintenance / Storage / Disposal:

- Shut down the engine and disconnect the spark plug before any inspection, cleaning, tool change, adjustment or maintenance operations on the machine.
- Shut down the engine, disconnect the spark plug and wear gloves when changing the tool(s).
- Keep all nuts and screws tight to guarantee safe usage conditions.
- To reduce fire risk, keep the engine, the silencer and the fuel storage area free of plants, waste oil, or any other inflammable material.
- If the exhaust silencer is defective, have it replaced by an approved repairer (or a professional workshop).
- Do not repair the parts. Have the parts replaced with original parts. Have parts replaced by an authorised repair technician (or a professional workshop) before using the machine again.
- For your safety, do not modify your machine's characteristics. Do not modify the engine speed regulation settings and do not use the engine in overspeed. Regular maintenance is essential to guarantee safety and maintain performance.
- Inspect the machine regularly and replace worn or damaged parts for safety. Never replace the cutting device with metal parts and only use a cutting device (cutting head and cutter) adapted to the speed of use of the machine.
- Let the engine cool down before you store the machine inside premises.
- If the fuel tank needs to be drained, it is recommended to do this outdoors. The drained fuel must be stored in a container specifically designed for fuel storage or disposed of properly.
- The appliance must be disposed of in accordance with the regulations in force in the country of use.

Movement / Handling / Transport:

- Any action on the machine apart from brush cutting must be performed with the cutter blades disengaged.
 - The machine must only be moved (except for brush-cutting purposes) in accordance with the instructions in the "Movement" section
- Handling: do not lift the machine on your own. The machine's weight is indicated on the manufacturer's plate and in this manual. The machine must be handled in accordance with the instructions in the "Handling" section.
- The machine must be loaded into and unloaded from a trailer using an adapted loading ramp.
 - Stow the machine correctly for safe transport.
 - The machine must be transported with the engine shut down and the spark plug disconnected using a trailer. Do not use any other method of transport.

PICTOGRAM DEFINITION

EN

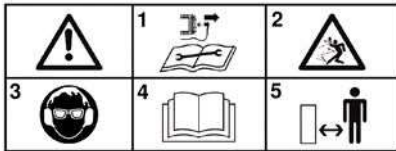

- 1 – Disconnect the spark plug before any repair maintenance
- 2 – Rotating blade: pay attention to ejected elements
- 3 – Wear ear protection and eye protection
- 4 – Read the user manual
- 5 – Respect the safe distances



Never mount metal cutters

Gas command (according to motor)

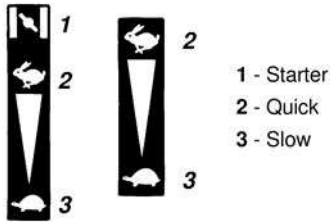

Forward clutch

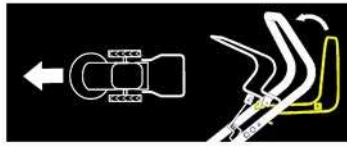

Clutching of the cutter



Rotation direction of the cutter



Do not touch hot surfaces



The exhaust gases are dangerous
Do not use in a poorly-ventilated area



Switch the engine off before filling up



Pictograms that may or may not be present depending on the machine model

TECHNICAL INFORMATION

Machine model	ZINNIA		
Weight	56 kg	Engine model	RV170-LE
Net power *	3,45 KW for an engine rate		3600 rpm
Nominal power	3.3 KW for a nominal engine rate		3250 rpm
Guaranteed acoustic power level	<i>NF EN ISO 3744: février 2012</i>		102 dB(A)
Acoustic pressure level at driving position			87,1 dB(A)
	<i>NF EN ISO 3744: février 2012</i>	Measurement uncertainty	1 dB(A)
Measured acoustic power level			96,8 dB(A)
	<i>NF EN ISO 3744: février 2012</i>	Measurement uncertainty	1 dB(A)
Level of vibrations on the operator's hands			7,5 m/s ²
	<i>NF EN 14910+A1: décembre 2009</i>	Measurement uncertainty	2 m/s ²

* The engine power indicated in this document is a net power obtained by the test on a series engine according to standard SAE J 1349 at a given rotation speed. The power of another production engine may be different from this indicated value. The actual power of an engine installed on a machine will depend on different factors, such as the rotation speed, the temperature, humidity, atmospheric pressure, maintenance and other conditions.

EU Stage V emission compliance



WARNING: Any change to the engine voids the EU type-approval of this product

Approval no.: **E9 2016 1628 2017 656SYA1 P 1032 00**

CO₂ (g/Kw-hr): **1227.14**

In accordance with the provisions of Article 43 2016/1628, the manufacturer provides you with the measured CO₂ value which was determined during the EU type-approval process: this CO₂ measurement results from testing over a fixed test cycle under laboratory conditions a(n) (parent) engine representative of the engine type (engine family) and shall not imply or express any guarantee of the performance of a particular engine.

NOTE: with permanent improvement in mind, the manufacturer specifies that all of this manual is not contractually-binding and reserves the right to modify the specifications of their machines without notice

← Unpacking

1.1



CAUTION:

Incorrect assembly of this machine may cause serious injury. Make sure that you follow all the instructions carefully



CAUTION:

Make sure that you do not cut the cables or scratch the machine's paintwork when cutting sharp edges from the body

Item	Case content
A	Lawn mower
B	Manuals + parts pouch + bolts pouch

← Mounting the handlebar

1.2

Machine identification plate

1.3

- A – Manufacturer's name and address
- B – Type of machine
- C – Serial number
- D – Nominal power
- E – Weight in kilograms
- F – Machine model
- G – EC identification
- H – Year of manufacture

← Description of the elements

1.4

- 1- Forward clutch handle
- 2- Cutter clutch handle
- 3- Gas lever *
- 4- Engine
- 5- Cutter

* According to motor

MACHINE START-UP

EN



Oil full and level



Petrol full

Super or unleaded or SP95 E 10



Priming pump

- If the engine is cold: press the priming pump three times
- If the engine is hot: do not press the priming pump



Press the clutch handle of the cutter and pull the launcher handle



Always remain inside the safety zone when the machine is starting up

USE

This machine is intended for:

- cutting grass
- light brush cutting operations (max. cutting diameter: 15 mm)

This machine is not intended for professional use



Start the engine and clutch of the cutter



Keep a safe area with a radius of 15 m around the machine



Forward

SHUTDOWN

 ← Stopping the forward movement
4.1

 ← Engine shutdown
4.2

 ← Clean the oil-bath
4.3

 ← Clean the launcher casing
4.4
When using on dry ground, clean the launcher casing at least every 4 hours

EN

DAILY CHECKS

Check the following points before you start the engine: - No loose or broken nuts and bolts
- No fuel or engine oil leaks
- Safety of the environment

 ← Clean engine oil level
2.1

 ← Fuel level ok
2.2

 ← Air filter element cleanliness
4.3

 Do not use any flammable solvents to clean the air filter's foam element

MOVEMENT

 ← Loading / Unloading
5.1

 Shut down the engine
Let the engine cool down
Disconnect the spark plug

 ← Stowing points
5.2

ADJUSTING THE CLUTCH CABLE

 In "engaged" position, if movement is jerky, adjust the clutch cable
6.1

 Shut down the machine and disconnect the spark plug
6.2

 **A** Release the clutch cable tensioner nut
6.3

B Adjust the tensioner

C Lock the nut again

Reconnect the spark plug

Start the engine and try again

If the problem persists, contact your dealer

CHANGE IN CUTTING WIRES

EN



Disconnect the spark plug before all operations

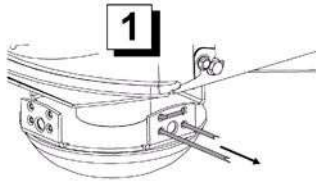

1
Remove the remaining broken wire from the cutter

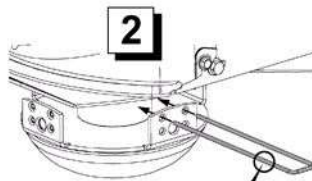

2
Take a 47 cm long wire of up to 4 to 5 mm diameter made of special plastic for the brushcutter and fold it in two identical lengths

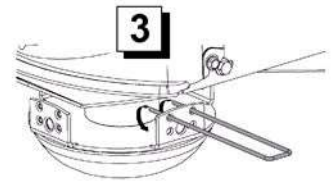

3
Pass the 2 pieces of wire in the holes provided for this purpose

Note: We recommend using the original wire, reference 8300024601 (set of 40 SPIRALE® strands, diam. 4 mm - 47 cm)

CUTTING HEIGHT

HIGH POSITION

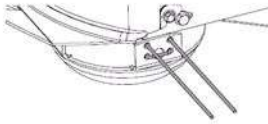

MID POSITION

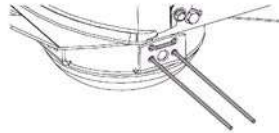

LOW POSITION

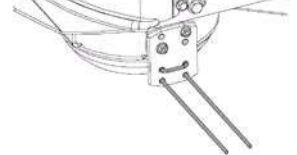
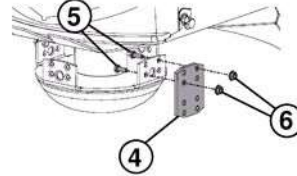

MAINTENANCE



Disconnect the spark plug before all operations



In the event of abnormally high vibrations, clean the inside of the cutting bowl. Accumulated debris can cause vibrations.

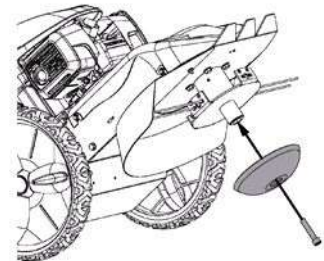
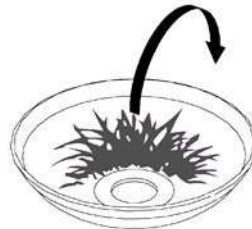
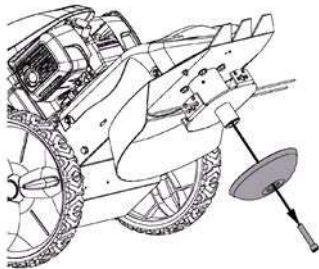

45 Nm tightness

WICHTIG

VOR DER VERWENDUNG AUFMERKSAM DURCHLESEN

ZUR SPÄTEREN EINSICHT AUFBEWAHREN

Achten Sie besonders auf die Hinweise, denen folgende Angaben vorangestellt sind:



ACHTUNG: Signalisiert ein hohes Körperverletzungsrisiko bzw. Todesgefahr, wenn die Anweisungen nicht befolgt werden

VORSICHTSMASSNAHMEN: Weist auf die Möglichkeit von Körperverletzung oder Materialbeschädigung hin, wenn die Anweisungen nicht befolgt werden

HINWEIS: Liefert nützliche Informationen



Dieses Symbol weist darauf hin, dass bei bestimmten Arbeiten Vorsicht geboten ist

Bei Problemen oder Fragen zur Maschine wenden Sie sich bitte an Ihren Fachhändler



ACHTUNG: Die Maschine wurde speziell entwickelt, um eine sichere und zuverlässige Verwendung unter den Nutzungsbedingungen im Einklang mit den Anweisungen zu garantieren. Vor Inbetriebnahme dieser Maschine müssen Sie diese Anleitung gelesen und verstanden haben. Andernfalls laufen Sie Gefahr, verletzt zu werden und das Material zu beschädigen

Schulung / Informationen:

- Machen Sie sich vor der Verwendung der Maschine mit ihrer Funktionsweise und Bedienung vertraut. Wissen, wie man den Motor schnell ausschaltet.
- Die Maschine muss immer gemäß den in dieser Anleitung enthaltenen Empfehlungen und Vorschriften verwendet werden.
- Vergessen Sie nicht, dass der Bediener für Unfälle oder gefährliche Vorfälle haftet, bei denen anderen Personen oder Gegenständen Schaden zugefügt wird. Aus diesem Grund ist er dafür verantwortlich, die potentiellen, mit dem zu bearbeitenden Gelände zusammenhängenden Gefahren zu beurteilen und die erforderlichen Sicherheitsmaßnahmen – vor allem bei Gefälle, unebenem, rutschigem oder lockerem Boden – zu treffen.
- Diese Maschine darf niemals von Kindern oder Personen verwendet werden, die mit ihrer Bedienung nicht vertraut sind. Gemäß den jeweiligen Landesvorschriften kann ein Mindestalter für den Benutzer vorgegeben sein.
- Nehmen Sie die Maschine nicht in Gebrauch, wenn Sie Medikamente oder Substanzen, die das Reaktionsvermögen und die Konzentration bekanntlich mindern, eingenommen haben.
- Tragen Sie beim Gebrauch der Maschine geeignete Schutzausrüstungen: Sicherheitsschuhe, lange Hose, Schutzbrille und Gehörschutz.
- Verwenden Sie die Maschine ausschließlich für den vorgesehenen Verwendungszweck, in diesem Fall leichte Rodung. Jegliche andere Verwendung kann gefährlich sein und zur Beschädigung der Maschine führen.

Vorbereitung:

- Überprüfen Sie sorgfältig den Arbeitsbereich und entfernen sämtliche Gegenstände, die von der Maschine mitgerissen und geschleudert werden könnten (Steine, Drähte, Glas, Metallgegenstände usw.).
- Führen Sie vor jeglicher Verwendung stets eine Sichtprüfung an der Maschine auf abgenutzte oder beschädigte Messer und/oder Flegel sowie die Befestigungen und Deflektoren durch. Lassen Sie abgenutzte oder beschädigte Teile von einem zugelassenen Reparaturdienst (oder einer Fachwerkstatt) austauschen. Die abgenutzten oder beschädigten

Schneidwerkzeuge in vollständigen Bausätzen austauschen, um das Gleichgewicht zu erhalten.

- Besitzt die Maschine einen Motorabschaltknopf, halten Sie die elektrischen Motorabschaltkabel in einwandfreiem Zustand, damit das Abschaltssystem funktionstüchtig bleibt. Kontrollieren Sie, dass kein Leck vorliegt (Benzin, Öl usw.).
- Den Batteriestand regelmäßig überprüfen (falls vorhanden). Die Batterie auswechseln, wenn das Gehäuse, die Abdeckung oder die Klemmen beschädigt sind.
- Benutzen Sie die Maschine nicht ohne Kotflügel oder Schutzbleche und vergewissern sich, dass alle Befestigungen fest sitzen.
- Grenzen Sie vor dem Roden von Bewuchs die Gefahrzone für Dritte gemäß den nachstehenden Angaben ein. Diese Zone mit Schildern kennzeichnen unter Angabe des Verbots, die Zone während der Eröffnung der Baustelle zu betreten. Der Auswurf ist bis auf 15 Meter Reichweite möglich. Grenzen Sie die Gefahrzone gemäß dem abgebildeten Schema ab.

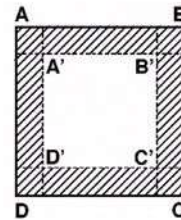

Rodungsumkreis = A' - B' - C' - D'

Sicherheitsumkreis = A - B - C - D

Die Sicherheitsbereiche (schraffierte Zonen) müssen mindestens 15 m breit sein.

- Vermeiden Sie, in der Nähe von Wohn-, Verkehrs- und Parkanlagen zu arbeiten.
- Nehmen Sie die Maschine nicht in Betrieb, wenn Dritte sich im Arbeitsbereich aufhalten.

Achtung Gefahr: Benzin ist hoch entzündlich:

- Bewahren Sie Kraftstoff stets in speziell dafür vorgesehenen Behältern auf. Der Kraftstoff ist ausschließlich im Freien einzufüllen. Beim Einfüllen nicht rauchen.
- Entfernen Sie niemals den Tankverschluss, und füllen Sie Benzin in keinem Fall bei laufendem oder warmem Motor ein.
- Ist Benzin auf den Boden ausgelaufen, versuchen Sie nicht, den Motor einzuschalten, sondern entfernen die Maschine aus dem betroffenen Bereich, bis die Benzindämpfe sich aufgelöst haben, um einer Entzündung vorzubeugen.
- Stellen Sie die Maschine an einem trockenen Ort ab. Stellen Sie die Maschine niemals in einem Raum ab, in dem Benzindämpfe durch eine Flamme, einen Funken oder eine starke Hitzequelle entzündet werden könnten.
- Setzen Sie den Tankverschluss und den Verschluss des Benzinvorratsbehälters richtig ein.
- Füllen Sie nicht zu viel Benzin ein, um Spritzer zu vermeiden.
- Lassen Sie den Motor nicht in einem geschlossenen Raum laufen, in dem sich Kohlenmonoxid ansammeln kann.
- Kohlenmonoxid ist lebensgefährlich. Achten Sie auf eine gute Lüftung.

Gebrauch:

- Starten Sie den Motor behutsam gemäß den Anweisungen des Herstellers und halten die Füße fern von den Arbeitswerkzeugen.
- Beim Starten des Motors darf der Bediener die Maschine nicht anheben. Die Maschine darf erst geneigt werden, wenn die Klinge zur gegenüberliegenden Seite des Bedieners gedreht ist.
- Stellen Sie den Motor ab, wenn die Maschine unbeaufsichtigt bleibt.
- Laufen Sie niemals, sondern gehen Sie mit der Maschine.
- Ziehen Sie die Maschine zu sich oder führen den Richtungswechsel immer mit größter Vorsicht durch (bei vorhandener Option).
- Halten Sie stets einen Sicherheitsabstand zu den rotierenden Werkzeugen: Der Abstand ist durch die Länge des Lenkers vorgegeben.
- Bringen Sie Ihre Hände und Füße niemals in die Nähe oder unter die rotierenden Maschinenelemente.

- Bei:

- ungewöhnlicher Vibration,
- Blockierung,
- Problemen mit der Kupplung,
- Aufprall auf einen Fremdkörper,
- Beschädigung des Motorabschaltkabels (je nach Modell).

Schalten Sie den Motor sofort ab (ist das Motorabschaltkabel gerissen, betätigen Sie den Starterhebel wie im Abschnitt "Starten des Motors" beschrieben, um den Motor auszuschalten). Lassen Sie die Maschine abkühlen, klemmen Sie den Kerzendraht ab, kontrollieren Sie die Maschine und lassen Sie vor einem erneuten Gebrauch die notwendigen Reparaturen von einem zugelassenen Reparaturdienst (oder einer Fachwerkstatt) durchführen.

- Arbeiten Sie nur bei Tageslicht oder bei ausreichender Beleuchtung.
- Die Maschine nicht bei Gewitter verwenden.
- Die Maschine nicht an Hängen mit mehr als 20 % Neigung verwenden.
- Ziehen Sie aus Sicherheitsgründen niemals die Maschine mit laufendem Mähwerk auf sich zu.
- Arbeiten Sie stets quer zum Hang, niemals auf- oder abwärts.
- Vermeiden Sie abrupte Halte- und Startmanöver an Hängen. Drosseln Sie die Geschwindigkeit an Hängen und in engen Kurven, um einem Kippen oder einem Kontrollverlust vorzubeugen. Besondere Vorsicht ist bei Richtungswechseln an Hängen geboten.
- Vorsicht bei natürlichen oder von Menschenhand geschaffenen Hindernissen auf dem Gelände (Felsbrocken, Baumstämme, Metallobjekte, Pfähle u.a.): Meiden Sie unbedingt sämtliche Fremdkörper, die von der Maschine erfasst und weggeschleudert werden und/oder die Maschine beschädigen könnten.
- Achtung Sturzgefahr auf Hängen oder nassem Gelände.
- Das Verwenden von anderem als dem empfohlenen Zubehör kann gefährlich sein und zu Maschinenschäden führen, die von der Garantie ausgeschlossen sind.
- Das Schneidwerk anhalten, wenn die Maschine geneigt werden muss, um andere Flächen als Gras zu durchqueren, und während des Transports der Maschine in die Arbeitszone und zurück.
- Die Einstellung des Gashebels während der Motorabschaltung reduzieren, und wenn der Motor mit einem Absperrhahn ausgestattet ist, die Kraftstoffzufuhr am Ende der Schneidarbeit schließen.

Prüfung / Wartung / Aufbewahrung / Entsorgung:

- Vor Überprüfung, Reinigung, Werkzeugaustausch, Einstellung oder Instandhaltung der Maschine immer den Motor abschalten und die Kerze abklemmen.
 - Den Motor abschalten, die Kerze abklemmen und beim Austausch des/der Werkzeugs/e Handschuhe tragen.
 - Darauf achten, dass alle Muttern und Schrauben fest angezogen sind, um eine sichere Verwendung zu garantieren.
 - Zur Verringerung der Brandgefahr halten Sie den Motor, den Schalldämpfer und den Treibstoffspeicherbereich frei von Pflanzen, Fettrückständen und sonstigen entzündlichen Stoffen.
 - Lassen Sie beschädigte Schalldämpfer nur von einem zugelassenen Reparaturdienst (oder einer Fachwerkstatt) auswechseln.
 - Nehmen Sie keine Reparaturen an gebrauchten Maschinenteilen vor. Lassen Sie die Teile nur gegen Originalersatzteile austauschen. Lassen Sie abgenutzte oder beschädigte Teile von einem zugelassenen Reparaturdienst (oder einer Fachwerkstatt) auswechseln.
 - Nehmen Sie zu Ihrer Sicherheit keine Umbauten vor, welche die Merkmale Ihrer Maschine verändern. Verstellen Sie nicht die Drehzahlregelung des Motors und lassen Sie den Motor nicht bei Überdrehzahl laufen. Nur die regelmäßige Instandhaltung kann die Sicherheit und die Erhaltung der Maschinenleistung gewährleisten.
 - Die Maschine regelmäßig überprüfen und abgenutzte oder beschädigte Teile aus Sicherheitsgründen ersetzen. Das Schneidwerk niemals durch Metallteile ersetzen, und nur ein Schneidwerk (Schneidkopf und Schneidwerkzeug) verwenden, das für die Betriebsgeschwindigkeit der Maschine geeignet ist.
 - Lassen Sie den Motor abkühlen, bevor Sie die Maschine in einem Raum abstellen.
 - Wenn der Kraftstofftank ausgepumpt werden muss, sollte dieser Vorgang im Freien erfolgen. Der gepumpte Kraftstoff muss in einem speziellen Behälter für Kraftstofflagerung aufbewahrt oder vorschriftsmäßig entsorgt werden.
- Die Entsorgung des Geräts muss unter Einhaltung der geltenden Vorschriften des jeweiligen Landes erfolgen.

Bewegung / Umschlag / Transport:

- Vor sämtlichen Arbeiten an der Maschine kuppeln Sie die Schneidwerkzeuge aus.
- Der Fahrbetrieb (ausgenommen Rodung) muss gemäß den Anweisungen des Abschnitts "Fahrbetrieb" erfolgen.
- Handhabung: Die Maschine nicht alleine anheben. Das Maschinengewicht ist auf dem Typenschild und in dieser Anleitung angegeben. Die Wartung der Maschine muss wie im Abschnitt "Wartung" beschrieben erfolgen.
 - Zum Auf- bzw. Entladen der Maschine auf/von einem Anhänger ist unbedingt eine geeignete Laderampe zu benutzen.
 - Für einen sicheren Transport achten Sie darauf, dass die Maschine ordentlich befestigt ist.
 - Der Transport muss bei abgeschaltetem Motor und abgeklemmter Kerze mithilfe eines Anhängers erfolgen. Verwenden Sie keine anderen Transportmittel.

BESCHREIBUNG DER PIKTOGRAMME

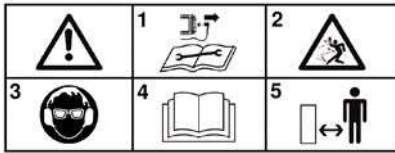

- 1 – Die vordere Kerze vor jeder Reparaturarbeit herausziehen
- 2 – Kreismesser: Achtung Spritzgefahr
- 3 – Gehörschutz und Schutzbrille tragen
- 4 – Die Betriebsanleitung lesen
- 5 – Die Sicherheitsabstände einhalten



Niemals Schneidwerkzeuge aus Metall montieren

Gashebel
(je nach Antriebsart)



- 1 - Starter
- 2 - Schnell
- 3 - Langsam

Vorwärtsgeschwindigkeit

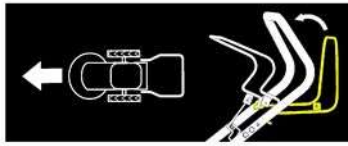

Kupplung des Schneidwerkzeugs



Drehrichtung des Schneidwerkzeugs



Die heißen Oberflächen nicht berühren



Abgase sind gefährlich für die Gesundheit
Niemals an einem schlecht durchlüfteten Ort laufen lassen



Den Motor vor dem Volltanken ausschalten

DE



Je nach Maschinenmodell vorhandene oder nicht vorhandene Piktogramme

TECHNISCHE INFORMATIONEN

Maschinenmodell	ZINNIA		
Gewicht	56 kg	Modell/Motor	RV170-LE
Nettleistung *	3,45 KW , für eine Motorleistung		3600 U/min
Nennleistung	3.3 KW , für eine Nenndrehzahl des Motors		3250 U/min
Garantierter Schalleistungspegel	<i>NF EN ISO 3744: février 2012</i>		102 dB(A)
Schalleistungspegel am Fahrerstand			87,1 dB(A)
	<i>NF EN ISO 3744: février 2012</i>	Messunsicherheit	1 dB(A)
Gemessener Schalleistungspegel			96,8 dB(A)
	<i>NF EN ISO 3744: février 2012</i>	Messunsicherheit	1 dB(A)
Vibrationspegel an den Händen des Maschinenführers			7,5 m/s²
	<i>NF EN 14910+A1: décembre 2009</i>	Messunsicherheit	2 m/s²

* Die in diesem Dokument angegebene Motorleistung ist eine Nutzleistung, die im Versuch mit einem Serienmotor gemäß der Norm SAE J 1349 mit einer gegebenen Drehzahl erhalten wurde. Die Leistung eines anderen Motors kann von diesem Wert abweichen. Die tatsächliche Leistung eines in eine Maschine eingebauten Motors ist von unterschiedlichen Faktoren abhängig, etwa der Umdrehungsgeschwindigkeit, den Temperaturbedingungen, der Feuchtigkeit, dem atmosphärischen Druck, der Instandhaltung, usw.

Konformität Emissionen (EU) - Phase V



ACHTUNG: Bei Beschädigung des Motors wird die EU-Typenzulassung für dieses Produkt aufgehoben

Zulassungsnummer: **E9 2016 1628 2017 656SYA1 P 1032 00**

CO² (g/Kw-hr) : **1227.14**

Gemäß den Bestimmungen des Artikels 43 2016/1628 übermittelt Ihnen der Hersteller den CO²-Wert, der pro Typ beim EU-Rezeptionsprozess bestimmt wurde: Dieser CO²-Messwert ergibt sich aus Tests, die im Rahmen eines bestimmten Testzyklus unter Laborbedingungen an einem repräsentativen Exemplar des Motortyps (Motorenfamilie) durchgeführt wurden, und darf keinerlei Leistungsgarantie eines spezifischen Motors beinhalten oder ausdrücken.

HINWEIS: Im ständigen Bemühen um Verbesserung erklärt der Hersteller, dass das gesamte Handbuch nicht verbindlich ist, und behält sich das Recht vor, die Spezifikationen seiner Maschinen ohne vorherige Ankündigung zu ändern



← Auspacken

1.1



ACHTUNG:

Eine unsachgemäße Montage dieser Maschine kann zu schweren Verletzungen führen. Vergewissern Sie sich, dass Sie alle Anweisungen sorgfältig befolgen



ACHTUNG:

Achten Sie beim Aufschneiden der Kanten der Kiste darauf, die Kabel nicht durchzuschneiden bzw. den Lack der Maschine nicht zu beschädigen

Mark.	Inhalt der Kiste
A	Trimmer
B	Hülle mit Anleitungen + Teile + Hülle mit Bolzen



← Montage des Lenkers

1.2



← Kennzeichnungsschild der Maschine

1.3

- A – Name und Adresse des Herstellers
- B – Maschinentyp
- C – Seriennummer
- D – Nennleistung
- E – Masse in Kilogramm
- F – Maschinenmodell
- G – CE-Kennzeichnung
- H – Herstellungsjahr



← Beschreibung der Elemente

1.4

- 1- Kupplungshebel Vorwärtsgang
- 2- Kupplungshebel des Schneidwerkzeugs
- 3- Gashebel *
- 4- Motor
- 5- Schneidwerkzeug

* Je nach Antriebsart

STARTEN DER MASCHINE

 ← Ölnachfüllung und Füllstand
2.1

 ← Benzinnachfüllung
2.2

Super oder Bleifrei oder SP95 E 10

 ← Ansaugpumpe
2.3

- Bei kaltem Motor: die Ansaugpumpe 3 Mal drücken
- Bei warmem Motor: die Ansaugpumpe nicht drücken

 ← Betätigen Sie den Kupplungshebel des Schneidwerkzeugs und ziehen Sie den Handstarter
2.4

 Bleiben Sie beim Starten der Maschine stets innerhalb des Sicherheitsbereichs

DE

VERWENDUNG

Diese Maschine ist für Folgendes vorgesehen:

- Mähen von Gras
- Leichte Rodung (Max. Schnittdurchmesser: 15 mm)

Diese Maschine ist nicht für einen professionellen Einsatz vorgesehen

 ← Motorstart und Einkupplung des Schneidwerkzeugs
3.1

 Einen Sicherheitsbereich mit einem Radius von 15 m rund um die Maschine einhalten

 ← Vorwärtsgang
3.2

ABSCHALTEN



4.1

← Vorwärtsgang abschalten



4.3

← Luftfilter reinigen



4.2

← Motor abschalten



4.4

← Das Gehäuse des Starters reinigen

Bei Verwendung auf trockenem Gelände das Gehäuse des Starters mindestens alle 4 Stunden reinigen.

TÄGLICHE KONTROLLEN

Bevor Sie den Motor starten, überprüfen Sie folgende Punkte:

- Keine lockeren oder abgebrochenen Bolzen und Muttern
- Keine Benzin- und Motoröllecks.
- Sicherheit der Umgebung



2.1

← Motorölstand



4.3

← Sauberkeit des Luftfilterelements



2.2

← Ausreichender Benzinstand



Zur Reinigung des Schaumstoffteils im Luftfilter keine entzündlichen Lösungsmittel verwenden.

BEWEGUNG



5.1

← Be- / Entladen



Den Motor abstellen
Die Maschine abkühlen lassen
Die Kerze abklemmen



5.2

← Verankerungspunkte

EINSTELLUNG KUPPLUNGSKABEL



6.1

In "eingekuppelter" Position: Wenn die Vorwärtsbewegung ruckartig erfolgt, das Kupplungskabel einstellen



6.3

A Die Mutter der Spannvorrichtung des Kupplungskabels lösen

B Die Spannvorrichtung einstellen

C Die Mutter erneut sichern

Die Zündkerze wieder anstecken

Starten Sie die Maschine und versuchen Sie es erneut

Wenn das Problem weiterhin besteht, kontaktieren Sie bitte Ihren Vertriebshändler



6.2

Die Maschine abstellen und die Zündkerze abstecken

AUSTAUSCH DER SCHNEIDDRÄHTE



Die Zündkerze vor jedem Eingriff herausziehen

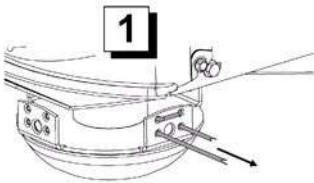

Den gerissenen Draht auf dem Schneidwerkzeug entfernen

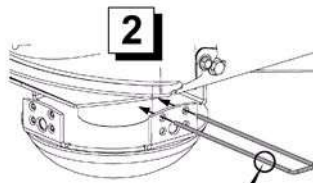

Einen 47 cm langen Spezialdraht für Motorsense (4 bis 5 mm Durchmesser) aus Spezialkunststoff nehmen und in zwei identische Längsstücke falten

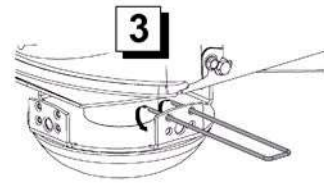

Die beiden Drahtstücke in die hierfür vorgesehenen Öffnungen schieben

DE

Hinweis: Wir empfehlen die Verwendung des Originalmähfadens Art.-Nr. 8300024601 (Paket 40 Fadenstücke SPIRALE® Ø 4 mm - 47 cm)

SCHNITTHÖHE

POSITION HOCH

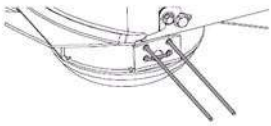

POSITION MITTEL

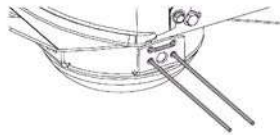

POSITION NIEDRIG

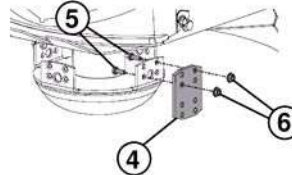

INSTANDHALTUNG



Die Zündkerze vor jedem Eingriff herausziehen



Bei anormal starken Vibrationen den Innenbereich des Schneidtellers reinigen. Durch die Ansammlung von Resten können Vibrationen entstehen.

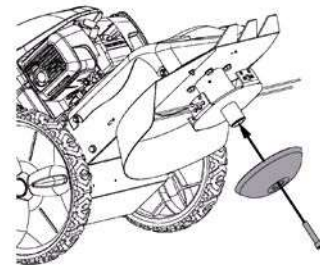
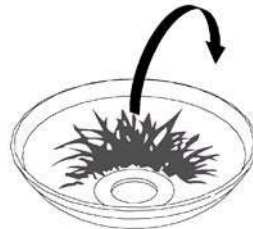
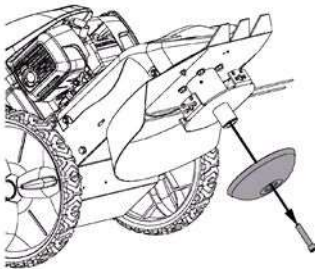

Anzugsmoment 45 Nm

CONSIGNAS DE SEGURIDAD

IMPORTANTE

LEER ATENTAMENTE ANTES DE USAR

CONSERVAR PARA CONSULTAS POSTERIORES

Prestar especial atención a las indicaciones precedidas de las siguientes menciones:



ATENCIÓN: Indica una alta probabilidad de lesiones corporales graves, e incluso riesgo de muerte si no se respetan las instrucciones

PRECAUCIÓN: Indica una posibilidad de lesiones corporales o de deterioro del equipo si no se siguen las instrucciones

NOTA: Proporciona información útil



Este símbolo recomienda prudencia al realizar ciertas operaciones

En caso de problemas, o para cualquier pregunta relativa a la máquina, diríjase a su revendedor



ATENCIÓN: Esta máquina se ha diseñado para garantizar un servicio seguro y fiable en condiciones de uso conformes con las instrucciones. Antes de utilizar la máquina, lea y asimile el contenido de este manual. En caso contrario, podría verse expuesto a lesiones y el equipo podría resultar dañado

Formación / Informaciones:

- Familiarizarse con el uso correcto y los mandos antes de utilizar la máquina. Es conveniente saber detener el motor rápidamente.
- La máquina debe utilizarse siempre de acuerdo con las recomendaciones indicadas en el manual de instrucciones.
- No olvidar que el usuario es responsable de los accidentes o fenómenos peligrosos que ocurran a las demás personas o a sus bienes. Es su responsabilidad evaluar los riesgos potenciales del terreno a trabajar y tomar todas las precauciones necesarias para garantizar su seguridad, en particular en las pendientes, los suelos accidentados, resbaladizos o blandos.
- No permitir en ningún caso que los niños o las personas no familiarizadas con estas instrucciones utilicen la máquina. Las normativas locales pueden establecer una edad mínima del usuario de la máquina.
- No utilizar la máquina tras haber ingerido medicamentos o sustancias que puedan perjudicar la capacidad de reflejos y de vigilancia.
- Para utilizar la máquina, lleve equipos de protección apropiados, en concreto, calzado de seguridad, pantalones largos, gafas protectoras y un casco antirruídos.
- Utilizar la máquina para su uso previsto, es decir, el desbrozamiento. Cualquier otro uso puede resultar peligroso o provocar el deterioro de la máquina.

Preparación:

- Inspeccionar minuciosamente la zona en la que será utilizada la máquina y eliminar todos los objetos que puedan ser proyectados por la misma (piedras, cables, cristales, objetos de metal, etc.).
- Antes de utilizar la máquina, realizar un control visual para asegurarse que los deflectores, cuchillas y/o los hilos y sus fijaciones, no estén usados ni estropeados. Reemplazar las piezas usadas o estropeadas por un reparador autorizado (o un taller profesional) antes de una nueva utilización. Reemplazar por conjuntos completos las unidades de corte usadas o dañadas para preservar el equilibrio.
- Si la máquina posee un botón de parada del motor, mantener los cables eléctricos de parada del motor en buen estado de manera que se garantice la parada del motor. Verificar la ausencia de fugas de líquido (gasolina, aceite, etc.).

- Controlar el estado de la batería de forma periódica (si posee batería). Reemplazarla si el cárter, la tapa o las terminales están dañadas.
- No utilizar la máquina sin guardabarros o tapas de protección y asegurarse de que todos los dispositivos de fijación estén bien apretados.
- Antes de acometer el desbrozo de una parcela de terreno, delimitar el perímetro de zona peligrosa para terceros, en función de las indicaciones siguientes. Delimitar esta zona utilizando paneles, indicando la prohibición de penetrar en su interior durante la apertura de la obra. El alcance máximo de eventuales proyecciones de objetos puede ser de hasta 15 metros; delimite el perímetro peligroso según el esquema contiguo.

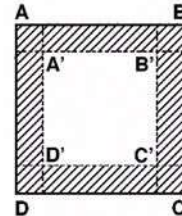

Perímetro de desbrozo = A' - B' - C' - D'

Perímetro de seguridad = A - B - C - D

Los pasillos de seguridad (zonas rayadas) deben tener una anchura mínima de 15 m.

Evitar desbrozar cerca de lugares habitados, de paso o de estacionamiento.

- No utilizar la máquina en presencia de terceros.

Atención, peligro, la gasolina es sumamente inflamable:

- Almacenar el carburante en recipientes especialmente previstos a este efecto. Llenar el depósito únicamente en exteriores y no fumar al realizar esta operación.
- No retirar en ningún caso el tapón del depósito de gasolina ni añadir gasolina mientras que el motor esté funcionando o esté caliente.
- Si se derrama gasolina por el suelo, no intentar arrancar el motor, sino alejar la máquina de esta zona y evitar provocar inflamaciones hasta que se hayan disipado los vapores de gasolina.
- Depositar la máquina en un lugar seco. No depositar la máquina en ningún caso en un local donde los vapores de gasolina puedan alcanzar una llama, una chispa o una fuente fuerte de calor.
- Colocar correctamente en su sitio los tapones del depósito y del alimentador de gasolina.
- Limitar la cantidad de gasolina en el depósito para reducir al mínimo las salpicaduras.
- No poner en funcionamiento el motor en un lugar viciado donde puedan acumularse los vapores de monóxido de carbono.
- El monóxido de carbono puede ser mortal. Asegurar una buena ventilación.

Uso:

- Arrancar el motor con precaución, respetando las instrucciones del fabricante y manteniendo los pies alejados de la(s) herramienta(s).
- Una vez puesto en marcha el motor, el operador no debe levantar la máquina, y la misma sólo puede inclinarse cuando la cuchilla de corte se encuentra del lado opuesto al del operador.
- Detener el motor cuando la máquina no esté bajo vigilancia.
- Caminar con la máquina, pero no correr con ella en ningún caso.
- Tirar de la máquina hacia uno mismo o invertir el sentido de la marcha (en caso de que esta opción esté disponible) con mucha precaución.
- Conservar la distancia de seguridad en relación con las herramientas rotativas, en función de la longitud del manillar.
- No colocar las manos ni los pies cerca de los elementos en rotación o debajo de ellos.

CONSIGNAS DE SEGURIDAD

- En caso de:

- vibración anómala,
- bloqueo,
- problema de embrague,
- choque con un objeto extraño,
- deterioro del cable de parada del motor (según modelo),

Detener el motor inmediatamente (si el cable de parada del motor está cortado, accionar el mando del estárter, tal y como se describe en el § "arranque del motor" para detener el motor), dejar que la máquina se enfríe, desenchufar el cable de bujía, inspeccionar la máquina y ponerse en contacto con un reparador autorizado (o un taller profesional) para que efectúe las reparaciones necesarias antes de volver a utilizar la máquina.

- Trabajar únicamente con la luz del día o con una luz artificial de buena calidad.

- No utilizar la máquina en condiciones climáticas tempestuosas.

- No utilizar la máquina en pendientes con inclinaciones superiores al 20 %.

- No desbrozar nunca tirando de la máquina hacia sí.

- Trabajar las pendientes en sentido transversal, nunca en ascenso o en descenso.

- No parar ni arrancar bruscamente en una pendiente. Ir más despacio en las pendientes y en las curvas cerradas para evitar cualquier balanceo o pérdida de control. Prestar especial atención en los cambios de dirección en las pendientes.

- En un terreno obstruido por la presencia de objetos o de restos naturales o traídos de otro lugar (rocas, troncos de árboles, restos metálicos, estacas, etc.): debe evitarse todo cuerpo extraño que pueda transformarse en proyectil peligroso o que pueda estropear la máquina.

- Atención a los riesgos de caída en terrenos inclinados y mojados.

- El uso de accesorios distintos de los recomendados puede hacer que la máquina sea peligrosa y ocasionar daños en la misma que no estarán cubiertos por la garantía.

- Detener el dispositivo de corte si la máquina debe inclinarse para atravesar zonas sin hierba y durante el transporte de la máquina hacia la zona de trabajo y al regresar de ella.

- Reducir el reglaje de la palanca de gas durante la parada del motor y, si el motor posee una llave de paso, cerrar el paso del combustible al finalizar el trabajo de corte.

Inspección / Mantenimiento / Almacenaje / Desecho:

- Detener el motor y desconectar la bujía antes de realizar cualquier operación de control, limpieza, cambio de herramientas de reglaje o mantenimiento de la máquina.

- Detener el motor, desenchufar la bujía y utilizar guantes para cambiar la/s herramienta/s.

- Mantener todas las tuercas y los tornillos apretados con el fin de garantizar unas condiciones de uso seguras.

- Para reducir los riesgos de incendio, mantener el motor, el silenciador y la zona de almacenamiento de gasolina libres de vegetación, exceso de grasa o cualquier otra materia susceptible de inflamarse.

- Ponerse en contacto con un reparador autorizado (o un taller profesional) para que reemplace los silenciadores de escape defectuosos.

- No reparar las piezas. Reemplazar las piezas por piezas originales. Hacer reemplazar por un reparador autorizado (o un taller profesional) antes de una nueva utilización.

- Por su seguridad, no modificar las características de la máquina. No modificar los ajustes de regulación de velocidad del motor ni utilizar el motor a una velocidad excesiva. Es esencial realizar un mantenimiento regular para garantizar la seguridad y el mantenimiento del nivel de rendimiento.

- Examinar la máquina periódicamente y reemplazar las piezas usadas o dañadas a fin de garantizar su seguridad. No reemplazar el dispositivo de corte por piezas metálicas y utilizar un dispositivo de corte (cabezal cortador y unidades de corte) adaptado a la velocidad de uso de la máquina.

- Dejar enfriar el motor antes de guardar la máquina en un local.

- Si el depósito de combustible debe ser vaciado, se recomienda realizar esta operación en exteriores. Es conveniente almacenar el combustible vaciado en un recipiente específicamente diseñado para el almacenaje de combustible, o desecharlo de acuerdo con las normas en vigor.

- Todo desecho del aparato debe realizarse según la reglamentación en vigor en el país de uso.

Desplazamiento / Manipulación / Transporte:

- Toda acción en la máquina distinta del desbrozamiento debe efectuarse con las herramientas de corte desembragadas.

El desplazamiento (aparte del realizado durante el desbrozamiento) debe efectuarse de acuerdo con las instrucciones del § "desplazamiento".

- Manipulación: no levantar la máquina solo. El peso de la máquina se indica en la placa de fabricante y al final de este manual. La manipulación debe realizarse como se describe en el § «manipulación».

- La carga y la descarga de la máquina en un remolque debe efectuarse utilizando una rampa de carga adaptada.

- Estibar correctamente la máquina para un transporte con total seguridad

- El transporte debe efectuarse con el motor parado y la bujía desenchufada, utilizando un remolque. No utilizar ningún otro medio de transporte.

ES

DEFINICIÓN DE LOS PICTOGRAMAS

ES



- 1 – Desconectar la bujía antes de realizar cualquier trabajo de reparación
- 2 – Cuchilla giratoria: atención con las proyecciones
- 3 – Utilizar un casco antirruídos y gafas de protección
- 4 – Leer el manual de uso
- 5 – Respete las distancias de seguridad



No montar unidades de corte metálicas

Mando de gas (según motorización)

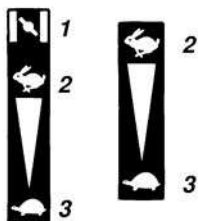

- 1 - Estárter
- 2 - Rápido
- 3 - Lento

Embrague de avance

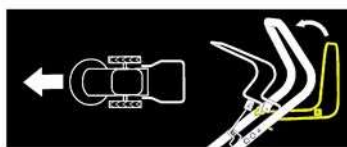

Embrague de la unidad de corte



Sentido de rotación de la unidad de corte



No tocar las partes calientes



Los gases de escape son peligrosos
No utilizar la máquina en un lugar mal ventilado



Apagar el motor antes de rellenar el depósito



Pictogramas presentes o no en función del modelo de la máquina

INFORMACIÓN TÉCNICA

Modelo de máquina	ZINNIA		
Peso	56 kg	Modelo de motor	RV170-LE
Potencia neta *	3,45 KW para un régimen motor de	3600 rpm	
Potencia nominal	3,3 KW para un régimen motor nominal de	3250 rpm	
Nivel de potencia acústica garantizado	NF EN ISO 3744: février 2012	102 dB(A)	
Nivel de presión acústica en el puesto de conducción		87,1 dB(A)	
	NF EN ISO 3744: février 2012	Incertidumbre de la medida	1 dB(A)
Nivel de potencia acústica medido		96,8 dB(A)	
	NF EN ISO 3744: février 2012	Incertidumbre de la medida	1 dB(A)
Nivel de vibración en las manos del operador		7,5 m/s ²	
	NF EN 14910+A1: décembre 2009	Incertidumbre de la medida	2 m/s ²

* La potencia del motor indicada en este documento es una potencia neta obtenida mediante pruebas de un motor de serie según la norma SAE J 1349 a una velocidad de rotación determinada. La potencia de otro motor de producción puede ser diferente a la de este valor indicado. La potencia real de un motor instalado en una máquina dependerá de diferentes factores: la velocidad de rotación, las condiciones de temperatura, la humedad, la presión atmosférica, el mantenimiento, y otros.

Cumplimiento con los límites de emisiones de la UE - Fase V



ADVERTENCIA: cualquier alteración del motor anula la homologación de tipo UE de este producto

Nº de homologación: **E9 2016 1628 2017 656SYA1 P 1032 00**

CO₂ (g/Kw-hr): **1227.14**

De conformidad con lo dispuesto en el artículo 43 2016/1628, el fabricante le proporciona el valor de CO₂ medido según lo determinado durante el proceso de homologación de tipo UE: esta medición de CO₂ es el resultado de las pruebas realizadas durante un periodo de prueba determinado bajo condiciones de laboratorio en un tipo representativo de motor (familia de motores) y no implica ni expresa garantía alguna sobre el rendimiento de un motor en particular.

De acuerdo con su política de mejora continua, el constructor no garantiza contractualmente la integridad de este manual y se reserva el derecho de modificar, sin previo aviso, las especificaciones de sus máquinas

Desembalaje

1.1



ATENCIÓN:

Un montaje inadecuado de esta máquina puede provocar graves lesiones. Asegúrese de seguir al pie de la letra todas las instrucciones



ATENCIÓN:

Procure no cortar los cables y no rayar la pintura de la máquina al cortar las aristas de la caja

Rep.	Contenido de la caja
A	Cortacésped
B	Funda con manuales + piezas + bolsa de tornillería

Montaje del manillar

1.2



Placa de identificación de la máquina

1.3

- A – Nombre y dirección del fabricante
- B – Tipología de la máquina
- C – Número de serie
- D – Potencia nominal
- E – Masa en kilogramos
- F – Modelo de la máquina
- G – Identificación CE
- H – Año de fabricación



Descripción de los elementos

1.4

- 1- Manija de embrague para marcha hacia adelante
- 2- Manija de embrague de la unidad de corte
- 3- Palanca del gas *
- 4- Motor
- 5- Unidad de corte

* Según motorización

PUESTA EN MARCHA DE LA MÁQUINA

ES



← Llenado de aceite y comprobación de nivel



← Llenado de gasolina

Súper, sin plomo o SP95 E 10



← Bomba de arranque

- Si el motor está frío, presionar tres veces la bomba de arranque
- Si el motor está caliente, no presionar la bomba de arranque



← Presionar la manija de embrague de la unidad de corte y tirar de la manija de arranque



Una vez puesta en marcha la máquina, no moverse de la zona de seguridad

UTILIZACIÓN

Esta máquina está pensada para:

- cortar hierba
- operaciones de desbrozado ligero (diámetro máx. del corte: 15 mm)

Esta máquina no está destinada a usos profesionales



← Arranque del motor y embrague de la unidad de corte



Respete una zona de seguridad de 15 m de radio alrededor de la máquina



← Marcha adelante

PARADA

 ← Parada de la marcha adelante
4.1

 ← Parada motor
4.2

 ← Limpie el filtro de aire
4.3

 ← Limpiar el cárter del lanzador
4.4

En caso de uso en terreno seco, limpiar el cárter del lanzador al menos cada 4 horas

ES

CONTROLES HABITUALES

Antes de poner en marcha el motor, verifique los siguientes puntos: - Que no haya tornillos ni pernos flojos o rotos
- Que no haya escapes de carburante y de aceite del motor
- La seguridad del entorno

 ← Nivel de aceite motor limpio
2.1

 ← Nivel de carburante suficiente
2.2

 ← Comprobar la limpieza del filtro de aire
4.3

 No utilizar disolventes inflamables para limpiar el elemento espumoso del filtro de aire

DESPLAZAMIENTO

 ← Carga / Descarga
5.1

 Parar el motor
Dejar enfriar la máquina
Desconectar la bujía

 ← Puntos de estibo
5.2

AJUSTE DEL CABLE DEL EMBRAGUE

 Con la máquina en posición «embragada», cuando el avance se realiza por tirones, es necesario regular el cable de embrague
6.1

 Parar la máquina y desconectar la bujía
6.2

 **A** Aflojar la tuerca del tensor del cable de embrague
6.3

B Ajustar el tensor

C Volver a apretar la tuerca

Volver a conectar la bujía

Poner la máquina en marcha y volverlo a intentar

Si el problema persiste, contacte a su distribuidor

CAMBIO DE HILOS DE CORTE



Desenchufar la bujía antes de realizar cualquier operación



ES

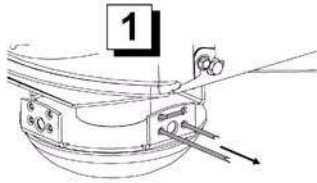

Retirar el hilo roto restante en la unidad de corte

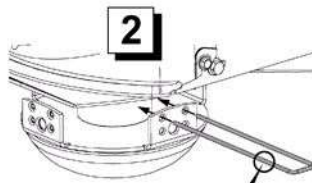

Tomar 47 cm de un hilo de un diámetro máximo de 4 a 5 mm en plástico especial para desbrozadora y doblarlo en dos mitades del mismo largo

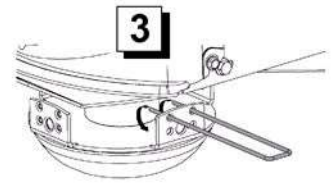
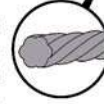

Hacer pasar los dos trozos de hilo a través de los orificios previstos a dicho efecto

Nota: recomendamos utilizar un cable original, referencia 8300024601 (lote de 40 hebras SPIRALE® Ø 4mm - 47 cm)

ALTURA DE CORTE

POSICIÓN ELEVADA

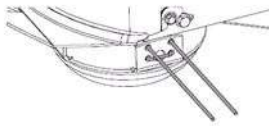

POSICIÓN MEDIA

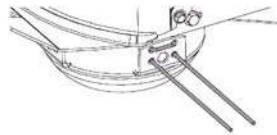

POSICIÓN BAJA

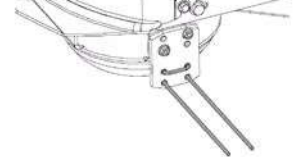
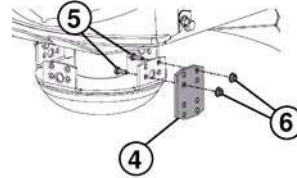

MANTENIMIENTO



Desenchufar la bujía antes de realizar cualquier operación



En caso de vibraciones anormalmente intensas, limpiar el interior de la copa de corte. Los residuos acumulados pueden causar las vibraciones.

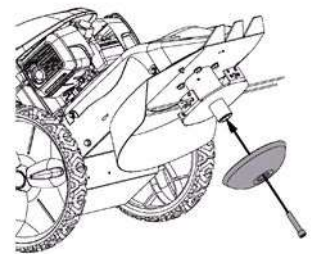
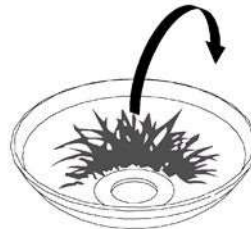
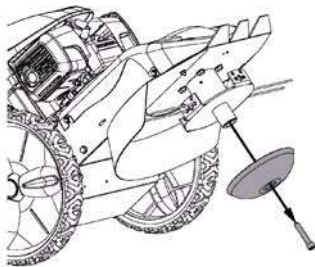

Apriete 45 Nm

INSTRUÇÕES DE SEGURANÇA

IMPORTANTE

LER COM ATENÇÃO ANTES DE UTILIZAR

GUARDAR PARA CONSULTA POSTERIOR

Tenha uma especial atenção às indicações com as seguintes menções:

ATENÇÃO: Assinala uma forte probabilidade de lesões corporais graves, ou mesmo um perigo de morte se as instruções não forem cumpridas

PRECAUÇÃO: Assinala uma possibilidade de lesões corporais ou de deterioração do equipamento se as instruções não forem cumpridas

NOTA: Fornece informações úteis

! Este sinal indica que se deve ter prudência durante algumas operações

Em caso de problema, ou para todas as perguntas relacionadas com a máquina, contacte o seu revendedor

! **ATENÇÃO:** A máquina foi concebida para garantir um serviço seguro e fiável em condições de utilização conformes às instruções. Antes de utilizar a máquina, ler e entender o conteúdo deste manual. Se não o fizer, poderá sofrer lesões e o equipamento pode ser danificado

Formação / Informações:

- Familiarize-se com a utilização correta e os comandos antes de utilizar a máquina. Saiba desligar o motor rapidamente.
- A máquina deve sempre ser utilizada seguindo as recomendações indicadas no manual de instruções.
- Não se esqueça de que o utilizador é responsável pelos acidentes ou pelos fenómenos perigosos ocorridos nas outras pessoas ou aos seus bens. É da sua responsabilidade avaliar os potenciais riscos do terreno a trabalhar e tomar todas as precauções necessárias para garantir a sua segurança, especialmente nas inclinações, nos solos acidentados, escorregadios ou movediços.
- Nunca deixar crianças, ou pessoas não familiarizadas com estas instruções, utilizar a máquina. As regulamentações locais podem fixar uma idade mínima para o utilizador.
- Não utilize a máquina após ter ingerido medicamentos ou substâncias que podem prejudicar a sua capacidade de reflexo e de vigilância.
- Para utilizar a máquina, use equipamentos de proteção apropriados, especialmente sapatos de segurança, calças compridas, óculos de proteção e um capacete antirruído.
- Utilize a máquina apenas para a utilização para a qual foi destinada, ou seja, o desmatamento. Qualquer outro uso pode tornar-se perigoso ou danificar a máquina.

Preparação:

- Inspeccione minuciosamente a zona na qual a máquina deve ser utilizada e elimine todos os objetos que podem ser projetados pela máquina (pedras, fios, vidro, objetos metálicos, etc.).
- Antes de cada utilização, proceder sempre a uma inspeção visual da máquina para se certificar de que as lâminas e/ou facas, assim como as respetivas fixações, e os defletores não estão gastos nem danificados. Substituir as peças gastas ou danificadas num reparador autorizado (ou numa oficina profissional) antes de voltar a utilizar. Substituir por conjuntos completos os componentes de corte usados ou danificados para manter o equilíbrio.
- Se a máquina estiver equipada com um botão para desligar o motor, mantenha os cabos elétricos de paragem do motor em bom estado de funcionamento de forma a garantir a paragem do motor. Verifique a ausência de fuga de líquidos (combustível, óleo, etc.).
- Controlar o estado da bateria em intervalos regulares (se possuir uma). Substitua-a se o cárter, a tampa ou os terminais estiverem danificados.

- Não utilizar a máquina sem guarda-lamas ou tampas de proteção e verificar se todos os dispositivos de fixação estão bem apertados.
- Antes de iniciar o desmatamento de uma parcela de terreno, delimitar o perímetro da zona perigosa para terceiros, em função das indicações que se seguem. Delimitar esta zona com painéis, indicando a proibição de entrar no interior enquanto estiver a executar o trabalho. O alcance máximo de eventuais projeções de objetos pode atingir 15 metros. Delimitar o perímetro perigoso seguindo o esquema ao lado.

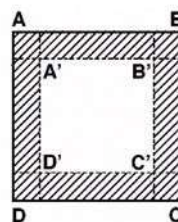

Perímetro de desmatamento = A' - B' - C' - D'

Perímetro de segurança = A - B - C - D

Os corredores de segurança (zonas rasuradas) devem ter uma largura mínima de 15 m.

- Evite desmatar na proximidade de locais habitados, de passagem ou de estacionamento.
- Nunca utilize a máquina na presença de terceiros.

Aviso - Perigo: o combustível é altamente inflamável:

- Armazene o combustível em recipientes especialmente previstos para este efeito. Encha o depósito apenas no exterior e não fume durante esta operação.
- Nunca remover a tampa do depósito de combustível ou adicionar combustível enquanto o motor estiver a trabalhar ou enquanto este estiver quente.
- Se o combustível derramou no chão, não tentar arrancar o motor mas antes afastar a máquina desta zona e evitar provocar qualquer inflamação enquanto os vapores de combustível não estiverem dissipados.
- Armazene a máquina num local seco. Nunca armazene a máquina num local onde os vapores de combustível podem atingir uma chama, uma faísca ou uma forte fonte de calor.
- Voltar a colocar no devido lugar os bujões do depósito de combustível.
- Limitar a quantidade de combustível no depósito para minimizar os salpicos.
- Não colocar o motor a trabalhar num lugar confinado em que os vapores de monóxido de carbono podem acumular-se.
- O monóxido de carbono pode ser mortal. Verifique a boa ventilação.

Utilização:

- Arranque o motor com precaução respeitando as instruções do fabricante e mantendo os pés afastados da(s) ferramenta(s).
- Durante o arranque do motor, o operador não deve levantar a máquina e esta só deve ser inclinada quando a lâmina de corte estiver virada para o lado oposto ao operador.
- Desligar o motor quando a máquina estiver sem vigilância.
- Andar, nunca correr com a máquina.
- Puxar a máquina para si ou inverter o sentido de andamento (se disponível) com muita precaução.
- Conservar a distância de segurança em relação às ferramentas rotativas, dada pelo comprimento do guiador.
- Nunca colocar as mãos ou os pés em proximidade ou debaixo dos elementos em rotação.

- Em caso de:
 - vibração anômala,
 - bloqueio,
 - problema de embraiagem,
 - choque com um objeto estranho,
 - deterioração do cabo de paragem do motor (segundo o modelo),
- Desligar o motor imediatamente (se o cabo do motor estiver cortado, acionar o comando do starter como descrito no § "ligar o motor" para desligar o motor), deixar a máquina arrefecer, desligar o fio da vela, inspecionar a máquina e mandar efetuar as reparações necessárias por um reparador autorizado (ou uma oficina profissional) antes de proceder a qualquer nova utilização.
- Trabalhar apenas à luz do dia ou com uma luz artificial de boa qualidade.
- Não utilizar a máquina durante tempestades.
- Não utilizar a máquina em inclinações superiores a 20%.
- Nunca desmatar puxando a máquina para si.
- Trabalhar nas inclinações no sentido transversal, nunca a subir ou a descer.
- Não parar nem arrancar de forma brusca quando se encontrar numa inclinação. Abrandar nas inclinações e nas curvas apertadas para evitar oscilações ou perda de controlo. Esteja especialmente vigilante durante as mudanças de direção nas inclinações.
- Num terreno obstruído por objetos ou detritos naturais ou abandonados (rochas, cepos de árvores, detritos metálicos, estacas, etc.): devem ser evitados todos os corpos estranhos que possam transformar-se em projéteis perigosos e/ou danificar a máquina.
- Em terrenos inclinados e molhados, tenha cuidado com os riscos de queda.
- A utilização de acessórios que não sejam os recomendados pode tornar a máquina perigosa e provocar danos na mesma que não serão cobertos pela garantia.
- Parar o dispositivo de corte se a máquina tiver de ficar inclinada para atravessar superfícies que não sejam erva e durante o transporte da máquina para a zona de trabalho e regresso.
- Reduzir a regulação da alavanca do acelerador durante a paragem do motor e, caso o motor esteja equipado com uma válvula de paragem, fechar a entrada de combustível no fim do trabalho de corte.

Inspeção / Manutenção / Armazenamento / Eliminação:

- Parar o motor e desligar a vela antes de proceder a qualquer operação de inspeção, limpeza, mudança de ferramentas de regulação ou de manutenção da máquina.
- Desligar o motor e a vela e utilizar luvas para substituir a(s) ferramenta(s).
- Manter todas as porcas e parafusos apertados para garantir condições de utilização seguras.
- Para reduzir os riscos de incêndio, manter o motor, o silencioso e a zona de armazenamento do combustível sem vegetais, excesso de gordura, ou de qualquer outra matéria suscetível de se inflamar.
- Substituir os silenciosos de escape defeituosos num reparador autorizado (ou numa oficina profissional).
- Não reparar as peças. Mandar substituir as peças por peças de origem. A sua substituição deve ser efetuada por um reparador autorizado (ou uma oficina profissional) antes de voltar a utilizar.
- Para sua segurança não modifique as características da sua máquina. Não modifique os ajustes da regulação de velocidade do motor e não utilize o motor em sobrevelocidade. Uma manutenção regular é essencial para a segurança e a manutenção do nível de performances.
- Examinar a máquina regularmente e substituir as peças usadas ou danificadas para fins de segurança. Nunca substituir o dispositivo de corte por peças metálicas e utilizar apenas um dispositivo de corte (cabeça de corte e componentes de corte) adaptado à velocidade de utilização da máquina.
- Deixar o motor arrefecer antes de guardar a máquina num local.
- Se o depósito de combustível tiver de ser drenado, recomenda-se que realize esta operação no exterior. O combustível drenado deve ser guardado num recipiente especificamente concebido para o armazenamento de combustível ou ser eliminado conforme os regulamentos.
- A eliminação do aparelho deve ser realizada em conformidade com a regulamentação em vigor no país de utilização.

Deslocamento / Manutenção / Transporte:

- Qualquer ação na máquina, exceto durante o desmatamento, deve efetuar-se com as ferramentas de corte desengatadas.
- O deslocamento (exceto durante o desmatamento) deve efetuar-se de acordo com as instruções do capítulo "deslocamento"
- Manutenção: não levante a máquina sozinho. O peso da máquina está indicado na placa do fabricante e neste manual. A manutenção deve ser efetuada conforme descrito no capítulo "manutenção".
- O carregamento e o descarregamento da máquina num reboque devem efetuar-se com uma rampa de carregamento adaptada.
- Amarrar corretamente a máquina para um transporte com toda a segurança.
- O transporte deve efetuar-se com o motor e a vela desligados e utilizando um reboque. Não utilize outro meio de transporte.

DEFINIÇÃO DOS PICTOGRAMAS

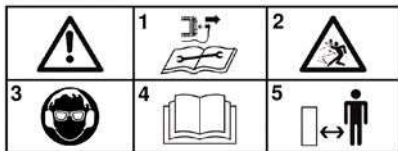

- 1 – Desligar a vela antes de efetuar qualquer manutenção de reparação
- 2 – Lâmina rotativa: atenção às projeções
- 3 – Usar proteção acústica e ocular
- 4 – Ler o manual de utilização
- 5 – Respeitar as distâncias de segurança



Nunca montar componentes do corte metálicos

Comando do acelerador (conforme a motorização)



- 1 - Starter
- 2 - Rápida
- 3 - Lenta

Embraiagem de avanço

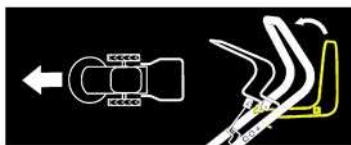

Embraiagem do componente de corte



Sentido de rotação do componente de corte



Não tocar nas superfícies quentes



Os gases de escape são perigosos
Não utilizar em locais pouco arejados



Desligar o motor antes de abastecer o depósito



Os pictogramas presentes poderão estar, ou não, em conformidade com o modelo da máquina

INFORMAÇÕES TÉCNICAS

Modelo da máquina	ZINNIA		
Peso	56 kg	Modelo do motor	RV170-LE
Potência líquida *	3.45 KW para um regime de motor de	3600 rpm	
Potência nominal	3.3 KW para um regime de motor nominal de	3250 rpm	
Nível garantido de potência sonora	<i>NF EN ISO 3744: février 2012</i>	102 dB(A)	
Nível de pressão sonora no posto de condução		87,1 dB(A)	
	<i>NF EN ISO 3744: février 2012</i>	Imprecisão da medição	1 dB(A)
Nível medido de potência sonora		96,8 dB(A)	
	<i>NF EN ISO 3744: février 2012</i>	Imprecisão da medição	1 dB(A)
Nível de vibrações nas mãos do operador		7,5 m/s²	
	<i>NF EN 14910+A1: décembre 2009</i>	Imprecisão da medição	2 m/s²

* A potência do motor indicada neste documento é uma potência líquida obtida através do ensaio de um motor de série segundo a norma SAE J 1349 a uma determinada velocidade de rotação. A potência de um outro motor de produção pode ser diferente deste valor indicado. A potência real de um motor instalado numa máquina dependerá de vários fatores, como a velocidade de rotação, as condições de temperatura, de humidade, de pressão atmosférica, de movimentação e outras.

Conformidade com as emissões da UE – Fase V



ATENÇÃO: todas as alterações ao motor anulam a homologação na UE deste produto

N.º de homologação: **E9 2016 1628 2017 656SYA1 P 1032 00**

CO² (g/Kw-hr): **1227.14**

Segundo as disposições do artigo 43.º 2016/1628, o fabricante disponibiliza-lhe o valor de CO² medido tal como determinado durante o processo de receção na UE por tipo; esta medição do CO² resulta de ensaios realizados num ciclo de ensaio determinado em condições laboratoriais num exemplar representativo do tipo de motor (família de motores) e não deve implicar ou exprimir qualquer garantia de desempenho de um determinado motor.

PT

NOTA: com o objetivo de implementar melhorias constantes, o fabricante afirma que a totalidade deste manual não é contratual, e reserva o direito de modificar sem pré-aviso as especificações das suas máquinas

PT



Remoção da embalagem

1.1



ATENÇÃO:

Uma montagem inadequada desta máquina pode resultar em lesões graves. Certifique-se de que cumpre escrupulosamente todas as instruções



AVISO:

Ter atenção para não cortar os cabos ou riscar a pintura da máquina ao cortar as arestas da caixa

Marca	Conteúdo da caixa
A	Corta-relva
B	Bolsa com os manuais + peças + bolsa com parafusos e cavilhas



Montagem do guiador

1.2



Placa de identificação da máquina

1.3

- A – Nome e morada do fabricante
- B – Tipo de máquina
- C – Número de série
- D – Potência nominal
- E – Massa em quilogramas
- F – Modelo da máquina
- G – Identificação CE
- H – Ano de fabrico



Descrição dos elementos

1.4

- 1- Punho da embraiagem de marcha-à-frente
- 2- Punho da embraiagem do componente de corte
- 3- Alavanca do acelerador *
- 4- Motor
- 5- Componente de corte

* Conforme a motorização

ARRANQUE DA MÁQUINA



2.1

Depósito do óleo atestado e nível



2.2

Depósito de gasolina

Super ou sem chumbo ou SP95 E 10



2.3

Bomba de escorvamento

- Se o motor estiver frio: premir a bomba de escorvamento 3 vezes
- Se o motor estiver quente: não premir a bomba de escorvamento



2.4

Premir o punho da embraiagem do componente de corte e puxar o punho do lançador



Após o arranque da máquina permanecer sempre na zona de segurança

PT

UTILIZAÇÃO

Esta máquina destina-se a:

- corte de relva
- desmatamento ligeiro (diâmetro máx. de corte: 15 mm)

Esta máquina não se destina a uma utilização profissional



3.1

Arranque do motor e embraiagem do componente de corte



Respeitar a zona de segurança de 15 m de raio em redor da máquina



3.2

Marcha-à-frente

PARAGEM



← Paragem da marcha-à-frente

4.1



← Paragem do motor

4.2



← Limpar o filtro do ar

4.3



← Limpar o cárter do lançador

4.4

Em caso de utilização em terreno seco, limpar o cárter do lançador pelo menos a cada 4 horas

CONTROLOS DIÁRIOS

Antes de colocar o motor em funcionamento, verificar os seguintes pontos: - Ausência de cavilhas e parafusos desapertados ou partidos
- Ausência de fuga de combustível e de óleo do motor
- Segurança do ambiente



← Nível do óleo do motor limpo

2.1



← Nível de combustível suficiente

2.2



← Limpeza do elemento do filtro do ar

4.3



Não utilizar solvente inflamável para limpar o elemento em espuma do filtro do ar

DESLOCAMENTO



← Carregamento / Descarregamento

5.1



Parar o motor

Deixar a máquina arrefecer

Desligar a vela



← Ponto de amarração

5.2

REGULAÇÃO DO CABO DA EMBRAIAGEM



Em posição "embraiada", assim que o avanço se efetue às sacudidelas, ajuste o cabo de embraiagem

6.1



Parar a máquina e desligar a vela

6.2



A Desbloquear a porca do tensor do cabo de embraiagem

6.3

B Regular o tensor

C Rebloquear a porca

Voltar a ligar a vela

Arranque a máquina e tente novamente

Se o problema persistir, contacte o seu revendedor

SUBSTITUIÇÃO DOS FIOS DE CORTE



Desligar a vela dianteira antes de qualquer inter

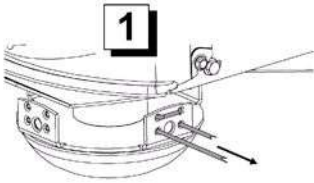

Retirar o fio partido que ficou no componente de corte

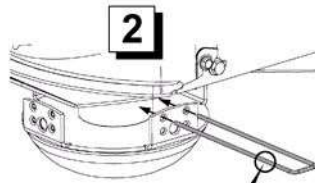

Usar um fio com comprimento de 47 cm e diâmetro de 4 a 5 cm, no máximo, de plástico especial para máquina de corta-mato e dobrá-lo em dois comprimentos idênticos

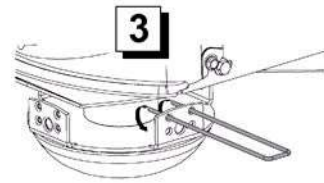

Passar os 2 pedaços de fios pelos orifícios previstos para esse efeito

PT

Nota: recomendamos a utilização do fio de origem com a referência 8300024601 (lote de 40 fios SPIRALE® Ø 4 mm – 47 cm)

ALTURA DE CORTE

POSIÇÃO ALTA

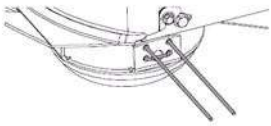

POSIÇÃO MÉDIA

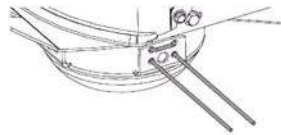

POSIÇÃO BAIXA

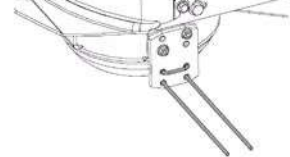
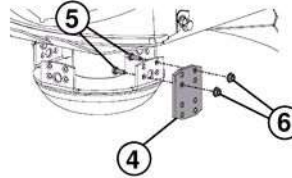

MANUTENÇÃO



Desligar a vela dianteira antes de qualquer inter



Em caso de vibrações anormalmente elevadas, limpar o interior do recipiente de corte. Os resíduos acumulados podem causar vibrações.

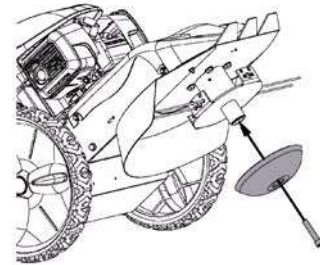
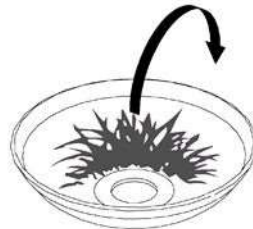
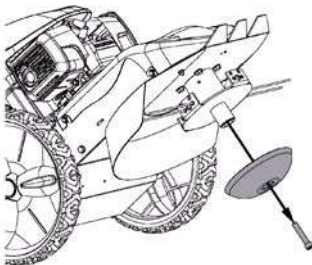

Aperto 45 Nm

Déclaration CE de conformité

Je, soussigné (13) (2) déclare par la présente que la machine décrite ci-dessous est conforme aux dispositions des Directives (7)
Description : Coupe-gazon à moteur à combustion interne et à conducteur à pied
Fabricant (1) ; Modèle (4)
Type (5) ; Nom commercial (6) ; Numéro de série (15)
Personne autorisée à constituer le dossier technique (3)
Références aux normes harmonisées (8)
Niveau de puissance acoustique garantie (9)
Niveau de puissance acoustique mesurée (10)
Fait à (11) ; Date (12) ; Signataire (13) ; Signature (14)
Voir n° de série (15) en dernière page

EG-Konformitätserklärung

Ich, der Unterzeichner (13) (2), erkläre hiermit, dass die nachstehend beschriebene Maschine den Anforderungen der Maschinenrichtlinien (7) entspricht
Beschreibung: Handgeführter Trimmer mit Verbrennungsmotor
Hersteller (1); Modell (4)
Typ (5); Handelsname (6); Seriennummer (15)
Für die Erstellung der technischen Unterlagen berechnete Person (3)
Bezugnahme auf die harmonisierten Normen (8)
Garantierter Schalleistungspegel (9)
Gemessener Schalleistungspegel (10)
Ausgestellt am (11); Datum (12); Unterzeichner (13); Unterschrift (14)
Siehe Seriennummer (15) auf der letzten Seite

Declaração CE de conformidade

Eu, abaixo-assinado (13) (2) declaro pelo presente que a máquina abaixo descrita se encontra conforme as disposições das Diretivas (7)
Descrição: Corta-relva com motor de combustão interna e condutor a pé
Fabricante (1); Modelo (4)
Tipo (5); Não comercial (6); Número de série (15)
Pessoa autorizada a elaborar o dossiê técnico (3)
Referências às normas harmonizadas (8)
Nível de potência acústica garantida (9)
Nível de potência acústica medida (10)
Feito em (11); Data (12); Signatário (13); Assinatura (14)
Ver o n.º de série (15) na última página

EC declaration of conformity

I, the undersigned (13) (2) hereby declare that the machine described below conforms to the provisions of the Directives (7)
Description: Internal combustion engine and walk-behind lawn mower
Manufacturer (1); Model (4)
Type (5); Commercial name (6); Serial number (15)
Person authorised to constitute the technical file (3)
References to harmonised standards (8)
Guaranteed acoustic power level (9)
Measured acoustic power level (10)
Signed in (11); Date (12); Signatory (13); Signature (14)
See serial No. (15) on last page

Declaración CE de conformidad

Yo, el abajo firmante (13) (2), declaro por la presente que la máquina aquí descrita cumple con las disposiciones de la Directiva de Máquinas (7)
Descripción: Cortacésped con motor de combustión interna y con conductor a pie
Fabricante (1); Modelo (4)
Tipo (5); Nombre comercial (6); Número de serie (15)
Persona autorizada a constituir el expediente técnico (3)
Referencias a las normas armonizadas (8)
Nivel de potencia acústica garantizado (9)
Nivel de potencia acústica medida (10)
Hecho en (11); Fecha (12); Firmante (13); Firma (14)
El n° de serie (15) se encuentra en la última página

1. KIVA FRANCE

2. KIVA FRANCE
696, route Beauregard
39570 COURBOUZON - France

3. KIVA FRANCE
696, route Beauregard
39570 COURBOUZON - France

4. 4600**01**

5. RV170

6. ZINNIA

7. 2006/42/CE: mai 2006
2014/30/CE: février 2014

8. NF EN 14910+A1: décembre 2009
NF EN ISO 3744: février 2012
NF EN ISO 14982: mai 2009

9.N/A

10.N/A

11. COURBOUZON - France

12. 2018-01-04

13. Jean-Pierre PUBERT

14.



L'article 6 du chapitre II de la loi Hamon N°2014-344, du 17 mars 2014 (dont le décret est paru au J.O le 11/12/2014), instaure une obligation d'information et de fourniture relative à la disponibilité des Pièces Détachées.

Concernant le produit (n° de série indiqué page suivante) dont vous venez de faire l'acquisition, nous avons informé l'ensemble des distributeurs agréés pour assurer la réparation de nos produits, que les Pièces Détachées (Hors Moteurs) indispensables à l'utilisation du produit seront **disponibles pendant 10 ans.**



(15)

